

COLEGIO DE ESTUDIOS
CIENTÍFICOS Y TECNOLÓGICOS
DEL ESTADO DE MÉXICO
CECYTEM

CONTENIDO		PÁGINA
I.	INFORMACIÓN CONTABLE	
	ESTADO DE SITUACIÓN FINANCIERA	5
	ESTADO DE ACTIVIDADES	6
	ESTADO DE VARIACIÓN EN LA HACIENDA PÚBLICA	7
	ESTADO DE CAMBIOS EN LA SITUACIÓN FINANCIERA	8
	ESTADO DE FLUJOS DE EFECTIVO	9
	ESTADO ANALÍTICO DEL ACTIVO	10
	ESTADO ANALÍTICO DE LA DEUDA Y OTROS PASIVOS	11
	INFORME SOBRE PASIVOS CONTINGENTES	12
	NOTAS A LOS ESTADOS FINANCIEROS	13
II.	INFORMACIÓN PRESUPUESTARIA	33
III.	INFORMACIÓN PROGRAMÁTICA	51
IV.	ANEXOS ESTABLECIDOS EN DIFERENTES ORDENAMIENTOS	67
V.	FORMATOS PARA EL CUMPLIMIENTO DE LA LEY DE DISCIPLINA FINANCIERA DE LAS ENTIDADES FEDERATIVAS Y LOS MUNICIPIOS	71

CECyTEM

Colegio de Estudios Científicos y Tecnológicos del Estado de México
Estado de Situación Financiera
Al 31 de Diciembre de 2021 y 2020
(Miles de Pesos)

Concepto	Año		Concepto	Año	
	2021	2020		2021	2020
ACTIVO			PASIVO		
<i>Activo Circulante</i>			<i>Pasivo Circulante</i>		
Efectivo y Equivalentes	7,220.3	55,260.0	Cuentas por Pagar a Corto Plazo	71,327.5	84,340.1
Derechos a Recibir Efectivo o Equivalentes	60,399.6	105,400.6	Documentos por Pagar a Corto Plazo		
Derechos a Recibir Bienes o Servicios	87.4	328.1	Porción a Corto Plazo de la Deuda Pública a Largo Plazo		
Inventarios			Títulos y Valores a Corto Plazo		
Almacenes			Pasivos Diferidos a Corto Plazo		
Estimación por Pérdida o Deterioro de Activos Circulantes			Fondos y Bienes de Terceros en Garantía y/o Administración a Corto Plazo		
Otros Activos Circulantes			Provisiones a Corto Plazo		
			Otros Pasivos a Corto Plazo		
Total de Activos Circulantes	67,707.3	160,988.7	Total de Pasivos Circulantes	71,327.5	84,340.1
<i>Activo No Circulante</i>			<i>Pasivo No Circulante</i>		
Inversiones Financieras a Largo Plazo			Cuentas por Pagar a Largo Plazo		
Derechos a Recibir Efectivo o Equivalentes a Largo Plazo			Documentos por Pagar a Largo Plazo		
Bienes Inmuebles, Infraestructura y Construcciones en Proceso	1,197,446.0	1,197,863.9	Deuda Pública a Largo Plazo		
Bienes Muebles	479,083.9	493,847.4	Pasivos Diferidos a Largo Plazo		
Activos Intangibles			Fondos y Bienes de Terceros en Garantía y/o en Administración a Largo Plazo		
Depreciación, Deterioro y Amortización Acumulada de Bienes	-800,851.9	-778,956.2	Provisiones a Largo Plazo		
Activos Diferidos	12.0	12.0			
Estimación por Pérdida o Deterioro de Activos no Circulantes			Total de Pasivos No Circulantes		
Otros Activos no Circulantes					
Total de Activos No Circulantes	875,690.0	912,767.1	Total del Pasivo	71,327.5	84,340.1
Total del Activo	943,397.3	1,073,755.8	HACIENDA PÚBLICA/ PATRIMONIO		
			<i>Hacienda Pública/Patrimonio Contribuido</i>		
			Aportaciones	439,951.4	439,951.4
			Donaciones de Capital		
			Actualización de la Hacienda Pública / Patrimonio		
			Hacienda Pública/Patrimonio Generado	432,118.4	549,464.3
			Resultados del Ejercicio (Ahorro / Desahorro)	-50,813.5	4,054.6
			Resultados de Ejercicios Anteriores	318,525.8	377,515.8
			Revalúos	164,406.1	167,893.9
			Reservas		
			Rectificaciones de Resultados de Ejercicios Anteriores		
			<i>Exceso o Insuficiencia en la Actualización de la Hacienda Pública/Patrimonio</i>		
			Resultado por Posición Monetaria		
			Resultado por Tenencia de Activos no Monetarios		
			Total Hacienda Pública/ Patrimonio	872,069.8	989,415.7
			Total del Pasivo y Hacienda Pública / Patrimonio	943,397.3	1,073,755.8

CUENTA PÚBLICA DEL GOBIERNO, ORGANISMOS AUXILIARES Y AUTÓNOMOS DEL ESTADO DE MÉXICO 2021

Colegio de Estudios Científicos y Tecnológicos del Estado de México
 Estado de Actividades
 Del 1 de Enero al 31 de Diciembre de 2021 y 2020
 (Miles de Pesos)

Concepto	2021	2020
INGRESOS Y OTROS BENEFICIOS		
Ingresos de la Gestión	4,650.7	
Impuestos		
Cuotas y Aportaciones de Seguridad Social		
Contribuciones de Mejoras		
Derechos		
Productos	4,650.7	
Aprovechamientos		
Ingresos por Venta de Bienes y Prestación de Servicios		
Participaciones, Aportaciones, Convenios Incentivos Derivados de la Colaboración Fiscal, Fondos Distintos de Aportaciones, Transferencias, Asignaciones, Subsidios y Subvenciones y Pensiones y Jubilaciones	1,082,730.7	1,123,314.8
Participaciones, Aportaciones, Convenios, Incentivos Derivados de la Colaboración Fiscal y Fondos Distintos de Aportaciones		
Transferencia, Asignaciones, Subsidios y Subvenciones y Pensiones y Jubilaciones	1,082,730.7	1,123,314.8
Otros Ingresos y Beneficios	2,612.9	21,887.8
Ingresos Financieros		8,773.7
Incremento por Variación de Inventarios		
Disminución del Exceso de Estimaciones por Pérdida o Deterioro u Obsolescencia		
Disminución del Exceso de Provisiones		
Otros Ingresos y Beneficios Varios	2,612.9	13,114.1
Total de Ingresos y Otros Beneficios	1,089,994.3	1,145,202.6
GASTOS Y OTRAS PÉRDIDAS		
Gastos de Funcionamiento	1,097,600.9	993,603.8
Servicios Personales	934,297.0	836,189.1
Materiales y Suministros	32,679.5	30,187.7
Servicios Generales	130,624.4	127,227.0
Transferencia, Asignaciones, Subsidios y Otras Ayudas	1,041.8	285.6
Transferencias Internas y Asignaciones al Sector Público		
Transferencias al Resto del Sector Público		
Subsidios y Subvenciones		
Ayudas Sociales	1,041.8	285.6
Pensiones y Jubilaciones		
Transferencias a Fideicomisos, Mandatos y Contratos Análogos		
Transferencias a la Seguridad Social		
Donativos		
Transferencias al Exterior		
Participaciones y Aportaciones		
Participaciones		
Aportaciones		
Convenios		
Intereses, Comisiones y Otros Gastos de la Deuda Pública		
Intereses de la Deuda Pública		
Comisiones de la Deuda Pública		
Gastos de la Deuda Pública		
Costo por Coberturas		
Apoyos Financieros		
Otros Gastos y Pérdidas Extraordinarias	40,191.0	147,232.9
Estimaciones, Depreciaciones, Deterioros, Obsolescencia y Amortizaciones	38,922.7	42,013.1
Provisiones		
Disminución de Inventarios		
Aumento por Insuficiencia de Estimaciones por Pérdida o Deterioro y Obsolescencia		
Aumento por Insuficiencia de Provisiones		
Otros Gastos	1,268.3	105,219.8
Inversión Pública	1,974.1	25.7
Inversión Pública no Capitalizable	1,974.1	25.7
Total de Gastos y Otras Pérdidas	1,140,807.8	1,141,148.0
Resultados del Ejercicio (Ahorro/Desahorro)	-50,813.5	4,054.6

Colegio de Estudios Científicos y Tecnológicos del Estado de México					
Estado de Variación en la Hacienda Pública					
Del 1 de Enero al 31 de Diciembre 2021 y 2020					
Concepto	Hacienda Pública / Patrimonio Contribuido	Hacienda Pública / Patrimonio Generado de Ejercicios Anteriores	Hacienda Pública / Patrimonio Generado del Ejercicio	Exceso o Insuficiencia en la Actualización de la Hacienda Pública / Patrimonio	Total
Hacienda Pública / Patrimonio Contribuido Neto de 2020	439,951.4				439,951.4
Aportaciones	439,951.4				439,951.4
Donaciones de Capital	0.0				0.0
Actualización de la Hacienda Pública/Patrimonio	0.0				0.0
Hacienda Pública / Patrimonio Generado Neto de 2020		545,409.7	4,054.6	0.0	549,464.3
Resultados del Ejercicio (Ahorro/Desahorro)			4,054.6		4,054.6
Resultados de Ejercicios Anteriores		377,515.8			377,515.8
Revalúos		167,893.9			167,893.9
Reservas					0.0
Rectificaciones de Resultados de Ejercicios Anteriores					0.0
Exceso o Insuficiencia en la Actualización de la Hacienda Pública / Patrimonio Neto de 2020				0.0	0.0
Resultado por Posición Monetaria					0.0
Resultado por Tenencia de Activos no Monetarios					0.0
Hacienda Pública / Patrimonio Neto Final de 2020	439,951.4	545,409.7	4,054.6	0.0	989,415.7
Cambios en la Hacienda Pública / Patrimonio Contribuido Neto de 2021	0.0				0.0
Aportaciones					0.0
Donaciones de Capital					0.0
Actualización de la Hacienda Pública/Patrimonio					0.0
Variaciones de la Hacienda Pública / Patrimonio Generado Neto de 2021		-58,990.0	-58,355.9		-117,345.9
Resultados del Ejercicio (Ahorro/Desahorro)			-50,813.5		-50,813.5
Resultados de Ejercicios Anteriores		-58,990.0	-4,054.6		-63,044.6
Revalúos			-3,487.8		-3,487.8
Reservas					0.0
Rectificaciones de Resultados de Ejercicios Anteriores					0.0
Cambios en el Exceso o Insuficiencia en la Actualización de la Hacienda Pública / Patrimonio Neto de 2021				0.0	0.0
Resultado por Posición Monetaria					0.0
Resultado por Tenencia de Activos no Monetarios					0.0
Hacienda Pública / Patrimonio Neto Final de 2021	439,951.4	486,419.7	-54,301.3	0.0	872,069.8

Colegio de Estudios Científicos y Tecnológicos del Estado de México
Estado de Cambios en la Situación Financiera
Del 1 de Enero al 31 de Diciembre de 2021
(Miles de pesos)

Concepto	Origen	Aplicación
ACTIVO	130,358.5	
Activo Circulante	93,281.4	
Efectivo y Equivalentes	48,039.7	
Derechos a Recibir Efectivo o Equivalentes	45,001.0	
Derechos a Recibir Bienes o Servicios	240.7	
Inventarios		
Almacenes		
Estimación por Pérdida o Deterioro de Activos Circulantes		
Otros Activos Circulantes		
Activo No circulante	37,077.1	
Inversiones Financieras a Largo Plazo		
Derechos a Recibir Efectivo o Equivalentes a Largo Plazo		
Bienes Inmuebles, Infraestructura y Construcciones en Proceso	417.9	
Bienes Muebles	14,763.5	
Activos Intangibles		
Depreciación, Deterioro y Amortización Acumulada de Bienes	21,895.7	
Activos Diferidos		
Estimación por Pérdida o Deterioro de Activos no Circulantes		
Otros Activos no Circulantes		
PASIVO		13,012.6
Pasivo Circulante		13,012.6
Cuentas por Pagar a Corto Plazo		13,012.6
Documentos por Pagar a Corto Plazo		
Porción a Corto Plazo de la Deuda Pública a Largo Plazo		
Títulos y Valores a Corto Plazo		
Pasivos Diferidos a Corto Plazo		
Fondos y Bienes de Terceros en Garantía y/o Administración a Corto Plazo		
Provisiones a Corto Plazo		
Otros Pasivos a Corto Plazo		
Pasivo No Circulante		
Cuentas por Pagar a Largo Plazo		
Documentos por Pagar a Largo Plazo		
Deuda Pública a Largo Plazo		
Pasivos Diferidos a Largo Plazo		
Fondos y Bienes de Terceros en Garantía y/o en Administración a Largo Plazo		
Provisiones a Largo Plazo		
HACIENDA PÚBLICA/PATRIMONIO		117,345.9
Hacienda Pública/Patrimonio Contribuido		
Aportaciones		
Donaciones de Capital		
Actualización de la Hacienda Pública/Patrimonio		
Hacienda Pública/Patrimonio Generado		117,345.9
Resultados del Ejercicio (Ahorro/Desahorro)		54,868.1
Resultados de Ejercicios Anteriores		58,990.0
Revalúos		3,487.8
Reservas		
Rectificaciones de Resultados de Ejercicios Anteriores		
Exceso o insuficiencia en la Actualización de la Hacienda Pública/Patrimonio		
Resultado por Posición Monetaria		
Resultado por Tenencia de Activos no Monetarios		

Colegio de Estudios Científicos y Tecnológicos del Estado de México
Estado de Flujos de Efectivo
Del 1 de Enero al 31 de Diciembre de 2021 y 2020
(Miles de Pesos)

Concepto	2021	2020
Flujos de Efectivo de las Actividades de Operación		
Origen	1,089,994.3	1,145,202.6
Impuestos		
Cuotas y Aportaciones de Seguridad Social		
Contribuciones de Mejoras		
Derechos		
Productos	4,650.7	8,773.7
Aprovechamientos		
Ingresos por Venta de Bienes y Prestación de Servicios		
Participaciones, Aportaciones, Convenios, Incentivos de la Colaboración Fiscal y Fondos Distintos de		
Transferencias, Asignaciones, Subsidios y Subvenciones, y Pensiones y Jubilaciones	1,082,730.7	1,123,314.8
Otros Orígenes de Operación	2,612.9	13,114.1
Aplicación	1,140,807.8	1,141,148.0
Servicios Personales	934,297.0	836,189.1
Materiales y Suministros	32,679.5	30,187.7
Servicios Generales	130,624.4	127,227.0
Transferencias Internas y Asignaciones al Sector Público		
Transferencias al Resto del Sector Público		
Subsidios y Subvenciones		
Ayudas Sociales	1,041.8	285.6
Pensionamientos y Jubilaciones		
Transferencias a Fideicomisos, Mandatos y Contratos Análogos		
Transferencias a la Seguridad Social		
Donativos		
Transferencias al Exterior		
Participaciones		
Aportaciones		
Convenios		
Otras Aplicaciones de Operación	42,165.1	147,258.6
Flujos Netos de Efectivo por Actividades de Operación	-50,813.5	4,054.6
Flujos de Efectivo de las Actividades de Inversión		
Origen	82,318.8	49,054.2
Bienes Inmuebles, Infraestructura y Construcciones en Proceso	417.9	
Bienes Muebles	36,659.2	48,988.7
Otros Orígenes de Inversión	45,241.7	65.5
Aplicación		36,307.1
Bienes Inmuebles, Infraestructura y Construcciones en Proceso		3,097.0
Bienes Muebles		10,728.0
Otras Aplicaciones de Inversión		22,482.1
Flujos Netos de Efectivo por Actividades de Inversión	82,318.8	12,747.1
Flujo de Efectivo de las Actividades de Financiamiento		
Origen		
Endeudamiento Neto		
Interno		
Externo		
Otros Orígenes de Financiamiento		
Aplicación	79,545.0	11,044.2
Servicios de la Deuda		
Interno		
Externo		
Otras Aplicaciones de Financiamiento	79,545.0	11,044.2
Flujos Netos de Efectivo por Actividades de Financiamiento	-79,545.0	-11,044.2
Incremento/Disminución Neta en el Efectivo y Equivalentes al Efectivo	-48,039.7	5,757.5
Efectivo y Equivalentes al Efectivo al Inicio del Ejercicio	55,260.0	49,502.5
Efectivo y Equivalentes al Efectivo al Final del Ejercicio	7,220.3	55,260.0

Colegio de Estudios Científicos y Tecnológicos del Estado de México
Estado Analítico del Activo
Del 1 de Enero al 31 de Diciembre de 2021
(Miles de Pesos)

Concepto	Saldo Inicial	Cargos del Período	Abonos del Período	Saldo Final	Variación del Período
	1	2	3	4 = (1+2-3)	(4-1)
ACTIVO	1,073,755.8	23,934,675.5	24,065,034.0	943,397.3	-130,358.5
Activo Circulante	160,988.7	23,907,187.0	24,000,468.4	67,707.3	-93,281.4
Efectivo y Equivalentes	55,260.0	12,407,312.5	12,455,352.2	7,220.3	-48,039.7
Derechos a Recibir Efectivo o Equivalentes	105,400.6	11,499,874.5	11,544,875.5	60,399.6	-45,001.0
Derechos a Recibir Bienes o Servicios	328.1		240.7	87.4	-240.7
Inventarios					
Almacenes					
Estimación por Pérdida o Deterioro de Activos Circulantes					
Otros Activos Circulantes					
Activo No Circulante	912,767.1	27,488.5	64,565.6	875,690.0	-37,077.1
Inversiones Financieras a Largo Plazo					
Derechos a Recibir Efectivo o Equivalentes a Largo Plazo					
Bienes Inmuebles, Infraestructura y Construcciones en Proceso	1,197,863.9	1,135.0	1,552.9	1,197,446.0	-417.9
Bienes Muebles	493,847.4	5,890.3	20,653.8	479,083.9	-14,763.5
Activos Intangibles					
Depreciación, Deterioro y Amortización Acumulada de Bienes	-778,956.2	20,463.2	42,358.9	-800,851.9	-21,895.7
Activos Diferidos	12.0			12.0	
Estimación por Pérdida o Deterioro de Activos no Circulantes					
Otros Activos no Circulantes					

Colegio de Estudios Científicos y Tecnológicos del Estado de México
 Estado Analítico de la Deuda y Otros Pasivos
 Del 1 de Enero al 31 de Diciembre de 2021
 (Miles de Pesos)

Denominación de las Deudas	Moneda de Contratación	Institución o País Acreedor	Saldo Inicial del Período	Saldo Final del Período
DEUDA PÚBLICA				
Corto Plazo				
Deuda Interna			.0	.0
Instituciones de Crédito				
Títulos y Valores				
Arrendamientos Financieros				
Deuda Externa			.0	.0
Organismos Financieros Internacionales				
Deuda Bilateral				
Títulos y Valores				
Arrendamientos Financieros				
<i>Subtotal a Corto Plazo</i>			.0	.0
Largo Plazo				
Deuda Interna			.0	.0
Instituciones de Crédito				
Títulos y Valores				
Arrendamientos Financieros				
Deuda Externa			.0	.0
Organismos Financieros Internacionales				
Deuda Bilateral				
Títulos y Valores				
Arrendamientos Financieros				
<i>Subtotal a Largo Plazo</i>			.0	.0
Otros Pasivos			84,340.1	71,327.5
<i>Total de Deuda y Otros Pasivos</i>			84,340.1	71,327.5

INFORME SOBRE PASIVOS CONTINGENTES

En cumplimiento de lo dispuesto por los artículos 46, fracción I, inciso d y 52 de la Ley General de Contabilidad Gubernamental en relación al Informe Sobre Pasivos Contingentes, se menciona que el Colegio de Estudios Científicos y Tecnológicos del Estado de México (CECyTEM), al 31 de diciembre de 2021, no cuenta con obligaciones contingentes.

NOTAS A LOS ESTADOS FINANCIEROS

NOTAS DE DESGLOSE

1. ESTADO DE SITUACIÓN FINANCIERA

ACTIVO

Efectivo y Equivalentes

Bancos

El rubro de efectivo y equivalentes se integra por:

CONCEPTO	2021	2020
Bancos	7,220.3	55,260.0
TOTAL EFECTIVO Y EQUIVALENTES	7,220.3	55,260.0

Las cuentas bancarias se integran como sigue:

BANCOS	2021	2020
BANORTE	5,480.9	5,901.5
BANORTE CTA. 319	2,250.6	5,861.1
BANORTE CTA. 254	3,189.7	0.0
BANORTE CTA. 230 FONDO COMPL . P/LA INCORP NAL S.N .B .	40.6	40.4
BBVA, S.A.	1,527.1	1,476.0
BBVA CTA. 762	66.2	66.2
BBVA CTA. 810 PROGRAMA BÉCALOS	1,016.5	1,016.3
BBVA CTA. 176 FAM 2014	292.2	292.2
BBVA CTA. 813 PROY FED 2016	51.0	51.0
BBVA CTA. 927 SUBSIDIO FEDERAL 2017	50.4	50.3
BBVA CTA. 927 SUBSIDIO FEDERAL 2021	50.8	0.0
SCOTIABANK	4.7	4.7
SCOTIABANK CTA. 246 FAM 2015	4.7	4.7
BANCO AZTECA	207.6	47,877.8
BANCO AZTECA CTA. 019 PROGRAMA INFRESTRUCTURA 2008	20.0	20.8
BANCO AZTECA CTA. 020 PROGRAMA INFRAESTRUCTURA 2010	20.9	20.4
BANCO AZTECA CTA. 030 PROGRAMA INFRAESTRUCTURA 2011	20.7	21.0
BANCO AZTECA CTA. 063 PROGRAMA INFRAESTRUCTURA 2012	20.4	22.0
BANCO AZTECA CTA. 074 PROGRAMA EXPANSION EDUCATIVA 2013	20.8	20.4

BANCOS	2021	2020
BANCO AZTECA CTA. 096 PROGRAMA INFRESTRUCTURA GTO. CORRIENTE	20.6	21.0
BANCO AZTECA CTA. 585 INGRESOS SIIGEM	53.9	36.3
BANCO AZTECA CTA. 394 SUBSIDIO ESTATAL	30.3	47,695.4
BANCO AZTECA CTA. 620 SUBSIDIO FEDERAL 2020	0.0	20.5
TOTAL BANCOS	7,220.3	55,260.0

Derechos a Recibir Efectivo y Equivalentes.

Los derechos a recibir efectivo y equivalentes se integran al 31 de diciembre de 2021 y 2020 de la siguiente manera:

CONCEPTO	2021	2020
Inversiones Financieras de Corto Plazo	60,318.8	105,335.6
Deudores Diversos por Cobrar a Corto Plazo	80.8	65.0
TOTAL DERECHOS A RECIBIR EFECTIVO Y EQUIVALENTES	60,399.6	105,400.6

Las Inversiones Financieras de Corto Plazo se integran al 31 de diciembre de 2021 y 2020 como sigue:

INVERSIONES FINANCIERAS	2021	2020
INVERSIONES BBVA CTA. 762	370.9	2,339.5
INVERSIONES BBVA CTA. 927	2,442.8	2,365.1
INVERSIONES AZTECA CTA. 019	4,879.0	4,677.0
INVERSIONES AZTECA CTA. 020	20,063.0	19,289.0
INVERSIONES AZTECA CTA. 030	5,832.0	6,231.0
INVERSIONES AZTECA CTA. 063	3,746.0	3,590.0
INVERSIONES AZTECA CTA. 074	3,765.0	3,610.0
INVERSIONES AZTECA CTA. 096	9,198.0	8,830.0
INVERSIONES AZTECA CTA. 585	506.0	44,513.0
INVERSIONES AZTECA CTA. 620	0.0	8,274.0
INVERSIONES BANORTE CTA. 230	1,680.0	1,617.0
INVERSIONES BBVA CTA. 857	7,836.1	0.0
TOTAL INVERSIONES FINANCIERAS DE CORTO PLAZO	60,318.8	105,335.6

La antigüedad de saldos de Deudores Diversos por Cobrar a Corto Plazo se muestra en el cuadro siguiente:

DEUDORES DIVERSOS	CONCEPTO	-90 DIAS	+90 DIAS
Nicolás Romero	Gastos Diciembre	0.2	
Tecámac	Gastos Diciembre	0.2	
Ixtlahuaca	Gastos Diciembre		0.2
Coacalco	Gastos Diciembre	0.2	
Nezahualcóyotl II	Gastos Diciembre	0.2	
Tequixquiac	Gastos Diciembre	0.3	

CECyTEM

DEUDORES DIVERSOS	CONCEPTO	-90 DIAS	+90 DIAS
Ecatepec II	Gastos Diciembre	1.0	
Ixtapaluca II	Gastos Diciembre	0.1	
Jiquipilco	Gastos Diciembre	0.7	
Tultepec	Gastos Diciembre	0.6	
Nicolás Romero II	Gastos Diciembre	0.4	
Tezoyuca	Gastos Diciembre	0.4	
Ecatepec III	Gastos Diciembre	0.5	
Toluca II	Gastos Diciembre	0.3	
Dirección General	Verificaciones	11.2	
Diferencia En Impuestos	Declaración Anual		0.3
Grupo Gemsah	Diferencia en pago	14.3	
Subsidio al Empleo		49.7	
	SUMA	80.3	0.5
TOTAL DE DEUDORES POR COBRAR A CORTO PLAZO			80.8

Derechos a Recibir Bienes o Servicios

Los Derechos a Recibir Bienes o Servicios se integran de anticipos a contratistas al 31 de diciembre de 2021 y 2020 como sigue:

CONTRATISTAS POR OBRA PÚBLICA	2021	2020
Estructuras y Excavaciones JM S.A. de C.V.	0.0	240.7
Grupo Constructor Sommet, S.A. de C.V.	87.4	87.4
TOTAL ANTICIPO A CONTRATISTAS POR OBRAS PÚBLICAS A CORTO PLAZO	87.4	328.1

ACTIVOS NO CIRCULANTES

Bienes Inmuebles, Infraestructura y Construcciones en Proceso

El rubro de Bienes Inmuebles, Infraestructura y Construcciones en Proceso se compone de:

BIENES INMUEBLES	2021	2020
Terrenos	309,688.4	309,688.4
Edificios no Habitacionales	755,176.4	754,948.6
Construcciones en Proceso en Bienes Propios	132,581.2	133,226.9
SUMA	1,197,446.0	1,197,863.9
Depreciación Acumulada de Bienes Inmuebles	-361,132.9	-345,641.3
TOTAL BIENES INMUEBLES, INFRAESTRUCTURA Y CONSTRUCCIONES EN PROCESO	836,313.1	852,222.6

Bienes Muebles

El rubro de Bienes Muebles se compone de:

BIENES MUEBLES	2021	2020
Mobiliario y Equipo de Administración	296,256.9	297,152.8
Mobiliario y Equipo Educativo y Recreativo	20,167.6	20,464.4
Equipo e Instrumental Médico y de Laboratorio	100,051.8	113,140.0
Equipo de Transporte	17,243.7	17,678.5
Equipo de Defensa y Seguridad	13.5	13.5
Maquinaria, otros Equipos y Herramientas	45,243.1	45,290.9
Colecciones, Obras de Arte y Objetos Valiosos	107.3	107.3
SUMA	479,083.9	493,847.4
Depreciación Acumulada de Bienes Muebles	-439,719.0	-433,314.9
TOTAL BIENES MUEBLES	39,364.9	60,532.5

El método de depreciación es línea recta y se utilizan las siguientes tasas de depreciación:

ACTIVO	2021	2020
Equipo de Cine Foto y Grabación	10 %	10 %
Edificios	2 %	2 %
Equipo Diverso	10 %	10 %
Equipo de Laboratorio	10 %	10 %
Mobiliario y Equipo de Oficina	3 %	3 %
Equipo de Transporte	10 %	10 %
Equipo de Cómputo	20 %	20 %
Maquinaria y Herramientas	10 %	10 %
Muebles y Enseres	10 %	10 %
Equipo Musical	10 %	10 %
Maquinaria y Equipo Agropecuario	10 %	10 %
Maquinaria Educativa y Recreativa	10 %	10 %
Equipo Eléctrico y Electrónico	10 %	10 %
Refacciones y Accesorios	10 %	10 %
Instrumental Médico y de Laboratorio	10 %	10 %

Activos Diferidos

La cuenta de Activos Diferidos al 31 de diciembre 2021 y 2020 se componen de depósitos en garantía por servicios:

CECyTEM

OTROS ACTIVOS DIFERIDOS	2021	2020
Radiomóvil Dipsa, S.A. de C.V.	3.0	3.0
Aga de México	5.0	5.0
Julio Cesar Carmona Neri	4.0	4.0
TOTAL OTRO ACTIVOS DIFERIDOS	12.0	12.0

PASIVO

PASIVO CIRCULANTE

Cuentas por Pagar a Corto Plazo

El rubro de Cuentas por Pagar a Corto Plazo al 31 de diciembre 2021 y 2020, se integra como sigue:

CONCEPTO	2021	2020
Proveedores por Pagar de Corto Plazo	1,997.0	25,211.3
Retenciones y Contribuciones por Pagar a Corto Plazo	32,399.6	21,497.4
Otras Cuentas por Pagar a Corto Plazo	36,930.9	37,631.4
TOTAL CUENTAS POR PAGAR A CORTO PLAZO	71,327.5	84,340.1

Proveedores por Pagar a Corto Plazo

La cuenta de Proveedores por Pagar se integra al 31 de diciembre de 2021 y 2020 de la siguiente manera:

PROVEEDORES POR PAGAR	2021	2020
Somnet de México S.A. de C.V.	9.3	0.0
Tec. Redes y Servicios Informáticos, S.A. de C.V.	0.0	7,150.3
Coversus S. A. de C. V.	1,456.3	0.0
Contaduría Soto Prieto Y Cia., S.C.	0.0	215.3
Borja Rendón Consultores S.C.	191.4	0.0
Comercializadora Slogan S.A. de C.V.	309.4	2,698.3
Enrique Aguilar Bravo	17.1	0.0
Impulsora Mexiquense Adda'S S.A. de C.V.	0.0	2,670.0
Servicios Y Abastecimientos Comerciales S.A de C.V.	0.0	2,228.7
Corporación Novavisión S. de R.L. de C.V.	1.9	0.0
Wilfredo Peña Cortes	0.0	22.5

PROVEEDORES POR PAGAR	2021	2020
Grupo Inmobiliario Green Land, S.A. de C.V.	0.0	2,633.3
Cuerpo de Guardias de Seguridad Industrial	0.0	4,470.6
Servicios de Construcción Voight-Kampff	1.1	1.1
Jesús Velázquez García	3.8	0.0
Lucila González Mendoza	4.1	0.0
Arturo López Díaz	0.0	2.0
Amazing Trade de México, S.A. de C.V.	0.0	2,749.8
Aseguradora Patrimonial Vida	0.0	363.4
Felipe Torres Gutiérrez	0.0	3.4
JS Central Lift, S.A. de C.V.	2.6	2.6
TOTAL DE PROVEEDORES POR PAGAR A CORTO PLAZO	1,997.0	25,211.3

Retenciones y Contribuciones por Pagar a Corto Plazo

La cuenta de Retenciones y Contribuciones por Pagar se integra por antigüedad de la siguiente manera:

RETENCIONES Y CONTRIBUCIONES	+90 DÍAS	-90 DÍAS	TOTAL
Impuestos	0.0	26,908.4	26,908.4
ISSEMYM	2,049.5	2.7	2,052.2
Seguros	33.4	29.0	62.4
Varias Retenciones a Terceros	2,270.0	77.7	2,347.7
Retenciones en Estimaciones Obras	1,024.9	4.0	1,028.9
TOTAL DE RETENCIONES Y CONTRIBUCIONES POR PAGAR A CORTO PLAZO	5,377.8	27,021.8	32,399.6

La cuenta de Otras Cuentas por Pagar se integra por antigüedad de la siguiente manera:

CECyTEM

SALDO A CARGO DE:	ANTIGÜEDAD				TOTAL A PAGAR
	MENOS DE 30 DÍAS	60 DÍAS	90 DÍAS	MÁS DE 90 DÍAS	
ACREEDORES					
FUNCIONARIOS Y EMPLEADOS ACREEDORES CECYTEM 2119					
ALEJANDRA AMBRIZ REZA	2.6				2.6
GUSTAVO GERARDO VALENCIA MONROY				0.1	0.1
ANTONIO GONZALEZ FERRUSCA	0.8				0.8
NADIA PAULINA ALCANTARA GARCIA		0.1			0.1
INSTRUCTORES SEMINARIO TITULACION				47.8	47.8
AGRUPACION DE TRABAJADORES ACADEMICOS AL SERVICIO DEL CECYTEM	2.2				2.2
MARGARITA CAMACHO GOMEZ	0.8				0.8
PLANTELES					
METEPEC			0.1		0.1
COATEPEC HARINAS				0.1	0.1
TENANCINGO	0.9				0.9
CHICOLAPAN				0.1	0.1
COACALCO				0.1	0.1
IXTAPALUCA I				0.1	0.1
TULTITLAN				0.1	0.1
ACULCO	1.3				1.3
ATLAUTLA	0.6				0.6
MALINALCO	0.2				0.2
NEZAHUALCOYOTL II				0.1	0.1
TEQUIQUIAC	0.1				0.1
VILLA VICTORIA	0.1				0.1
TULTEPEC	0.1			0.1	0.2
SAN FELIPE DEL PROGRESO	0.7				0.7
VALLE DE CHALCO SOLIDARIDAD II	0.9				0.9
JOCOTITLAN	0.9				0.9
TEZOYUCA	0.5				0.5
CHIMALHUACAN II	0.1				0.1
NICOLAS ROMERO III	0.3				0.3
TEMASCALAPA	1.4				1.4
HUIXQUILUCAN	1.0				1.0
ALMOLOYA DE JUAREZ	0.6				0.6
TOTAL	16.1	0.1	0.1	48.6	64.9
ACREEDORES CECYTEM					
EMPLEADOS ACREEDORES CECYTEM					
SUELDOS Y SALARIOS				537.1	537.1
FINQUITOS	243.0				243.0
BECAS DE ESTUDIO P/ADMINISTRATIVO	12.9				12.9
BECAS DE ESTUDIO P/ACADEMICO					-
VARIOS				250.8	250.8
BECAS TELEVISA				200.6	200.6
DIFERENCIAS CREDITO AL SALARIO (S/ DECLARACION ANUAL)				39.1	39.1
TOTAL	255.9	-	-	1,027.6	1,283.5
CUENTAS POR PAGAR GOBIERNO DEL ESTADO DE MÉXICO					
CHEQUES DE RECONOCIMIENTO A FUNCIONARIOS	178.8				178.8
3% IMP S/EROGACIONES POR REMUN AL TRABAJO PERSONAL	3,815.5				3,815.5
TOTAL	3,994.3	-	-	-	3,994.3
CONVENIOS IMIFE					
RECURSOS POR APLICAR OBRA IMIFE	31,588.2				31,588.2
TOTAL	31,588.2	-	-	-	31,588.2
TOTAL	35,854.5	0.1	0.1	1,076.2	36,930.9

2. ESTADO DE ACTIVIDADES

PARTICIPACIONES, APORTACIONES, CONVENIOS INCENTIVOS DERIVADOS DE LA COLABORACIÓN FISCAL, FONDOS DISTINTOS DE APORTACIONES, TRANSFERENCIAS, ASIGNACIONES, SUBSIDIOS, SUBVENCIONES Y PENSIONES Y JUBILACIONES

Subsidios

SUBSIDIOS	2021	2020
Subsidio Estatal	556,621.6	541,365.5
Subsidio Federal	526,109.1	581,949.3
TOTAL DE PARTICIPACIONES, APORTACIONES, CONVENIOS INCENTIVOS DERIVADOS DE LA COLABORACIÓN FISCAL, FONDOS DISTINTOS DE APORTACIONES, TRANSFERENCIAS, ASIGNACIONES, SUBSIDIOS, SUBVENCIONES Y PENSIONES Y JUBILACIONES	1,082,730.7	1,123,314.8

Productos

Los ingresos financieros son generados de las cuentas productivas del Colegio, recaudando al 31 de diciembre de 2021, 4 millones 650.7 miles de pesos.

Otros Ingresos y Beneficios

OTROS INGRESOS	2021	2020
Recuperación de Gastos por Cancelación de Cheques	1.6	26.3
Otros Ingresos	44.7	251.7
Bases para Concurso	0.0	0.3
Donaciones	0.0	3,650.3
Indemnizaciones	2,224.2	8,900.5
Becas Bosch	342.4	285.0
TOTAL DE OTROS INGRESOS Y BENEFICIOS	2,612.9	13,114.1

Gastos y Otras Pérdidas.

GASTOS Y OTRAS PÉRDIDAS	2021	2020
Gastos de Funcionamiento		
Servicios Personales	934,297.0	836,189.1
Materiales y Suministros	32,679.5	30,187.7
Servicios Generales	130,624.4	127,227.0
Transferencias, Asignaciones, Subsidio y Otras Ayudas		
Ayudas Sociales	1,041.8	285.6
Otros Gastos y Pérdidas Extraordinarias		
Depreciaciones	38,922.7	42,013.1
Otros Gastos	1,268.3	105,219.8
Inversión Pública		
Bienes Muebles e Inmuebles	1,974.1	25.7
TOTAL DE GASTOS Y OTRAS PÉRDIDAS	1,140,807.8	1,141,148.0

Los otros gastos y pérdidas extraordinarias se integran como sigue:

GASTOS EXTRAORDINARIOS	2021	2020
Depreciación	38,922.7	42,013.1
Devolución de Cuotas	7.6	1.3
Reintegro a TESOFE	1,260.7	105,218.5
TOTAL DE GASTOS Y PÉRDIDAS EXTRAORDINARIAS	40,191.0	147,232.9

3. ESTADO DE VARIACIÓN EN LA HACIENDA PÚBLICA.

Patrimonio Contribuido

Se integra como sigue:

APORTACIONES	2021	2020
Transferencias de la SEP	2,610.6	2,610.6
Inmuebles Donados por Municipios	157,910.6	157,910.6
Transferencias del CAPFCE	272,990.7	272,990.7
Otras donaciones	1,175.7	1,175.7
Patrimonio transferido por la CECYBS	5,263.8	5,263.8
TOTAL APORTACIONES	439,951.4	439,951.4

Patrimonio Generado

Se integra de la siguiente manera:

HACIENDA PÚBLICA / PATRIMONIO	IMPORTE	DESCRIPCIÓN
Resultado del Ejercicio (Ahorro / Desahorro)	-50,813.5	Esta cuenta genera movimiento por el ahorro y desahorro del ejercicio
Resultado de Ejercicios Anteriores	318,525.8	Esta cuenta refleja los resultados de ejercicios anteriores incluyendo ajustes generados en el ejercicio que pertenecen a otro ejercicio
Revalúo de Bienes Inmuebles	133,127.2	La cuenta refleja los movimientos por la parte correspondiente a la depreciación del valor del activo revaluado en ejercicio anterior
Revalúo de Bienes Muebles	31,278.9	La cuenta registra los movimientos por la parte correspondiente a la depreciación del valor del activo revaluado en ejercicio anterior
TOTAL HACIENDA PÚBLICA/ PATRIMONIO GENERADO	432,118.4	

4. ESTADO DE FLUJOS DE EFECTIVO

Efectivo y Equivalentes

El análisis de los saldos inicial y final que figuran en la última parte del Estado de Flujo de Efectivo en la cuenta de Efectivo y Equivalentes es como sigue:

CONCEPTO	2021	2020
Efectivo en Bancos - Tesorería	7,220.3	55,260.0
Total de Efectivo y Equivalentes	7,220.3	55,260.0

Se detallan las adquisiciones de Bienes Muebles e Inmuebles con su monto global a valores históricos por subcuenta del Activo.

	SALDO A DICIEMBRE 2020	ADICIONES	DONACIONES	BAJAS	TRASPASO	SALDO A DICIEMBRE 2021
BIENES MUEBLES	493,847.4	5,709.3	-	20,514.6	41.8	479,083.9
Muebles y Enseres	30,668.2	48.1	-	56.9	14.0	30,673.4
Muebles excepto de Estantería y Oficina	-	35.3	-	-	-	35.3
Instrumentos Musicales	253.3	-	-	9.8	-	243.5
Artículos de Biblioteca	7,051.9	-	-	-	-	7,051.9
Equipo de Cómputo (Bienes Informáticos)	237,386.9	5,459.6	-	6,053.0	-	236,793.5
Otros bienes muebles	3,181.7	18.9	-	-	-	3,200.6
Otros Equipos Electricos y Electrónicos	18,610.8	72.3	-	424.4	-	18,258.7
Equipos y Aparatos Audiovisuales	3,636.6	-	-	4.5	-	3,632.1
Equipo Deportivo	1,720.5	-	-	-	-	1,720.5
Equipo de Foto, Cine y Grabación	3,488.2	-	-	190.5	-	3,297.7
Equipo Educativo y Recreativo	11,619.1	-	-	101.8	-	11,517.3
Equipo de Laboratorio	109,322.0	48.4	-	13,136.6	-	96,233.8
Instrumental Médico	3,818.0	-	-	-	-	3,818.0
Equipo de Transporte	17,678.5	-	-	434.8	-	17,243.7
Vehículos y Equipo Auxiliar de Transporte	-	-	-	-	-	-
Maquinaria y Equipo de Seguridad	13.5	-	-	-	-	13.5
Maquinaria y Equipo Agropecuario	1,788.0	-	-	17.3	-	1,770.7
Maquinaria y Equipo Industrial	15.7	-	-	-	-	15.7
Maquinaria y equipo de construcción	482.1	-	-	-	-	482.1
Sistemas de aire acondicionado	424.8	-	-	-	-	424.8
Equipo y Aparatos para Comunicación	8,601.3	-	-	3.1	-	8,598.2
Equipos de generación eléctrica	9,348.8	-	-	-	-	9,348.8
Máquinas y Herramientas	6,865.3	-	-	-	-	6,865.3
Equipo Diverso	17,709.7	26.7	-	81.9	27.8	17,682.3
Maquinaria y Equipo para Alumbrado Público	55.2	-	-	-	-	55.2
Objetos y Obras de Arte	107.3	-	-	-	-	107.3
BIENES INMUEBLES	1,064,637.0	-	-	-	227.8	1,064,864.8
Terrenos	309,688.4	-	-	-	-	309,688.4
Edificios	749,299.3	-	-	-	227.8	749,527.1
Otros Bienes Inmuebles	5,649.3	-	-	-	-	5,649.3

CONCILIACIÓN DE LOS FLUJOS DE EFECTIVO NETOS DE LAS ACTIVIDADES DE OPERACIÓN Y LA CUENTA DE RESULTADO DEL EJERCICIO (AHORRO).

Integración de Flujo de Efectivo	2021	2020
Flujos Netos de Efectivo por Actividades de Operación	-50,813.5	4,054.6
Flujos Netos de Efectivo por Actividades de Inversión	82,318.8	12,747.1
Flujos Netos de Efectivo por Actividades de Financiamiento	-79,545.0	-11,044.2
Efectivo y Equivalentes al Efectivo al Inicio del Ejercicio	55,260.0	49,502.5
Efectivo y Equivalentes al Efectivo al Final del Ejercicio	7,220.3	55,260.0

5. CONCILIACIÓN ENTRE LOS INGRESOS PRESUPUESTARIOS Y CONTABLES, ASÍ COMO ENTRE LOS EGRESOS PRESUPUESTARIOS Y LOS GASTOS CONTABLES

Colegio de Estudios Científicos y Tecnológicos del Estado de México Conciliación entre los Ingresos Presupuestarios y Contables Correspondiente del 1 de Enero al 31 de Diciembre de 2021 (Miles de Pesos)	
1. Ingresos Presupuestarios	1,189,197.4
2. Más Ingresos Contables no Presupuestarios	0.0
Ingresos Financieros	
Incremento por Variación de Inventarios	
Disminución del Exceso de Estimaciones por Pérdida o Deterioro u Obsolescencia	
Disminución del Exceso de Provisiones	
Otros Ingresos y Beneficios Varios	
Otros Ingresos Contables no Presupuestarios	
3. Menos Ingresos Presupuestarios no Contables	99,203.1
Aprovechamientos Patrimoniales	
Ingresos Derivados de Financiamientos	33,398.9
Otros Ingresos Presupuestarios no Contables	65,804.2
4. Ingresos Contables (4 = 1 + 2 - 3)	1,089,994.3

Colegio de Estudios Científicos y Tecnológicos del Estado de México Conciliación entre los Egresos Presupuestarios y los Gastos Contables Correspondiente del 1 de Enero al 31 de Diciembre de 2021 (Miles de Pesos)	
1.- Total de Egresos Presupuestarios	1,136,381.0
2.- Menos Egresos Presupuestarios no Contables	35,764.2
Materias Primas y Materiales de Producción y Comercialización	
Materiales y Suministros	
Mobiliario y Equipo de Administración	5,634.1
Mobiliario y Equipo Educativo y Recreativo	
Equipo e Instrumental Médico y de Laboratorio	48.5
Vehículos y Equipo de Transporte	
Equipo de Defensa y Seguridad	
Maquinaria, Otros Equipos y Herramientas	26.8
Activos Biológicos	
Bienes Inmuebles	
Activos Intangibles	
Obra Pública en Bienes de Dominio Público	
Obra Pública en Bienes Propios	
Acciones y Participaciones de Capital	
Compra de Títulos y Valores	
Concesión de Préstamos	
Inversiones en Fideicomisos, Mandatos y Otros Análogos	
Provisiones para Contingencias y Otras Erogaciones Especiales	
Amortización de la Deuda Pública	
Adeudos de Ejercicios Fiscales Anteriores (ADEFAS)	30,054.8
Otros Egresos Presupuestales no Contables	
3. Más Gastos Contables no Presupuestales	40,191.0
Estimaciones, Depreciaciones, Deterioros, Obsolescencia y Amortizaciones	38,922.7
Provisiones	
Disminución de Inventarios	
Aumento por Insuficiencia de Estimaciones por Pérdida o Deterioro u Obsolescencia	
Aumento por Insuficiencia de Provisiones	
Otros Gastos	1,268.3
Otros Gastos Contables no Presupuestales	
4. Total de Gasto Contable (4 = 1 - 2 + 3)	1,140,807.8

NOTAS DE MEMORIA (CUENTAS DE ORDEN)

Colegio de Estudios Científicos y Tecnológico del Estado de México		
CUENTAS DE ORDEN CONTABLES		
(Miles de Pesos)		
	<u>2021</u>	<u>2020</u>
CUENTAS DEUDORAS		
Almacén	16,226.5	16,821.9
Cuentas de Control de Organismos Auxiliares	58,450.1	41,010.1
	<u>74,676.6</u>	<u>57,832.0</u>
CUENTAS ACREEDORAS		
Artículos Disponibles por el Almacén	16,226.5	16,821.9
Organismos Auxiliares Cuenta de Control	58,450.1	41,010.1
	<u>74,676.6</u>	<u>57,832.0</u>

Colegio de Estudios Científicos y Tecnológicos del Estado de México		
CUENTAS DE ORDEN PRESUPUESTALES		
(Miles de Pesos)		
	<u>2021</u>	<u>2020</u>
CUENTAS DEUDORAS		
Ley de Ingresos Estimada	1,244,009.5	1,140,254.60
Presupuesto de Egresos por Ejercer de Gastos de Funcionamiento	95,335.2	110,420.60
Presupuesto de Egresos Devengado de Gasto de Funcionamiento	1,793.7	14,388.30
Presupuesto de Egresos Pagado de Gastos de Funcionamiento	1,095,807.2	979,227.20
Presupuesto de Egresos por Ejercer de Transferencias, Asignaciones, Subsidios y Otras Ayudas	11,009.0	3,365.10
Presupuesto de Egresos Pagado de Transferencias, Asignaciones, Subsidios y Otras Ayudas	1,041.8	285.6
Presupuesto de Egresos por Ejercer de Bienes Muebles, Inmuebles e Intangibles	1,259.2	3,443.90
Presupuesto de Egresos Devengado de Bienes Muebles, Inmuebles e Intangibles		6,769.5
Presupuesto de Egresos Pagado de Bienes Muebles, Inmuebles e Intangibles	7,683.5	1,161.3
Presupuesto de Egresos por Ejercer de Intereses, Comisiones y Otros Gastos de la Deuda Pública	25.1	33.4
Presupuesto de Egresos Pagado de Intereses, Comisiones y Otros Gastos de la Deuda Pública	30,054.8	21,159.7
	<u>2,488,019.0</u>	<u>2,280,509.2</u>
CUENTAS ACREEDORAS		
Ley de Ingresos por Ejecutar	54,812.1	-50,619.9
Ley de Ingresos Recaudado	1,189,197.4	1,190,874.5
Presupuesto de Egresos Aprobado de Gastos de Funcionamiento	1,192,936.2	1,104,036.1
Presupuesto de Egresos Aprobado de Transferencias, Asignaciones, Subsidios y Otras Ayudas	12,050.7	3,650.7
Presupuesto de Egresos Aprobado de Intereses, Comisiones y Otros Gastos de la Deuda Pública	30,079.9	21,193.1
Presupuesto de Egresos Aprobado de Bienes Muebles, Inmuebles e Intangibles	8,942.7	11,374.7
	<u>2,488,019.0</u>	<u>2,280,509.2</u>

NOTAS DE GESTIÓN ADMINISTRATIVA

1. INTRODUCCIÓN

Los Estados Financieros de los Entes Públicos, proveen de información financiera a los principales usuarios de la misma, al Congreso y a los ciudadanos.

El objetivo del presente documento es la revelación del contexto y de los aspectos económicos-financieros más relevantes que influyeron en las decisiones del período, y que deberán ser considerados en la elaboración de los estados financieros para la mayor comprensión de los mismos y sus particularidades.

Aquí se informa y explica la respuesta del gobierno a las condiciones relacionadas con la información financiera de cada período de gestión; además, de exponer aquellas políticas que podrían afectar la toma de decisiones en períodos posteriores.

2. PANORAMA ECONÓMICO FINANCIERO

A partir del ejercicio terminado al 31 de diciembre de 2008, tomando como referencia la NIF B-10 emitida por el Consejo Mexicano para la Investigación y Desarrollo de Normas de Información financiera, A.C., y considerando que en los últimos 7 años la inflación no ha rebasado el 10% anual, se ha decidido no aplicar el procedimiento de revaluación de los bienes muebles e inmuebles. Asimismo, la NIF B-10 requiere que se reconozcan los efectos de la inflación en la información financiera siempre que se considere que sus efectos son relevantes, lo cual ocurre cuando dicha inflación es igual o mayor que el 26% acumulado durante los tres ejercicios anuales anteriores.

Bajo este esquema, se establece que cuando la economía se encuentre en un entorno inflacionario se definirá el procedimiento a través del cual, los entes gubernamentales, deberán realizar la revaluación de los estados financieros, al 31 de diciembre de 2021 y 2020 el porcentaje de la inflación fue de 7.36% y 3.15% respectivamente, de acuerdo a la información proporcionada por el Banco de México.

3. AUTORIZACIÓN E HISTORIA

a) Fecha de Creación del Ente

El Colegio de Estudios Científicos y Tecnológicos del Estado de México, es un Organismo Público descentralizado del Gobierno del Estado de México, creado mediante Decreto Núm. 48 de la H. "LII" Legislatura del Estado de México, publicado el 19 de octubre de 1994, con personalidad jurídica y patrimonio propio.

b) Principales Cambios en su Estructura

No se ha tenido cambios en su estructura.

4. ORGANIZACIÓN Y OBJETO SOCIAL

a) Objeto Social

Su objeto social es:

- I. Impartir educación media superior terminal por convenio y bivalente de carácter tecnológico, que permita la incorporación de los egresados al sector productivo y en su caso a estudios superiores.
- II. Promover un mejor aprovechamiento social de los recursos naturales y contribuir a su utilización racional.
- III. Reforzar el proceso de enseñanza aprendizaje con actividades curriculares y extracurriculares debidamente planeadas y ejecutadas.
- IV. Promover y difundir la actitud crítica derivada de la verdad científica, la previsión y búsqueda del futuro con base en el objeto de nuestra realidad y valores nacionales.
- V. Promover la cultura estatal, nacional y universal especialmente la de carácter tecnológico.
- VI. Realizar programas de vinculación con el sector público y privado y social que contribuyan a la consolidación del desarrollo tecnológico y social del ser humano.

b) Principal Actividad.

La principal actividad es la impartición de educación media superior terminal por convenio y bivalente de carácter tecnológico.

c) Ejercicio Fiscal.

El ejercicio fiscal a la fecha del reporte comprende del 1 de enero al 31 de diciembre de 2021, dentro del cual se cumplieron las obligaciones fiscales a las que está sujeto el Colegio.

d) Régimen Jurídico.

El Colegio de Estudios Científicos y Tecnológicos del Estado de México, es un Organismo Público descentralizado del Gobierno del Estado de México, creado mediante Decreto Núm. 48 de la H. "LII" Legislatura del Estado de México, con personalidad jurídica y patrimonio propio.

e) Consideraciones Fiscales del Ente.

Revelar el tipo de contribuciones que esté obligado a pagar o retener. El Colegio no es sujeto del impuesto sobre la renta, por ser una persona moral no contribuyente. La Ley del Impuesto sobre la Renta, en su artículo 102, establece que estas entidades sólo tendrán la obligación de retener y enterar el impuesto y exigir la documentación que reúna los requisitos fiscales cuando hagan pagos a terceros y estén obligados a ello en términos de la citada ley. Así mismo está obligado al entero del Impuesto sobre Erogaciones por Remuneraciones al Trabajo Personal.

f) Estructura Organizacional Básica.

Se cuenta con una Dirección General, cuatro Direcciones de Área con sus respectivas subdirecciones y jefaturas de departamento, una Unidad Jurídica y 60 planteles.

Colegio de Estudios Científicos y Tecnológicos del Estado de México.

Organigrama

SECRETARÍA DE FINANZAS
SUBSECRETARÍA DE ADMINISTRACIÓN
DIRECCIÓN GENERAL DE INNOVACIÓN

COLEGIO DE ESTUDIOS CIENTÍFICOS Y TECNOLÓGICOS DEL ESTADO DE MÉXICO

ORGANIGRAMA

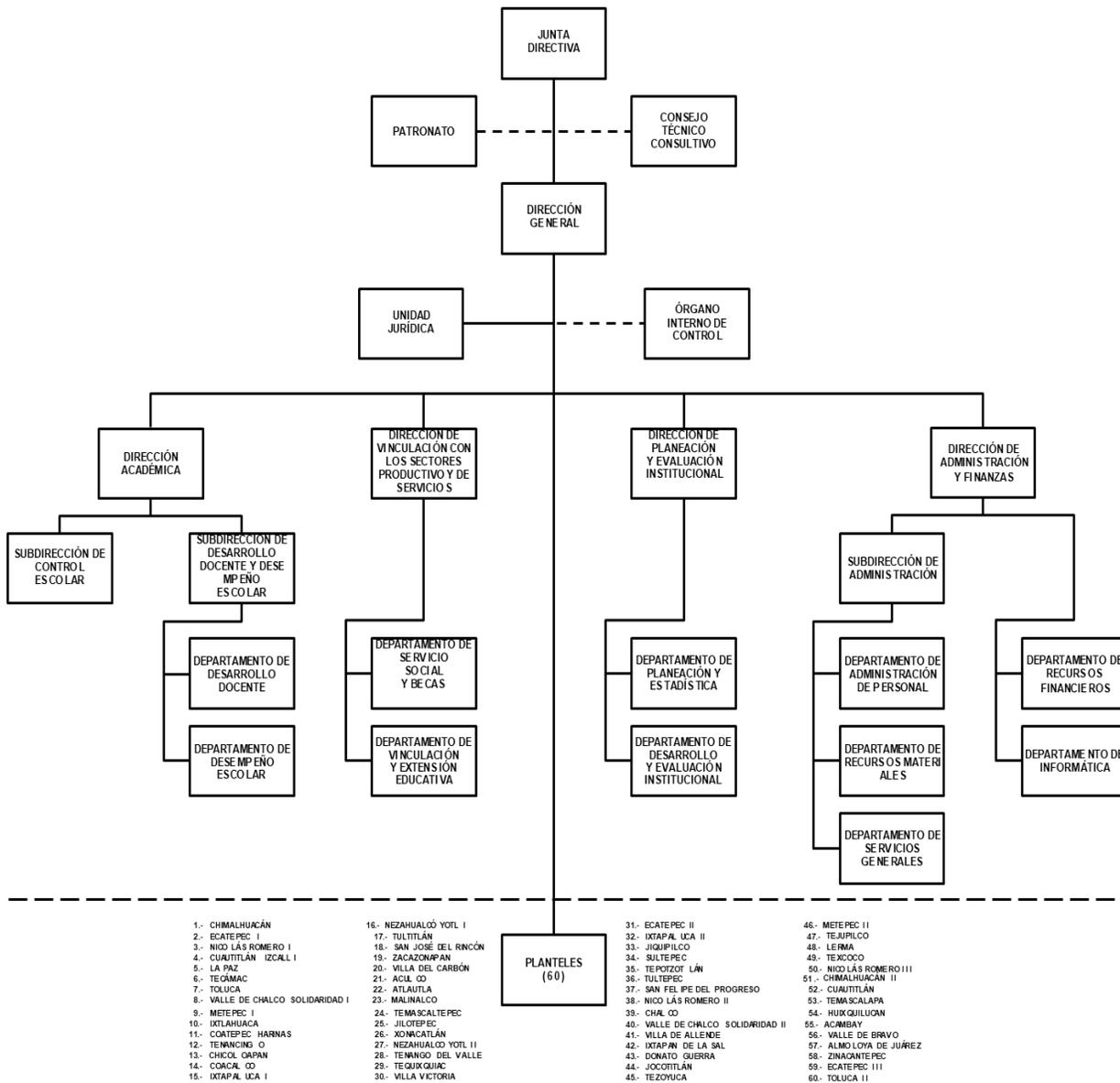

5. BASES DE PREPARACIÓN DE LOS ESTADOS FINANCIEROS

- a) Se ha observado la normatividad emitida por el CONAC y las disposiciones legales aplicables.
- b) La normatividad aplicada para el reconocimiento, valuación y revelación de los diferentes rubros de la información financiera, así como las bases de medición utilizadas para la elaboración de los estados financieros, de acuerdo a los criterios contables establecidos en el Manual Único de Contabilidad Gubernamental para las Dependencias y Entidades Públicas del Gobierno y Municipios del Estado de México.
- c) Los estados financieros fueron formulados conforme con los Postulados Básicos de Contabilidad Gubernamentales.

6. POLÍTICAS DE CONTABILIDAD SIGNIFICATIVAS

Reconocimiento de los Efectos de la Inflación en la Información Financiera

Los estados financieros fueron preparados, sobre la base del costo histórico original, modificado hasta el 31 de diciembre de 2007, con los efectos de la inflación, conforme a las disposiciones normativas establecidas en la circular de la Información Financiera para el Reconocimiento de los Efectos de la Inflación, que deben utilizar las Entidades del Sector Auxiliar del Gobierno del Estado de México. Esta norma establece únicamente, la actualización de los inmuebles, mobiliario y equipo, así como la depreciación acumulada del ejercicio, mediante el Método de Ajustes por Cambios en el Nivel General de Precios a la fecha del balance. Este procedimiento de actualización difiere en lo establecido en la NIF B-10 emanado de las normas de información financiera aceptadas en México, el cual también requiere del reconocimiento de los efectos de la inflación en los componentes del patrimonio y del estado de resultados, la determinación del efecto por posición monetaria y la presentación de los estados financieros comparativos a cifras de cierre del último balance.

A partir del ejercicio terminado al 31 de diciembre de 2008, tomando como referencia la NIF B-10 emitida por el Consejo Mexicano para la Investigación y Desarrollo de Normas de Información financiera, A.C., y considerando que en los últimos 7 años la inflación no ha rebasado el 10% anual, se ha decidido no aplicar el procedimiento de revaluación de los bienes muebles e inmuebles. Asimismo, la NIF B-10 requiere que se reconozcan los efectos de la inflación en la información financiera siempre que se considere que sus efectos son relevantes, lo cual ocurre cuando dicha inflación es igual o mayor que el 26% acumulado durante los tres ejercicios anuales anteriores.

Bajo este esquema, se establece que cuando la economía se encuentre en un entorno inflacionario se definirá el procedimiento a través del cual, los entes gubernamentales, deberán realizar la revaluación de los estados financieros. Al 31 de diciembre de 2021 y 2020 el porcentaje de la inflación fue de 7.36% y 3.15% respectivamente, de acuerdo a la información proporcionada por el Banco de México.

Inversiones en Instituciones Financieras

Los valores realizables se encuentran representados principalmente por depósitos bancarios a la vista, valuados a su valor nominal, del cual no excede al valor de mercado. Los rendimientos de estas inversiones se registran conforme se devengan.

Bienes Muebles e Inmuebles

Se registran a su costo de adquisición y se actualizan posteriormente tanto la inversión como la depreciación acumulada, mediante la aplicación de los factores derivados del Índice Nacional de Precios al Consumidor que

publica el Banco de México. El monto de la actualización de este rubro se registró hasta el 31 de diciembre de 2007 afectando la cuenta de superávit por revaluación del patrimonio.

Obligaciones de Carácter Laboral

Las indemnizaciones y compensaciones de retiro y primas de antigüedad que tuviera que pagar el Colegio, en ciertos casos de despido o renuncia de su personal, las reconoce en los egresos del ejercicio en que se paguen debido a que es en ese momento cuando se afecta el presupuesto de egresos del ejercicio, efectuado las adecuaciones presupuestarias correspondientes.

Reconocimiento de Ingresos y Egresos, Cuentas por Cobrar y por Pagar

Los ingresos por servicios escolares se reconocen conforme a lo efectivamente cobrado, los subsidios del Gobierno Estatal y Federal son reconocidos en el ejercicio al que fueron asignados. La aplicación de dicho presupuesto se registra en los distintos capítulos de egresos autorizados en el presupuesto anual.

Estados de Flujos de Efectivo

El Colegio, ha decidido presentar el estado de flujos de efectivo por método indirecto que consiste en presentar en primer lugar el resultado del ejercicio y posteriormente los cambios en el capital de trabajo, las actividades de inversión y por último las de financiamiento.

7. POSICIÓN EN MONEDA EXTRANJERA Y PROTECCIÓN POR RIESGO CAMBIARIO

No Aplica.

8. REPORTE ANALÍTICO DEL ACTIVO

Vida útil o porcentajes de depreciación, deterioro o amortización utilizados en los diferentes tipos de activos.

Depreciación

La depreciación se calcula bajo al método de línea recta sobre los saldos iniciales de los activos fijos (al costo para las inversiones hechas a partir de 2008 y a valor actualizado para las inversiones efectuadas hasta el 31 de diciembre de 2007) aplicando a cada rubro de activo, los porcentajes anuales siguientes:

ACTIVO	2021	2020
Equipo de Cine Foto y Grabación	10 %	10 %
Edificios	2%	2%
Equipo Diverso	10 %	10 %
Equipo de Laboratorio	10 %	10 %
Mobiliario y Equipo de Oficina	3%	3%
Equipo de Transporte	10 %	10 %
Equipo de Cómputo	20 %	20 %
Maquinaria y Herramientas	10 %	10 %
Muebles y Enseres	10 %	10 %
Equipo Musical	10 %	10 %

ACTIVO	2021	2020
Maquinaria y Equipo Agropecuario	10 %	10 %
Maquinaria Educativa y Recreativa	10 %	10 %
Equipo Eléctrico y Electrónico	10 %	10 %
Refacciones y Accesorios	10 %	10 %
Instrumental Médico y de Laboratorio	10 %	10 %

9. FIDEICOMISOS, MANDATOS Y ANÁLOGOS

No Aplica.

10. REPORTE DE RECAUDACIÓN

Análisis del comportamiento de la recaudación correspondiente al ente público o cualquier tipo de ingreso.

INGRESOS	2021	2020
Subsidio Estatal	556,621.6	541,365.5
Subsidio Federal	526,109.1	581,949.3
Productos	4,650.7	8,773.7
Otros Ingresos	2,612.9	13,114.1
TOTAL DE INGRESOS RECAUDADOS	1,089,994.3	1,145,202.6

11. INFORMACIÓN SOBRE LA DEUDA, REPORTE ANALÍTICO DE LA DEUDA Y PASIVOS CONTINGENTES

No Aplica.

12. CALIFICACIONES OTORGADAS

No Aplica.

13. PROCESO DE MEJORA

Se informa de:

a) Principales Políticas

- I. El Colegio cuenta con todos los reportes contables a los que está obligado.
- II. Existen pólizas de fianzas para los empleados que manejan efectivo y valores.
- III. Los bienes muebles e inmuebles están asegurados.
- IV. Existen manuales de procedimientos y de organización, así como reglamentos.
- V. El Colegio cumple con sus obligaciones fiscales en tiempo y forma.

- VI. Los ingresos se recaudan mediante operaciones bancarias.
- VII. Los ingresos la actividad preponderante se realiza a través de líneas de captura generadas en la página del Sistema Integral de Ingresos del Gobierno del Estado de México.
- VIII. Las erogaciones efectúan a través de cheques nominativos y transferencias bancarias.
- IX. Los beneficiarios de los cheques firman de recibido en la póliza cheque correspondiente.
- X. Las inversiones financieras son diarias en papel gubernamental.

14. INFORMACIÓN POR SEGMENTOS

No Aplica.

15. EVENTOS POSTERIORES AL CIERRE

No se presentaron eventos que afecten económicamente al Colegio posteriores a la fecha en que se reporta.

16. PARTES RELACIONADAS

El Colegio no tiene partes relacionadas.

17. RESPONSABILIDAD SOBRE LA PRESENTACIÓN RAZONABLE DE LOS ESTADOS FINANCIEROS

“Bajo protesta de decir verdad declaramos que los Estados Financieros y sus notas, son razonablemente correctos y son responsabilidad del emisor”.

El Despacho de Auditores Certificados Borja, Rendón Consultores, S. C., dictaminó los estados financieros del Colegio de Estudios Científicos y Tecnológicos del Estado de México al 31 de diciembre de 2021, informando que presentan razonablemente en todos los aspectos materiales, la situación financiera del CECyTEM.

INFORMACIÓN PRESUPUESTARIA

NOTA INGRESO PRESUPUESTAL

Con fundamento en la Fracción XXX del Artículo 61 de la Constitución Política del Estado Libre y Soberano de México que a la letra dice:

“Artículo 61.- Son facultades y obligaciones de la Legislatura:

...

XXX. Aprobar anualmente el Presupuesto de Egresos del Estado, previo examen, discusión y, en su caso, modificación del Proyecto enviado por el Ejecutivo Estatal, una vez aprobadas las contribuciones establecidas en la Ley de Ingresos del Estado, a más tardar el 15 de diciembre, o hasta el 31 del mismo mes, cuando inicie el periodo constitucional el Ejecutivo Federal. En el Presupuesto de Egresos se dispondrá de las medidas apropiadas para vigilar su correcta aplicación.

Si cumplidos los plazos a que se refiere el párrafo anterior no se hubieren aprobado los ordenamientos jurídico financieros referidos, seguirán en vigor hasta el 31 de enero del ejercicio fiscal inmediato siguiente los expedidos para el ejercicio fiscal inmediato anterior al de las iniciativas en discusión. En el caso de la Ley de Ingresos del Estado, sólo seguirán vigentes aquellos rubros que no se hayan visto afectados por la entrada en vigor de los ordenamientos legales correspondientes de carácter federal...”

Considerando que la Ley de Ingresos del Estado de México para el ejercicio fiscal del año 2021, fue autorizada mediante decreto número 233 de fecha 26 de enero y de acuerdo al Segundo Transitorio de la misma que a la letra dice:

TRANSITORIOS

...

“SEGUNDO.- Esta Ley entrará en vigor al día siguiente de su publicación.”

...

La Ley de Ingresos del Estado de México para el ejercicio fiscal del año 2021 entró en vigor el 27 de Enero de 2021, y al amparo de la disposición Constitucional antes mencionada, se recibieron los ingresos necesarios para cubrir las erogaciones previstas en el Presupuesto de Egresos del año inmediato anterior por un monto de 65 millones 804.2 miles de pesos mismos que sirvieron para sufragar las erogaciones de gasto corriente realizadas en el mes de Enero de 2021.

NOTA EGRESO PRESUPUESTAL

Con fundamento en la Fracción XXX del Artículo 61 de la Constitución Política del Estado Libre y Soberano de México que a la letra dice:

“Artículo 61.- Son facultades y obligaciones de la Legislatura:

...

XXX. Aprobar anualmente el Presupuesto de Egresos del Estado, previo examen, discusión y, en su caso, modificación del Proyecto enviado por el Ejecutivo Estatal, una vez aprobadas las contribuciones establecidas en la Ley de Ingresos del Estado, a más tardar el 15 de diciembre, o hasta el 31 del mismo mes, cuando inicie el periodo constitucional el Ejecutivo Federal. En el Presupuesto de Egresos se dispondrá de las medidas apropiadas para vigilar su correcta aplicación.

Si cumplidos los plazos a que se refiere el párrafo anterior no se hubieren aprobado los ordenamientos jurídico financieros referidos, seguirán en vigor hasta el 31 de enero del ejercicio fiscal inmediato siguiente los expedidos para el ejercicio fiscal inmediato anterior al de las iniciativas en discusión... En el caso del Presupuesto de Egresos, la extensión de su vigencia se entenderá referida únicamente a lo relativo al gasto corriente.”

Considerando que el Presupuesto de Egresos del Gobierno del Estado de México para el ejercicio fiscal del año 2021, fue autorizado mediante decreto número 236 de fecha 26 de enero y de acuerdo al Segundo Transitorio del mismo que a la letra dice:

TRANSITORIOS

...

“SEGUNDO. El presente Decreto entrará en vigor al día siguiente de su publicación.”

...

El Presupuesto de Egresos del Gobierno del Estado de México para el ejercicio fiscal del año 2021 entró en vigor el 27 de Enero de 2021 y al amparo de la disposición Constitucional antes mencionada, se consideraron autorizadas las erogaciones de gasto corriente por un monto de 59 millones 53.8 miles de pesos en el capítulo 1000 Servicios Personales y 6 millones 750.4 miles de pesos en el capítulo 3000 Servicios Generales, para el periodo comprendido del 1 al 26 de enero de 2021.

CECyTEM

Colegio de Estudios Científicos y Tecnológicos del Estado de México													
Ingresos y Egresos													
Del 1 de Enero al 31 de Diciembre de 2021													
(Miles de pesos)													
CONCEPTO	AUTORIZADO	ASIGNADO	%	AMPLIACIÓN	REDUCCIÓN	AUTORIZADO FINAL	%	PRESUPUESTO EJERCIDO	%	VARIACIÓN INICIAL	%	VARIACIÓN MODIFICADO	%
INGRESOS:	1,066,953.6	1,132,757.8	100.0	180,070.7	68,819.0	1,244,009.5	100.0	1,189,197.4	100.0	56,439.6	5.0	-54,812.1	-4.4
Superávit Ejercicio Anterior		65,804.2	5.8			65,804.2	5.3	65,804.2	5.5				
Ordinarios	1,066,953.6	1,066,953.6	94.2	149,990.8	68,819.0	1,148,125.4	92.3	1,089,994.3	91.7	23,040.7	2.2	-58,131.1	-5.1
Estatales	1,066,953.6	1,066,953.6	94.2	149,990.8	68,819.0	1,148,125.4	92.3	1,089,994.3	91.7	23,040.7	2.2	-58,131.1	-5.1
- Tributarios													
Impuestos sobre Erogaciones													
Impuestos sobre Tenencia													
Otros Impuestos y Accesorios													
- No Tributarios								4,650.7	.4	4,650.7		4,650.7	
Derechos													
Sector Central													
Organismos Auxiliares													
Aportaciones de Mejoras													
Productos								4,650.7	.4	4,650.7		4,650.7	
Aprovechamientos													
Ingresos Financieros													
Aportaciones y Cuotas de Seguridad Social	78,281.5	78,281.5	6.9	342.4	66,922.8	11,701.1	.9	2,612.9	.2	-75,668.6	-96.7	-9,088.2	-77.7
Ingreso por Venta de Bienes y Servicios	988,672.1	988,672.1	87.3	149,648.4	1,896.2	1,136,424.3	91.4	1,082,730.7	91.0	94,058.6	9.5	-53,693.6	-4.7
Transferencias, Asignaciones, Subsidio y Otras Ayudas													
Federales													
Participaciones Federales													
Fondos de Aportaciones Ramo 33													
Otros Apoyos Federales													
Extraordinarios				30,079.9		30,079.9	2.4	33,398.9	2.8	33,398.9		3,319.0	11.0
Generación de ADEFAS				30,079.9		30,079.9	2.4	33,398.9	2.8	33,398.9		3,319.0	11.0
Financiamientos													
EGRESOS:	1,066,953.6	1,132,757.8	100.0	273,866.7	162,615.0	1,244,009.5	100.0	1,136,381.0	100.0	-3,623.2	-3.3	107,628.5	8.7
Poderes Legislativo y Judicial													
Poder Legislativo													
Poder Judicial													
Gasto Total de Poder Ejecutivo	1,066,953.6	1,132,757.8	100.0	273,866.7	162,615.0	1,244,009.5	100.0	1,136,381.0	100.0	-3,623.2	-3.3	107,628.5	8.7
Gasto Programable:	1,066,953.6	1,132,757.8	100.0	243,786.8	162,615.0	1,213,929.6	97.6	1,106,326.2	97.4	26,431.6	2.3	107,603.4	8.9
Gasto Corriente	1,045,960.2	1,111,784.4	98.1	225,411.3	144,239.5	1,192,938.2	95.9	1,097,600.9	96.6	14,163.5	1.3	95,335.3	8.0
Servicios Personales	897,237.5	956,291.3	84.4	117,768.3	70,700.3	1,003,359.3	80.7	934,297.0	82.2	21,994.3	2.3	69,062.3	6.9
Gasto Operativo	148,722.7	155,473.1	13.7	107,643.0	73,539.2	189,576.9	15.2	163,303.9	14.4	-7,830.8	-5.0	26,273.0	13.9
- Materiales y Suministros	34,513.6	34,513.6	3.0	20,228.3	16,315.2	38,426.7	3.1	32,679.5	2.9	1,834.1	5.3	5,747.2	15.0
- Servicios Generales	114,209.1	120,959.5	10.7	87,414.7	57,224.0	151,150.2	12.2	130,624.4	11.5	-9,664.9	-8.0	20,525.8	13.6
Transferencias	12,050.7	12,050.7	1.1	257.7	257.7	12,050.7	1.0	1,041.8	.1	11,008.9	91.4	11,008.9	91.4
- Organismos Autónomos													
- Subsidios y Apoyos	12,050.7	12,050.7	1.1	257.7	257.7	12,050.7	1.0	1,041.8	.1	11,008.9	91.4	11,008.9	91.4
Inversión Pública	8,942.7	8,942.7	.8	18,117.8	18,117.8	8,942.7	.7	7,683.5	.7	1,259.2	14.1	1,259.2	14.1
- Bienes Muebles e Inmuebles	8,942.7	8,942.7	.8	18,117.8	18,117.8	8,942.7	.7	7,683.5	.7	1,259.2	14.1	1,259.2	14.1
- Obra Pública													
- Inversión Financiera													
Gasto no Programable				30,079.9		30,079.9	2.4	30,054.8	2.6	-30,054.8		25.1	.1
Transferencias a Municipios													
- Participaciones													
- Aportaciones del Ramo 33													
- Convenios													
Deuda Pública				30,079.9		30,079.9	2.4	30,054.8	2.6	-30,054.8		25.1	.1
- Costo Financiero de la Deuda													
- Amortizaciones													
- Pago de ADEFAS				30,079.9		30,079.9	2.4	30,054.8	2.6	-30,054.8		25.1	.1
Superávit(+) / Déficit (-)				-93,796.0	-93,796.0			52,816.4	4.6	-52,816.4		-52,816.4	
% de los Ingresos								4.4					

CUENTA PÚBLICA DEL GOBIERNO, ORGANISMOS AUXILIARES Y AUTÓNOMOS DEL ESTADO DE MÉXICO 2021

Colegio de Estudios Científicos y Tecnológicos del Estado de México						
Estado Analítico de Ingresos						
Del 1 de Enero al 31 de Diciembre de 2021						
(Miles de pesos)						
Rubro de Ingresos	Ingreso					Diferencia
	Estimado	Ampliaciones y Reducciones	Modificado	Devengado	Recaudado	
	(1)	(2)	(3= 1 + 2)	(4)	(5)	
Impuestos						
Cuotas y Aportaciones de Seguridad Social						
Contribuciones de Mejoras						
Derechos						
Productos				4,650.7	4,650.7	4,650.7
Aprovechamientos	65,804.2	342.4	66,146.6	68,417.1	68,417.1	2,612.9
Ingresos por Ventas de Bienes, Prestación de Servicios y Otros Ingresos	78,281.5	-66,922.8	11,358.7			-78,281.5
Participaciones, Aportaciones, Convenios, Incentivos Derivados de la Colaboración Fiscal y Fondos Distintos de Aportaciones						
Transferencias, Asignaciones, Subsidios y Subvenciones, y Pensiones y Jubilaciones	988,672.1	147,752.2	1,136,424.3	1,082,730.7	1,082,730.7	94,058.6
Ingresos Derivados de Financiamientos		30,079.9	30,079.9	33,398.9	33,398.9	33,398.9
Total	1,132,757.8	111,251.7	1,244,009.5	1,189,197.4	1,189,197.4	56,439.6
				Ingresos excedentes ¹		

Estado Analítico de Ingresos Por Fuente de Financiamiento	Ingreso					Diferencia
	Estimado	Ampliaciones y Reducciones	Modificado	Devengado	Recaudado	
	(1)	(2)	(3= 1 + 2)	(4)	(5)	
Ingresos del Poder Ejecutivo Federal o Estatal y de los Municipios						
Impuestos						
Cuotas y Aportaciones de Seguridad Social						
Contribuciones de Mejoras						
Derechos						
Productos						
Aprovechamientos						
Participaciones, Aportaciones, Convenios, Incentivos Derivados de la Colaboración Fiscal y Fondos Distintos de Aportaciones						
Transferencias, Asignaciones, Subsidios y Subvenciones, y Pensiones y Jubilaciones						
Ingresos de los Entes Públicos de los Poderes Legislativo y Judicial, de los Órganos Autónomos y del Sector Paraestatal o Paramunicipal, así como de las Empresas Productivas del Estado	1,132,757.8	81,171.8	1,213,929.6	1,155,798.5	1,155,798.5	23,040.7
Cuotas y Aportaciones de Seguridad Social						
Productos				4,650.7	4,650.7	4,650.7
Ingresos por Venta de Bienes, Prestación de Servicios y Otros Ingresos	144,085.7	-66,580.4	77,505.3	68,417.1	68,417.1	-75,668.6
Transferencias, Asignaciones, Subsidios y Subvenciones, y Pensiones y Jubilaciones	988,672.1	147,752.2	1,136,424.3	1,082,730.7	1,082,730.7	94,058.6
Ingresos Derivados de Financiamiento		30,079.9	30,079.9	33,398.9	33,398.9	33,398.9
Ingresos Derivados de Financiamientos		30,079.9	30,079.9	33,398.9	33,398.9	33,398.9
Total	1,132,757.8	111,251.7	1,244,009.5	1,189,197.4	1,189,197.4	56,439.6
				Ingresos excedentes ¹		

CECyTEM

Colegio de Estudios Científicos y Tecnológicos del Estado de México

INGRESOS

(Miles de Pesos)

INGRESOS	AUTORIZADO	PRESUPUESTO 2021				TOTAL AUTORIZADO	RECAUDADO	VARIACIÓN	
		ASIGNADO	ASIGNACIONES Y/O AMPLIACIONES	REDUCCIONES Y/O DISMINUCIONES	IMPORTE			%	
INGRESOS DE GESTIÓN	78,281.5	78,281.5		66,922.8	11,358.7		11,358.7	100.0	
Ingresos por Venta de Bienes y Servicios	78,281.5	78,281.5		66,922.8	11,358.7		11,358.7	100.0	
PARTICIPACIONES, APORTACIONES, TRANSFERENCIAS, ASIGNACIONES, SUBSIDIOS Y OTRAS AYUDAS	988,672.1	988,672.1	149,648.4	1,896.2	1,136,424.3	1,082,730.7	53,693.6	4.7	
Subsidio	988,672.1	988,672.1	149,648.4	1,896.2	1,136,424.3	1,082,730.7	53,693.6	4.7	
OTROS INGRESOS Y BENEFICIOS		65,804.2	30,422.3		96,226.5	106,466.7	-10,240.2	-10.6	
Productos Financieros						4,650.7	-4,650.7		
Pasivos que se Generen como Resultado de Erogaciones que se Devengan en el Ejercicio Fiscal pero que queden Pendientes de Liquidar al Cierre del Mismo			30,079.9		30,079.9	33,398.9	-3,319.0	-11.0	
Ingresos Diversos			342.4		342.4	2,612.9	-2,270.5		
Aplicación de Remanentes		65,804.2			65,804.2	65,804.2			
T O T A L	1,066,953.6	1,132,757.8	180,070.7	68,819.0	1,244,009.5	1,189,197.4	54,812.1	4.4	

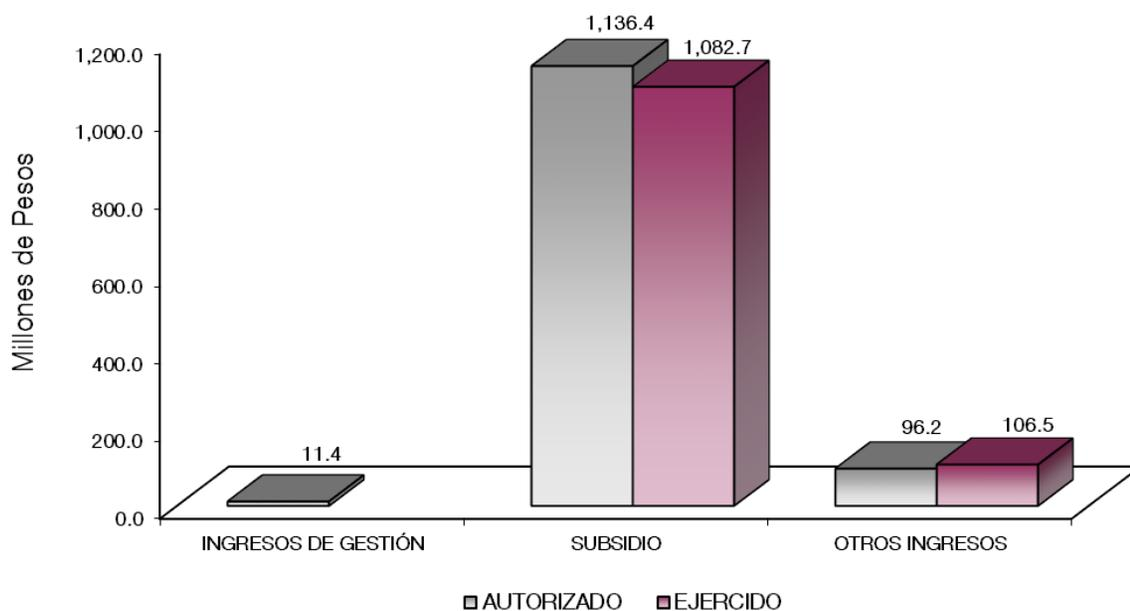

NOTAS AL PRESUPUESTO DE INGRESOS

INGRESOS

Se previó recaudar ingresos por 1 mil 132 millones 757.8 miles de pesos, se tuvieron ampliaciones y cancelaciones netas por 111 millones 251.7 miles de pesos, teniendo un presupuesto modificado por 1 mil 244 millones 9.5 miles de pesos. De los cuales se recaudaron 1 mil 189 millones 197.4 miles de pesos, por lo que se obtuvo una variación por 54 millones 812.1 miles de pesos, que representó el 4.4 por ciento sobre el total autorizado.

INGRESOS DE GESTIÓN

Ingresos por Venta de Bienes y Servicios

Se tuvo previsto recaudar ingresos por 78 millones 281.5 miles de pesos, mismos que son recaudados en el Subsidio Estatal conforme a lo establecido en el Convenio de Colaboración Administrativa para la Recaudación de los Ingresos con la Secretaría de Finanzas, por lo que de los ingresos recaudados se realiza el registro en Participaciones, Aportaciones, Transferencias, Asignaciones, Subsidios y Otras Ayudas.

PARTICIPACIONES, APORTACIONES, TRANSFERENCIAS, ASIGNACIONES, SUBSIDIOS Y OTRAS AYUDAS

Subsidio

Inicialmente se tuvo previsto recaudar 988 millones 672.1 miles de pesos, posteriormente se dieron ampliaciones y cancelaciones netas por 147 millones 752.2 miles de pesos, quedando un presupuesto autorizado de 1 mil 136 millones 424.3 miles de pesos. De los cuales se recaudaron 1 mil 82 millones 730.7 miles de pesos, por los que se obtuvo una variación de 53 millones 693.6 miles de pesos, lo que representó el 4.7 por ciento menos respecto al monto autorizado.

OTROS INGRESOS Y BENEFICIOS

Para este rubro se recaudaron 106 millones 466.7 miles de pesos, los cuales se integran por productos financieros por 4 millones 650.7 miles de pesos, otros ingresos por 68 millones 417.1 miles de pesos y 33 millones 398.9 miles de pesos de pasivos que se generan como resultado de erogaciones que se devenguen en el ejercicio fiscal pero que se queden pendientes de liquidar al cierre del mismo.

CECyTEM

Colegio de Estudios Científicos y Tecnológicos del Estado de México
Estado Analítico del Ejercicio del Presupuesto de Egresos
Clasificación por Objeto del Gasto (Capítulo y Concepto)
Del 1 de Enero al 31 de Diciembre de 2021
(Miles de Pesos)

Concepto	Egresos					Subejercicio 6 = (3 - 4)
	Aprobado	Ampliaciones/ (Reducciones)	Modificado	Devengado	Pagado	
	1	2	3 = (1 + 2)	4	5	
Servicios Personales	956,291.3	47,068.0	1,003,359.3	934,297.0	934,297.0	69,062.3
Remuneraciones al Personal de Carácter Permanente	459,156.3	22,035.2	481,191.5	444,304.5	444,304.5	36,887.0
Remuneraciones al Personal de Carácter Transitorio	7,357.9	-4,617.1	2,740.8	1,689.0	1,689.0	1,051.8
Remuneraciones Adicionales y Especiales	288,471.2	6,149.9	294,621.1	282,651.8	282,651.8	11,969.3
Seguridad Social	127,045.6	2,878.0	129,923.6	119,763.1	119,763.1	10,160.5
Otras Prestaciones Sociales y Económicas	71,629.2	12,582.0	84,211.2	75,271.0	75,271.0	8,940.2
Previsiones	.0	.0	.0	.0	.0	.0
Pago de Estímulos a Servidores Públicos	2,631.1	8,040.0	10,671.1	10,617.6	10,617.6	53.5
Materiales y Suministros	34,513.6	3,913.1	38,426.7	32,679.5	32,679.5	5,747.2
Materiales de Administración, Emisión de Documentos y Artículos Oficiales	17,240.5	-1,215.8	16,024.7	13,601.3	13,601.3	2,423.4
Alimentos y Utensilios	.0	1.8	1.8	1.8	1.8	.0
Materias Primas y Materiales de Producción y Comercialización	126.3	-34.0	92.3	46.3	46.3	46.0
Materiales y Artículos de Construcción y de Reparación	6,975.5	2,111.9	9,087.4	8,311.0	8,311.0	776.4
Productos Químicos, Farmacéuticos y de Laboratorio	835.8	1,910.1	2,745.9	2,417.7	2,417.7	328.2
Combustibles, Lubricantes y Aditivos	4,709.5	-1,759.9	2,949.6	1,608.4	1,608.4	1,341.2
Vestuario, Blancos, Prendas de Protección y Artículos Deportivos	2,179.9	775.9	2,955.8	2,795.8	2,795.8	160.0
Materiales y Suministros Para Seguridad	.0	.0	.0	.0	.0	.0
Herramientas, Refacciones y Accesorios Menores	2,446.1	2,123.1	4,569.2	3,897.2	3,897.2	672.0
Servicios Generales	120,959.5	30,190.7	151,150.2	130,624.4	128,830.7	20,525.8
Servicios Básicos	19,975.7	-3,750.1	16,225.6	13,327.2	13,289.6	2,898.4
Servicios de Arrendamiento	1,570.3	-540.0	1,030.3	148.3	148.3	882.0
Servicios Profesionales, Científicos, Técnicos y Otros Servicios	48,215.2	7,781.2	55,996.4	48,542.8	48,351.4	7,453.6
Servicios Financieros, Bancarios y Comerciales	7,797.4	364.4	8,161.8	7,447.0	7,447.0	714.8
Servicios de Instalación, Reparación, Mantenimiento y Conservación	7,351.6	27,420.2	34,771.8	33,050.6	33,050.6	1,721.2
Servicios de Comunicación Social y Publicidad	6.9	290.0	296.9	290.0	290.0	6.9
Servicios de Traslado y Viáticos	5,582.5	-1,623.2	3,959.3	2,132.7	2,130.2	1,826.6
Servicios Oficiales	1,143.8	-301.2	842.6	280.2	280.2	562.4
Otros Servicios Generales	29,316.1	549.4	29,865.5	25,405.6	23,843.4	4,459.9
Transferencias, Asignaciones, Subsidios y Otras Ayudas	12,050.7	.0	12,050.7	1,041.8	1,041.8	11,008.9
Transferencias Internas y Asignaciones al Sector Público	.0	.0	.0	.0	.0	.0
Transferencias al Resto del Sector Público	.0	.0	.0	.0	.0	.0
Subsidios y Subvenciones	5,000.0	-247.8	4,752.2	.0	.0	4,752.2
Ayudas Sociales	7,050.7	247.8	7,298.5	1,041.8	1,041.8	6,256.7
Pensiones y Jubilaciones	.0	.0	.0	.0	.0	.0
Transferencias a Fideicomisos, Mandatos y Otros Análogos	.0	.0	.0	.0	.0	.0
Transferencias a la Seguridad Social	.0	.0	.0	.0	.0	.0
Donativos	.0	.0	.0	.0	.0	.0
Transferencias al Exterior	.0	.0	.0	.0	.0	.0
Bienes Muebles, Inmuebles e Intangibles	8,942.7	.0	8,942.7	7,683.5	7,683.5	1,259.2
Mobiliario y Equipo de Administración	8,942.7	-1,910.1	7,032.6	5,773.3	5,773.3	1,259.3
Mobiliario y Equipo Educativo y Recreativo	.0	.0	.0	.0	.0	.0
Equipo e Instrumental Médico y de Laboratorio	.0	48.4	48.4	48.4	48.4	.0
Vehículos y Equipo de Transporte	.0	.0	.0	.0	.0	.0
Equipo de Defensa y Seguridad	.0	.0	.0	.0	.0	.0
Maquinaria, Otros Equipos y Herramientas	.0	26.8	26.8	26.8	26.8	.0
Activos Biológicos	.0	.0	.0	.0	.0	.0
Bienes Inmuebles	.0	.0	.0	.0	.0	.0
Activos Intangibles	.0	1,834.9	1,835.0	1,835.0	1,835.0	.0
Inversión Pública	.0	.0	.0	.0	.0	.0
Obra Pública en Bienes de Dominio Público	.0	.0	.0	.0	.0	.0
Obra Pública en Bienes Propios	.0	.0	.0	.0	.0	.0
Proyectos Productivos y Acciones de Fomento	.0	.0	.0	.0	.0	.0
Inversiones Financieras y Otras Provisiones	.0	.0	.0	.0	.0	.0
Inversiones Para el Fomento de Actividades Productivas	.0	.0	.0	.0	.0	.0
Acciones y Participaciones de Capital	.0	.0	.0	.0	.0	.0
Compra de Títulos y Valores	.0	.0	.0	.0	.0	.0
Concesión de Préstamos	.0	.0	.0	.0	.0	.0
Inversiones en Fideicomisos, Mandatos y Otros Análogos	.0	.0	.0	.0	.0	.0
Otras Inversiones Financieras	.0	.0	.0	.0	.0	.0
Provisiones para Contingencias y Otras Erogaciones Especiales	.0	.0	.0	.0	.0	.0
Participaciones y Aportaciones	.0	.0	.0	.0	.0	.0
Participaciones	.0	.0	.0	.0	.0	.0
Aportaciones	.0	.0	.0	.0	.0	.0
Convenios	.0	.0	.0	.0	.0	.0
Deuda Pública	.0	30,079.9	30,079.9	30,054.8	30,054.8	25.1
Amortización de la Deuda Pública	.0	.0	.0	.0	.0	.0
Intereses de la Deuda Pública	.0	.0	.0	.0	.0	.0
Comisiones de la Deuda Pública	.0	.0	.0	.0	.0	.0
Gastos de la Deuda Pública	.0	.0	.0	.0	.0	.0
Costo por Coberturas	.0	.0	.0	.0	.0	.0
Apoyos Financieros	.0	.0	.0	.0	.0	.0
Adeudos de Ejercicios Fiscales Anteriores	.0	30,079.9	30,079.9	30,054.8	30,054.8	25.1
Total del Gasto	1,132,757.8	111,251.7	1,244,009.5	1,136,381.0	1,134,587.3	107,628.5

Colegio de Estudios Científicos y Tecnológicos del Estado de México
Estado Analítico del Ejercicio del Presupuesto de Egresos
Clasificación Económica (por Tipo de Gasto)
Del 1 de Enero al 31 de Diciembre de 2021
(Miles de Pesos)

Concepto	Egresos					Subejercicio 6 = (3 - 4)
	Aprobado	Ampliaciones/ (Reducciones)	Modificado	Devengado	Pagado	
	1	2	3 = (1 + 2)	4	5	
Gasto Corriente	1,123,815.1	81,171.8	1,204,986.9	1,098,642.7	1,096,849.0	106,344.2
Gasto de Capital	8,942.7	-	8,942.7	7,683.5	7,683.5	1,259.2
Amortización de la Deuda y Disminución de Pasivos	-	30,079.9	30,079.9	30,054.8	30,054.8	25.1
Pensiones y Jubilaciones	-	-	-	-	-	-
Participaciones	-	-	-	-	-	-
Total del Gasto	1,132,757.8	111,251.7	1,244,009.5	1,136,381.0	1,134,587.3	107,628.5

Colegio de Estudios Científicos y Tecnológicos del Estado de México
Estado Analítico del Ejercicio del Presupuesto de Egresos
Clasificación Administrativa
Del 1 de Enero al 31 de Diciembre de 2021
(Miles de Pesos)

Concepto	Egresos					Subejercicio 6 = (3 - 4)
	Aprobado	Ampliaciones/ (Reducciones)	Modificado	Devengado	Pagado	
	1	2	3 = (1 + 2)	4	5	
Entidades Paraestatales y Fideicomisos No Empresariales y No Financieros	1,132,757.8	111,251.7	1,244,009.5	1,136,381.0	1,134,587.3	107,628.5
Instituciones Públicas de Seguridad Social	-	-	-	-	-	-
Entidades Paraestatales Empresariales No Financieras con Participación Estatal Mayoritaria	-	-	-	-	-	-
Fideicomisos Empresariales No Financieros con Participación Estatal Mayoritaria	-	-	-	-	-	-
Entidades Paraestatales Empresariales Financieras Monetarias con Participación Estatal Mayoritaria	-	-	-	-	-	-
Entidades Paraestatales Empresariales Financieras No Monetarias con Participación Estatal Mayoritaria	-	-	-	-	-	-
Fideicomisos Financieros Públicos con Participación Estatal Mayoritaria	-	-	-	-	-	-
Total del Gasto	1,132,757.8	111,251.7	1,244,009.5	1,136,381.0	1,134,587.3	107,628.5

CECyTEM

Colegio de Estudios Científicos y Tecnológicos del Estado de México Estado Analítico del Ejercicio del Presupuesto de Egresos Clasificación Administrativa Del 1 de Enero al 31 de Diciembre de 2021 (Miles de Pesos)

Concepto	Egresos					Subejercicio
	Aprobado	Ampliaciones/ (Reducciones)	Modificado	Devengado	Pagado	
	1	2	3 = (1 + 2)	4	5	
210C0400 Colegio de Estudios Científicos y Tecnológicos del Estado de México	1,132,757.8	111,251.7	1,244,009.5	1,136,381.0	1,134,587.3	107,628.5
Total del Gasto	1,132,757.8	111,251.7	1,244,009.5	1,136,381.0	1,134,587.3	107,628.5

Colegio de Estudios Científicos y Tecnológicos del Estado de México Estado Analítico del Ejercicio del Presupuesto de Egresos Clasificación Administrativa Del 1 de Enero al 31 de Diciembre de 2021 (Miles de pesos)

Concepto	Egresos					Subejercicio
	Aprobado	Ampliaciones/ (Reducciones)	Modificado	Devengado	Pagado	
	1	2	3 = (1 + 2)	4	5	
Poder Ejecutivo	1,132,757.8	111,251.7	1,244,009.5	1,136,381.0	1,134,587.3	107,628.5
Poder Legislativo			-			-
Poder Judicial			-			-
Órganos Autónomos			-			-
Total del Gasto	1,132,757.8	111,251.7	1,244,009.5	1,136,381.0	1,134,587.3	107,628.5

CUENTA PÚBLICA DEL GOBIERNO, ORGANISMOS AUXILIARES Y AUTÓNOMOS DEL ESTADO DE MÉXICO 2021

Colegio de Estudios Científicos y Tecnológicos del Estado de México Estado Analítico del Ejercicio del Presupuesto de Egresos Clasificación Funcional (Finalidad y Función) Del 1 de Enero al 31 de Diciembre de 2021 (Miles de Pesos)						
Concepto	Egresos					Subejercicio 6 = (3 - 4)
	Aprobado 1	Ampliaciones/ (Reducciones) 2	Modificado 3 = (1 + 2)	Devengado 4	Pagado 5	
Gobierno	5,113.9	-	5,113.9	4,661.5	4,661.5	452.4
Legislación	-	-	-	-	-	-
Justicia	-	-	-	-	-	-
Coordinación de la Política de Gobierno	5,113.9	-	5,113.9	4,661.5	4,661.5	452.4
Relaciones Exteriores	-	-	-	-	-	-
Asuntos Financieros y Hacendarios	-	-	-	-	-	-
Seguridad Nacional	-	-	-	-	-	-
Asuntos de Orden Público y de Seguridad Interior	-	-	-	-	-	-
Otros Servicios Generales	-	-	-	-	-	-
Desarrollo Social	1,127,643.9	81,171.8	1,208,815.7	1,101,664.7	1,099,871.0	107,151.0
Protección Ambiental	-	-	-	-	-	-
Vivienda y Servicios a la Comunidad	-	-	-	-	-	-
Salud	-	-	-	-	-	-
Recreación, Cultura y Otras Manifestaciones Sociales	-	-	-	-	-	-
Educación	1,127,643.9	81,171.8	1,208,815.7	1,101,664.7	1,099,871.0	107,151.0
Protección Social	-	-	-	-	-	-
Otros Asuntos Sociales	-	-	-	-	-	-
Desarrollo Económico	-	-	-	-	-	-
Asuntos Económicos, Comerciales y Laborales en General	-	-	-	-	-	-
Agropecuaria, Silvicultura, Pesca y Caza	-	-	-	-	-	-
Combustibles y Energía	-	-	-	-	-	-
Minería, Manufacturas y Construcción	-	-	-	-	-	-
Transporte	-	-	-	-	-	-
Comunicaciones	-	-	-	-	-	-
Turismo	-	-	-	-	-	-
Ciencia, Tecnología e Innovación	-	-	-	-	-	-
Otras Industrias y Otros Asuntos Económicos	-	-	-	-	-	-
Otras no Clasificadas en Funciones Anteriores	-	30,079.9	30,079.9	30,054.8	30,054.8	25.1
Transacciones de la Deuda Pública / Costo Financiero de la Deuda	-	-	-	-	-	-
Transferencias, Participaciones y Aportaciones entre Diferentes Niveles y Órdenes de Gobierno	-	-	-	-	-	-
Saneamiento del Sistema Financiero	-	-	-	-	-	-
Adeudos de Ejercicios Fiscales Anteriores	-	30,079.9	30,079.9	30,054.8	30,054.8	25.1
Total del Gasto	1,132,757.8	111,251.7	1,244,009.5	1,136,381.0	1,134,587.3	107,628.5

Colegio de Estudios Científicos y Tecnológicos del Estado de México
 Endeudamiento Neto
 Del 1 de Enero al 31 de Diciembre de 2021
 (Miles de Pesos)

Identificación de Crédito o Instrumento	Contratación/Colocación	Amortización	Endeudamiento Neto
	A	B	C = A - B
Créditos Bancarios			
			-
			-
			-
			-
			-
			-
Total Créditos Bancarios	-	-	-
Otros Instrumentos de Deuda			
			-
			-
			-
			-
			-
Total Otros Instrumentos de Deuda	-	-	-
TOTAL	-	-	-

Colegio de Estudios Científicos y Tecnológicos del Estado de México
 Intereses de la Deuda
 Del 1 de Enero al 31 de Diciembre de 2021
 (Miles de Pesos)

Identificación de Crédito o Instrumento	Devengado	Pagado
Créditos Bancarios		
Total de Intereses de Créditos Bancarios	-	-
Otros Instrumentos de Deuda		
Total de Intereses de Otros Instrumentos de Deuda	-	-
TOTAL	-	-

Colegio de Estudios Científicos del Estado de México
EGRESOS POR CAPÍTULO
(Miles de Pesos)

EGRESOS	AUTORIZADO	ASIGNADO	P R E S U P U E S T O 2 0 2 1		TOTAL AUTORIZADO	EJERCIDO	VARIACIÓN	
			ASIGNACIONES Y/O AMPLIACIONES	REDUCCIONES Y/O DISMINUCIONES			IMPORTE	%
Servicios Personales	897,237.5	956,291.3	117,768.3	70,700.3	1,003,359.3	934,297.0	69,062.3	6.9
Materiales y Suministros	34,513.6	34,513.6	20,228.3	16,315.2	38,426.7	32,679.5	5,747.2	15.0
Servicios Generales	114,209.1	120,959.5	87,414.7	57,224.0	151,150.2	130,624.4	20,525.8	13.6
Transferencias, Asignaciones, Subsidios y Otras Ayudas	12,050.7	12,050.7	257.7	257.7	12,050.7	1,041.8	11,008.9	91.4
Bienes Muebles, Inmuebles e Intangibles	8,942.7	8,942.7	18,117.8	18,117.8	8,942.7	7,683.5	1,259.2	14.1
Deuda Pública	0.0	0.0	30,079.9	0.0	30,079.9	30,054.8	25.1	.1
T O T A L	1,066,953.6	1,132,757.8	273,866.7	162,615.0	1,244,009.5	1,136,381.0	107,628.5	8.7

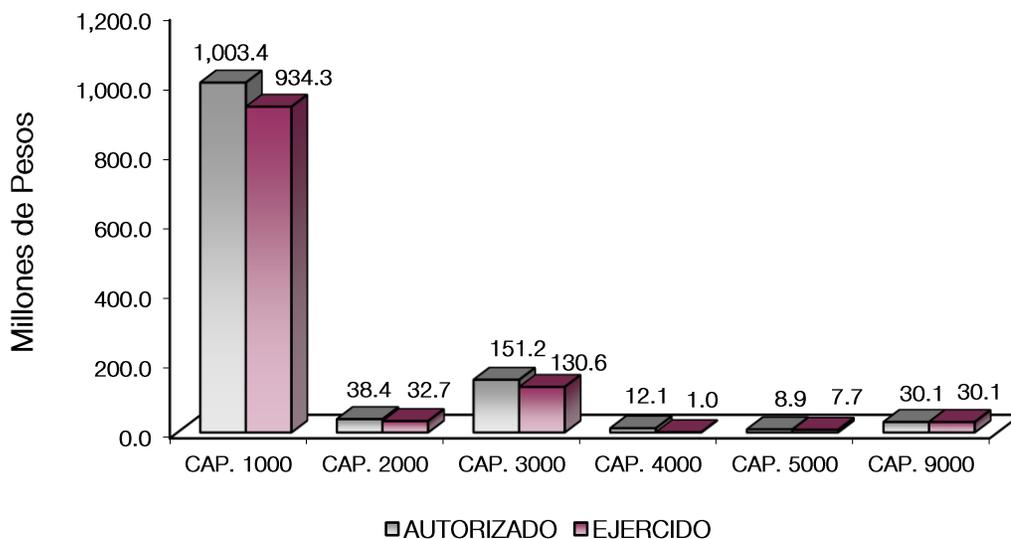

NOTAS AL PRESUPUESTO DE EGRESOS

EGRESOS

Se tuvo un presupuesto de 1 mil 132 millones 757.8 miles de pesos, posteriormente se autorizaron ampliaciones, cancelaciones y traspasos netos de más por 111 millones 251.7 miles de pesos, obteniendo un presupuesto modificado por 1 mil 244 millones 9.5 miles de pesos. De los cuales se ejercieron 1 mil 136 millones 381 mil pesos, obteniendo un subejercicio por 107 millones 628.5 miles de pesos, lo que representó el 8.7 por ciento respecto al monto autorizado.

SERVICIOS PERSONALES

Para este capítulo se tuvo un autorizado de 956 millones 291.3 miles de pesos, con ampliaciones y traspasos netos de más por 47 millones 68 mil pesos, obteniendo un presupuesto modificado 1 mil 3 millones 359.3 miles de pesos. De los cuales se ejercieron 934 millones 297 mil pesos, obteniendo un subejercicio por 69 millones 62.3 miles de pesos, lo que representó el 6.9 por ciento menos respecto al monto autorizado.

MATERIALES Y SUMINISTROS

Para este capítulo se tuvo un autorizado de 34 millones 513.6 miles de pesos, con ampliaciones, cancelaciones y traspasos netos de más por 3 millones 913.1 miles de pesos, obteniendo un presupuesto modificado de 38 millones 426.7 miles de pesos. De los cuales se ejercieron 32 millones 679.5 miles de pesos, obteniendo un subejercicio de 5 millones 747.2 miles de pesos, lo que representó el 15 por ciento respecto al monto autorizado.

La variación obedece al cumplimiento a las Medidas de Austeridad y Contención al Gasto Público del Poder Ejecutivo del Gobierno del Estado de México, publicadas en la Gaceta de Gobierno No. 89 del 14 de mayo del 2021.

SERVICIOS GENERALES

Para este capítulo se tuvo un autorizado de 120 millones 959.5 miles de pesos, con ampliaciones, cancelaciones y traspasos netos de más por 30 millones 190.7 miles de pesos, obteniendo un presupuesto modificado de 151 millones 150.2 miles de pesos. De los cuales se ejercieron 130 millones 624.4 miles de pesos, obteniendo un subejercicio de 20 millones 525.8 miles de pesos, lo que representó el 13.6 por ciento respecto al monto autorizado.

La variación obedece al cumplimiento a las Medidas de Austeridad y Contención al Gasto Público del Poder Ejecutivo del Gobierno del Estado de México, publicadas en la Gaceta de Gobierno No. 89 del 14 de mayo del 2021.

TRANSFERENCIAS, ASIGNACIONES, SUBSIDIOS Y OTRAS AYUDAS

Para este capítulo se tuvo un autorizado de 12 millones 50.7 miles de pesos, teniendo traspasos netos por 257.7 miles de pesos. De los cuales se ejerció 1 millón 41.8 miles de pesos, obteniendo un subejercicio de 11 millones 8.9 miles de pesos, lo que representó el 91.4 por ciento respecto al monto autorizado.

Este capítulo se ejerció para becas y apoyos para alumnos.

BIENES MUEBLES, INMUEBLES E INTANGIBLES

Para este capítulo se tuvo un autorizado de 8 millones 942.7 miles de pesos, teniendo traspasos netos por 18 millones 117.8 miles de pesos. De los cuales se ejercieron 7 millones 683.5 miles de pesos, obteniendo un subejercido de 1 millón 259.2 miles de pesos, lo que representó el 14.1 por ciento respecto al monto autorizado.

DEUDA PÚBLICA

Se autorizó una ampliación para el pago de pasivos derivados de erogaciones devengadas y pendientes de ejercicios anteriores por 30 millones 79.9 miles de pesos. El importe ejercido fue de 30 millones 54.8 miles de pesos, obteniendo un subejercido de 25.1 miles de pesos, lo que representó el 0.1 por ciento respecto al monto autorizado.

INFORMACIÓN PRESUPUESTAL

Colegio de Estudios Científicos y Tecnológicos del Estado de México EGRESOS POR OBJETO DEL GASTO (Miles de Pesos)

CAPÍTULO Y OBJETO DEL GASTO	PRESUPUESTO 2021						
	AUTORIZADO	ASIGNADO	ASIGNACIONES Y/O AMPLIACIONES	REDUCCIONES Y/O DISMINUCIONES	TOTAL AUTORIZADO	EJERCIDO	VARIACIÓN
SERVICIOS PERSONALES	897,237.5	956,291.3	117,768.3	70,700.3	1,003,359.3	934,297.0	69,062.3
Sueldo base	425,406.1	459,156.3	42,820.1	20,784.9	481,191.5	444,304.5	36,887.0
Sueldo por Interinato	5,079.9	5,079.9	706.5	5,031.9	754.5		754.5
Sueldos y salarios compactados al personal eventual	2,216.4	2,278.0		291.7	1,986.3	1,689.0	297.3
Prima de antigüedad	77,156.9	83,049.7	4,530.1	224.9	87,354.9	81,462.1	5,892.8
Prima vacacional	36,470.7	36,470.7		5,000.0	31,470.7	31,202.2	268.5
Aguinaldo	72,432.7	72,432.7	19,500.0		91,932.7	91,630.9	301.8
Aguinaldo de eventuales	385.9	385.9		108.0	277.9	278.0	-1.1
Vacaciones no disfrutadas por finiquito	348.0	348.0		105.0	243.0	134.0	109.0
Gratificación	29,895.2	32,027.3	4,200.0		36,227.3	33,895.0	2,332.3
Gratificación por convenio	29,429.5	29,429.5		5,807.7	23,621.8	23,261.0	360.8
Gratificación por productividad	24,120.3	25,242.5	2,020.8	12,038.6	15,224.7	13,732.6	1,492.1
Labores docentes	8,540.3	9,084.9	4,064.6	4,881.4	8,268.1	7,056.0	1,212.1
Cuotas de servicio de salud	53,757.0	57,836.7	6,716.9	5,100.0	59,453.6	55,288.1	4,165.5
Cuotas al sistema solidario de reparto	42,275.6	45,302.7	2,916.2	4,100.0	44,118.9	41,023.8	3,095.1
Cuotas del sistema de capitalización individual	10,326.8	10,999.3	1,720.7	2,000.0	10,720.0	9,115.8	1,604.2
Aportaciones para financiar los gastos generales d	4,642.9	4,999.9	779.2	199.2	5,579.9	4,837.7	742.2
Riesgo de trabajo	6,467.0	7,016.5	984.2		8,000.7	7,447.3	553.4
Seguros y fianzas	890.5	890.5	1,447.8	287.8	2,050.5	2,050.4	.1
Cuotas para fondo de retiro	6,529.7	6,973.8		500.0	6,473.8	5,525.4	948.4
Seguro de separación individualizado	10,701.2	11,270.7		2,000.0	9,270.7	8,288.2	982.5
Indemnización por accidentes de trabajo	655.8	655.8		100.2	555.6	80.0	475.6
Liquidaciones por indemnizaciones, por sueldos y s	485.7	485.7	1,523.9	16.7	1,992.9	1,977.4	15.5
Becas para hijos de trabajadores sindicalizados	777.5	777.5			777.5	632.2	145.3
Día del maestro y del servidor público	3,288.3	3,288.3		1,233.3	2,055.0	1,907.9	147.1
Estudios de postgrado	381.6	381.6	315.0	138.1	558.5	543.1	15.4
Otros gastos derivados de convenio	13,255.2	16,057.1	2,838.0		18,895.1	16,067.9	2,827.2
Becas institucionales	403.7	403.7		175.5	228.2		228.2
Elaboración de tesis	204.5	204.5		75.4	129.1	50.3	78.8
Despensa	28,081.5	31,130.5	12,144.3		43,274.8	40,198.6	3,076.2
Reconocimiento a servidores públicos			228.7		228.7	228.7	
Estímulos por puntualidad y asistencia	2,631.1	2,631.1	8,311.3	500.0	10,442.4	10,388.9	53.5
MATERIALES Y SUMINISTROS	34,513.6	34,513.6	20,228.3	16,315.2	38,426.7	32,679.5	5,747.2
Materiales y útiles de oficina	4,520.7	4,520.7	647.8	926.1	4,242.4	3,254.0	988.4
Enseres de oficina	608.0	608.0	491.8	961.5	138.3	83.3	55.0

CECyTEM

CAPÍTULO Y OBJETO DEL GASTO	PRESUPUESTO 2021					EJERCIDO	VARIACIÓN
	AUTORIZADO	ASIGNADO	ASIGNACIONES Y/O AMPLIACIONES	REDUCCIONES Y/O DISMINUCIONES	TOTAL AUTORIZADO		
Materiales y útiles de imprenta y reproducción	772.4	772.4	621.5	1,238.6	155.3		155.3
Materiales y útiles para el procesamiento en equip	7,474.6	7,474.6	1,696.0	1,803.1	7,367.5	6,481.6	885.9
Materiales de información	25.9	25.9	8.2	18.1	16.0		16.0
Materiales y enseres de limpieza	3,813.4	3,813.4	997.7	736.5	4,074.6	3,767.0	307.6
Materiales didácticos	25.5	25.5	6.1	16.1	15.5	.3	15.2
Materiales para identificación y registro			30.2	15.1	15.1	15.1	
Utensilios para el servicio de alimentación			3.6	1.8	1.8	1.8	
Materiales primas y materiales de producción	126.3	126.3	27.2	61.2	92.3	46.3	46.0
Materiales eléctricos y electrónicos	1,726.3	1,726.3	1,408.3	979.3	2,155.3	2,019.2	136.1
Materiales complementarios			.2		.2	.2	
Materiales de señalización	1,572.7	1,572.7	2,472.1	1,880.1	2,164.7	2,021.0	143.7
Arboles y plantas de ornato							
Materiales de construcción	3,360.0	3,360.0	578.0	516.1	3,421.9	2,968.8	453.1
Estructuras y manufacturas para todo tipo de const	316.5	316.5	1,353.3	324.5	1,345.3	1,301.8	43.5
Sustancias químicas	414.0	414.0	11.0	19.3	405.7	333.1	72.6
Plaguicidas, abonos y fertilizantes	26.1	26.1	82.9	53.1	55.9	23.0	32.9
Medicinas y productos farmacéuticos	41.4	41.4	3,099.5	1,378.7	1,762.2	1,699.8	62.4
Materiales, accesorios y suministros médicos	32.0	32.0	335.1	167.3	199.8	197.0	2.8
Materiales, accesorios y suministros de laborator	322.3	322.3			322.3	164.8	157.5
Combustibles, lubricantes y aditivos	4,709.5	4,709.5	1,016.2	2,776.1	2,949.6	1,608.4	1,341.2
Vestuario y uniformes	1,248.0	1,248.0	1,008.5	16.5	2,240.0	2,173.7	66.3
Prendas de seguridad y protección personal	78.6	78.6	595.3	32.3	641.6	622.1	19.5
Artículos deportivos	853.3	853.3	6.2	785.3	74.2		74.2
Refacciones, accesorios y herramientas	556.2	556.2	122.2	96.5	581.9	242.5	339.4
Refacciones y accesorios para equipo de computo	836.3	836.3	777.6	118.3	1,495.6	1,317.7	177.9
Artículos para la extinción de incendios	705.8	705.8	50.6	241.5	514.9	454.5	60.4
Otros enseres	347.8	347.8	2,781.2	1,152.2	1,976.8	1,882.5	94.3
SERVICIOS GENERALES	114,209.1	120,959.5	87,414.7	57,224.0	151,150.2	130,624.4	20,525.8
Servicio de Energía Eléctrica	13,217.6	13,580.2	2,791.7	8,278.5	8,093.4	7,192.4	901.0
Servicio de Agua	905.2	939.4	4,708.1	3,109.0	2,538.5	1,860.9	677.6
Servicio de telefonía convencional	1,695.2	1,749.6	366.7	749.2	1,367.1	634.2	732.9
Servicios de radiolocalización y telecomunicación	180.0	180.0		26.3	153.7	26.3	127.4
Servicios de acceso a internet	3,245.2	3,519.9	1,034.8	488.4	4,066.3	3,610.2	456.1
Servicio postal y telegráfico	6.6	6.6			6.6	3.2	3.4
Arrendamiento de vehículos	1,570.3	1,570.3	245.0	915.3	900.0	18.0	882.0
Arrendamiento de activos intangibles			260.8	130.5	130.3	130.3	
Asesorías asociadas a convenios o acuerdos	649.4	649.4	26.2		675.6	484.2	191.4
Servicios informáticos	1,100.0	1,100.0	766.9	251.4	1,615.5	1,615.5	
Capacitación	8,007.4	8,007.4	2,520.0	7,413.5	3,113.9	796.1	2,317.8
Servicios de apoyo administrativo y fotocopiado	556.3	556.3	7.2	191.8	371.7	261.7	110.0
Impresiones de documentos oficiales para la presta	969.1	969.1	2,992.9	293.9	3,668.1	3,462.7	205.4
Servicios de Impresiones de documentos oficiales	265.2	265.2	3.8	28.1	240.9	83.4	157.5
Servicios de vigilancia	32,209.4	36,667.8	10,550.0	907.1	46,310.7	41,839.2	4,471.5
Servicios bancarios y financieros	2,235.1	2,276.3		52.5	2,223.8	1,509.2	714.6
Seguros y fianzas	5,521.1	5,521.1	479.8	62.9	5,938.0	5,937.8	.2
Reparación y mantenimiento de inmuebles	792.5	792.5	27,100.9	6,065.4	21,828.0	21,169.5	658.5
Reparación, mantenimiento e instalación de mobiliario	1,933.7	1,933.7	489.5	1,212.4	1,210.8	770.0	440.8
Reparación y mantenimiento de vehículos terrestres	1,986.4	1,992.6	283.0	706.6	1,569.0	1,162.9	406.1
Reparación, instalación y mantenimiento de maquinaria	2,275.7	2,275.7	15,300.5	17,103.5	472.7	422.3	50.4
Servicios de lavandería, limpieza e higiene	80.9	80.9	3,348.6	31.7	3,397.8	3,339.2	58.6
Servicios de fumigación	276.2	276.2	7,459.3	1,442.0	6,293.5	6,186.7	106.8
Publicaciones oficiales y de información en general	6.9	6.9			6.9		6.9
Servicios de cine y grabación			290.0		290.0	290.0	
Transportación aérea	500.0	500.0	554.7	1,000.0	54.7	50.9	3.8
Gastos de traslado por vía terrestre	3,464.4	3,472.1	357.5	547.6	3,282.0	1,590.0	1,692.0
Viáticos nacionales	560.4	560.4	961.0	1,117.6	403.8	291.7	112.1
Gastos de hospedaje en el país	550.0	550.0	768.8	1,100.0	218.8	200.1	18.7
Viáticos en el extranjero	500.0	500.0		500.0			
Gastos de ceremonias oficiales y de orden social	580.3	580.3	40.0	81.1	539.2	35.2	504.0
Congresos y convenciones	563.5	563.5	37.8	297.9	303.4	245.0	58.4
Otros impuestos y derechos	946.4	946.4	134.4	150.8	930.0	346.4	583.6
Penas, multas, accesorios y actualizaciones			45.7		45.7	45.7	
Impuesto sobre erogaciones por remuneraciones al t	22,044.6	23,555.6	2,400.0		25,955.6	24,425.4	1,530.2
Cuotas y suscripciones	1,786.7	1,786.7	300.0	600.0	1,486.7	103.2	1,383.5
Gastos de servicios menores	2,777.4	2,777.4	789.1	2,319.0	1,247.5	484.9	762.6
Inscripciones y arbitrajes	250.0	250.0		50.0	200.0		200.0
TRANSFERENCIAS, ASIGNACIONES, SUBSIDIOS Y OTRAS AYUDAS	12,050.7	12,050.7	257.7	257.7	12,050.7	1,041.8	11,008.9
Otros subsidios	5,000.0	5,000.0		247.8	4,752.2		4,752.2
Cooperaciones y ayudas			10.0		10.0	9.9	.1

CUENTA PÚBLICA DEL GOBIERNO, ORGANISMOS AUXILIARES Y AUTÓNOMOS DEL ESTADO DE MÉXICO 2021

CAPÍTULO Y OBJETO DEL GASTO	PRESUPUESTO 2021						VARIACIÓN
	AUTORIZADO	ASIGNADO	ASIGNACIONES Y/O AMPLIACIONES	REDUCCIONES Y/O DISMINUCIONES	TOTAL AUTORIZADO	EJERCIDO	
Gastos relacionados con actividades culturales, de	103.0	103.0			103.0	15.9	87.1
Gastos por servicios de traslado de personas	463.5	463.5	247.7	2.2	709.0	667.5	41.5
Becas	6,484.2	6,484.2		7.7	6,476.5	348.5	6,128.0
BIENES MUEBLES, INMUEBLES E INTANGIBLES	8,942.7	8,942.7	18,117.8	18,117.8	8,942.7	7,683.5	1,259.2
Muebles y enseres	8,942.7	8,942.7	7,717.6	15,893.1	767.2	48.0	719.2
Muebles, excepto de oficina y estantería			35.3		35.3	35.3	
Bienes informáticos			6,169.1	169.4	5,999.7	5,459.7	540.0
Otros bienes muebles			316.0	158.0	158.0	158.0	
Otros equipos eléctricos y electrónicos de oficina			111.9	39.6	72.3	72.3	
Equipo médico y de laboratorio			48.4		48.4	48.4	
Equipos de generación eléctrica, aparatos y acceso							
Maquinaria y equipo diverso			53.5	26.7	26.8	26.8	
Licencias informáticas e intelectuales			3,666.0	1,831.0	1,835.0	1,835.0	
DEUDA PÚBLICA			30,079.9		30,079.9	30,054.8	25.1
Por el Ejercicio Inmediato Anterior			29,185.7		29,185.7	29,160.6	25.1
Por Ejercicios Anteriores			894.2		894.2	894.2	
T O T A L	1,066,953.6	1,132,757.8	273,866.7	162,615.0	1,244,009.5	1,136,381.0	107,628.5

INFORMACIÓN PROGRAMÁTICA

CECyTEM

Colegio de Estudios Científicos y Tecnológicos del Estado de México
Gasto por Categoría Programática
Del 1 de Enero al 31 de Diciembre de 2021
(Miles de Pesos)

Concepto	Egresos					Subejercicio 6=(3 - 4)
	Aprobado	Ampliaciones/ (Reducciones)	Modificado	Devengado	Pagado	
	1	2	3=(1 + 2)	4	5	
Programas	1,132,757.8	81,171.8	1,213,929.6	1,106,326.2	1,104,532.5	107,603.4
Subsidios: Sector Social y Privado o Entidades Federativas y Municipios	-	-	-	-	-	-
Sujetos a Reglas de Operación			-			-
Otros Subsidios			-			-
Desempeño de las Funciones	1,132,757.8	81,171.8	1,213,929.6	1,106,326.2	1,104,532.5	107,603.4
Prestación de Servicios Públicos	1,132,757.8	81,171.8	1,213,929.6	1,106,326.2	1,104,532.5	107,603.4
Provisión de Bienes Públicos			-			-
Planeación, Seguimiento y Evaluación de Políticas Públicas			-			-
Promoción y Fomento			-			-
Regulación y Supervisión			-			-
Funciones de las Fuerzas Armadas (Únicamente Gobierno Federal)			-			-
Específicos			-			-
Proyectos de Inversión			-			-
Administrativos y de Apoyo	-	-	-	-	-	-
Apoyo al Proceso Presupuestario y para Mejorar la Eficiencia Institucional			-			-
Apoyo a la Función Pública y al Mejoramiento de la Gestión			-			-
Operaciones Ajenas			-			-
Compromisos	-	-	-	-	-	-
Obligaciones de Cumplimiento de Resolución Jurisdiccional			-			-
Desastres Naturales			-			-
Obligaciones	-	-	-	-	-	-
Pensiones y Jubilaciones			-			-
Aportaciones a la Seguridad Social			-			-
Aportaciones a Fondos de Estabilización			-			-
Aportaciones a Fondos de Inversión y Reestructura de Pensiones			-			-
Programa de Gasto Federalizado (Gobierno Federal)	-	-	-	-	-	-
Gasto Federalizado			-			-
Participaciones a Entidades Federativas y Municipios			-			-
Costo Financiero, Deuda o Apoyos a Deudores y Ahorradores de la Banca			-			-
Adeudos de Ejercicios Fiscales Anteriores	-	30,079.9	30,079.9	30,054.8	30,054.8	25.1
Total del Gasto	1,132,757.8	111,251.7	1,244,009.5	1,136,381.0	1,134,587.3	107,628.5

El Plan de Desarrollo del Estado de México 2017-2023, es un instrumento prospectivo con una visión hacia 2030. En él se concentran las bases para la elaboración de los programas sectoriales, especiales y regionales que delinearán de manera más puntual y detallada los pasos para el cumplimiento de los objetivos establecidos, así como los planes específicos de inversión que permitirán realizar la proyección de los recursos financieros. Este esfuerzo colectivo plasma los retos y desafíos de la agenda gubernamental con un profundo sentido de responsabilidad y con el compromiso de lograr un desarrollo democrático.

SOCIAL

Programas de nueva generación para disminuir la desigualdad. El Gobierno del Estado de México considera prioritario desarrollar y conservar familias fuertes, promover el empleo y proteger el ingreso, particularmente el de las mujeres. En correspondencia con la Agenda 2030, el logro de estos propósitos influirá directa e indirectamente el cumplimiento de las metas globales que contribuirán a disminuir la pobreza y el hambre; procurarán el acceso a una vivienda y a servicios básicos adecuados; reducirán las desigualdades y la discriminación; promoverán una educación inclusiva, equitativa y de calidad, así como una vida sana y en general el bienestar. Diagnóstico: Pobreza y Hambre en el Estado de México.

GOBIERNO CAPAZ Y RESPONSABLE

El reto de los gobiernos actuales versa sobre la eficacia en solucionar los problemas endémicos que aquejan a las sociedades modernas y uno de los mayores retos es hacerlo con apego al Estado de Derecho, ya que éste aporta las normas y los valores fundamentales que rigen la convivencia social, así como los derechos y obligaciones de los actores sociales y políticos.

Colegio de Estudios Científicos y Tecnológicos del Estado de México								
EGRESOS POR PILAR Y/O EJE TRANSVERSAL								
(Miles de Pesos)								
PILAR Y/O EJE TRANSVERSAL	AUTORIZADO	ASIGNADO	PRESUPUESTO 2021		TOTAL AUTORIZADO	EJERCIDO	VARIACIÓN	
			ASIGNACIONES Y/O AMPLIACIONES	REDUCCIONES Y/O DISMINUCIONES			IMPORTE	%
Social	1,061,839.7	1,127,643.9	243,786.8	162,615.0	1,208,815.7	1,101,664.7	107,151.0	8.9
Gobierno Capaz y Responsable	5,113.9	5,113.9	30,079.9		35,193.8	34,716.3	477.5	1.4
T O T A L	1,066,953.6	1,132,757.8	273,866.7	162,615.0	1,244,009.5	1,136,381.0	107,628.5	8.7

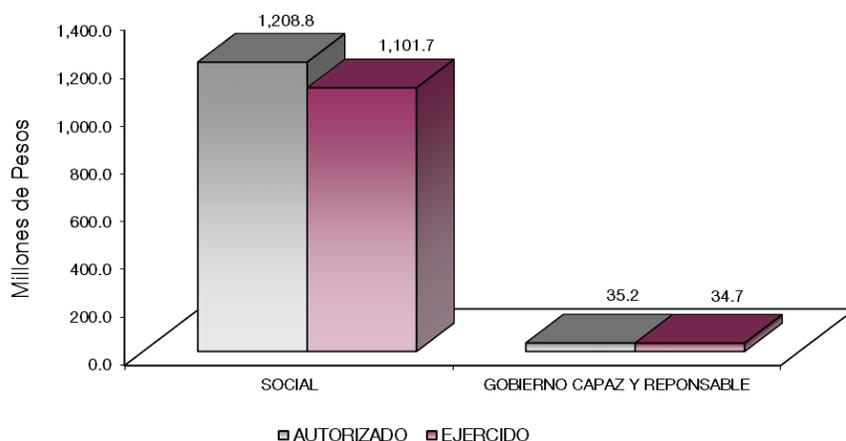

FINALIDAD

SOCIAL

DESARROLLO SOCIAL

En esta finalidad se avanzará en la provisión de servicios a la población en materia de Protección Social, Educación, Salud, Vivienda y Servicios a la Comunidad, con lo que se apoyará fundamentalmente la consecución de las Metas Nacionales México Incluyente y México con Educación de Calidad.

El programa que desarrolló el Colegio de Estudios Científicos y Tecnológicos del Estado de México buscó cumplir los siguientes objetivos:

- Ampliar la cobertura de los servicios educativos, especialmente en los niveles medio superior y superior bajo criterios de flexibilidad y pertinencia.
- Fortalecer la vinculación entre la educación media superior y superior en sus diversas modalidades, con las necesidades sociales y del aparato productivo de la Entidad.

Colegio de Estudios Científicos y Tecnológicos del Estado de México								
EGRESOS POR PROGRAMA								
(Miles de Pesos)								
PROGRAMA	AUTORIZADO	PRESUPUESTO 2021			TOTAL AUTORIZADO	EJERCIDO	VARIACIÓN	
		ASIGNADO	ASIGNACIONES Y/O AMPLIACIONES	REDUCCIONES Y/O DISMINUCIONES			IMPORTE	%
Desarrollo de la Función Pública y Ética en el Servicio Público	4,957.0	4,957.0			4,957.0	4,639.4	317.6	6.4
Sistema Anticorrupción del Estado de México y Municipios	156.9	156.9			156.9	22.1	134.8	85.9
Educación Media Superior	1,054,429.0	1,120,233.2	243,120.1	161,948.3	1,201,405.0	1,097,163.3	104,241.7	8.7
Gestión de las Políticas Educativas	312.4	312.4			312.4	112.1	200.3	64.1
Modernización de la Educación	7,098.3	7,098.3	666.7	666.7	7,098.3	4,389.3	2,709.0	38.2
Previsiones para el Pago de Adeudos de Ejercicios Fiscales Anteriores			30,079.9		30,079.9	30,054.8	25.1	.1
TOTAL	1,066,953.6	1,132,757.8	273,866.7	162,615.0	1,244,009.5	1,136,381.0	107,628.5	8.7

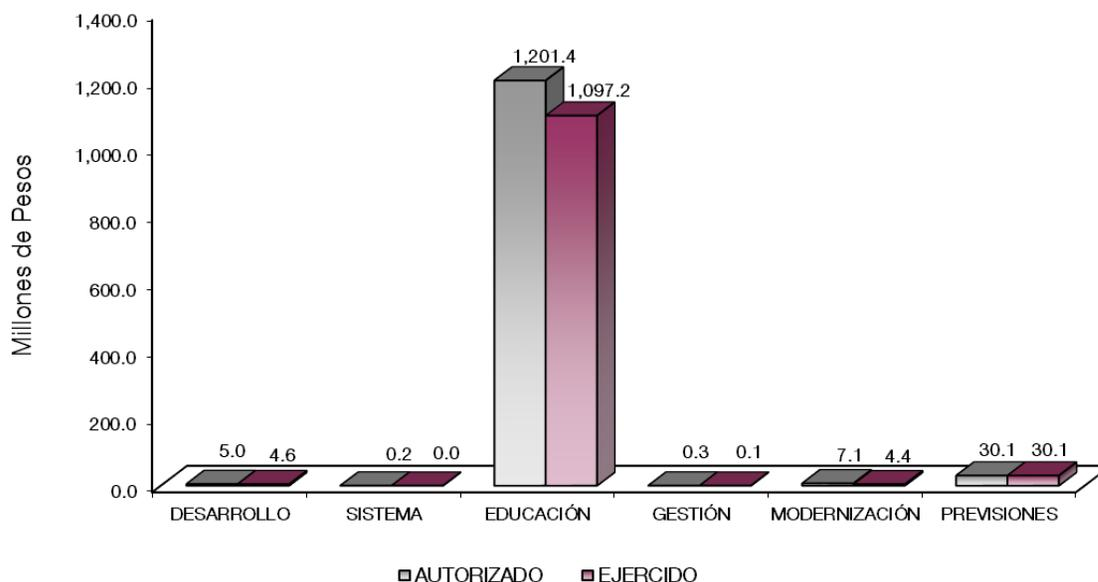

AVANCE OPERATIVO-PROGRAMÁTICO Y PRESUPUESTAL

La Educación Media Superior desempeña un papel relevante en el desarrollo de la entidad, como promotora de la participación creativa de las nuevas generaciones en la economía, el trabajo y la sociedad, en un marco de corresponsabilidad y compromiso social; por lo cual se busca crear condiciones para contar con una educación media superior de calidad, equitativa, suficiente y participativa, mediante la reforma de currículo y la introducción de diferentes elementos pedagógicos relacionados con la educación basada en el aprendizaje y una formación docente continua, diversa, flexible y congruente con los objetivos educativos.

Siendo los retos fundamentales la calidad en la educación y la docencia; la equidad en el acceso, cobertura educativa y un nuevo modelo educativo estatal con participación social, el Colegio adoptó la reforma curricular a fin de que responda a las necesidades de la entidad y de las nuevas exigencias del cambio tecnológico y la economía global y así contribuir a la solución de problemas regionales, desarrollando acciones que impulsen la actividad social, productiva y económica de la entidad.

Para el cumplimiento de las actividades educativas encomendadas, el Colegio de Estudios Científicos y Tecnológicos del Estado de México (CECyTEM) realizó las siguientes acciones:

GOBIERNO CAPAZ Y RESPONSABLE

GOBIERNO

COORDINACIÓN DE LA POLÍTICA DE GOBIERNO

01 03 04 01 DESARROLLO DE LA FUNCIÓN PÚBLICA Y ÉTICA EN EL SERVICIO PÚBLICO.

01 03 04 01 01 01 FISCALIZACIÓN, CONTROL Y EVALUACIÓN INTERNA DE LA GESTIÓN PÚBLICA.

Atender Acciones Derivadas de la Fiscalización Realizada por Entes Fiscalizadores Externos. En el ejercicio 2021 se proyectó realizar 4 acciones, de las cuales se llevaron a cabo 3, lo que representó un 75 por ciento de

cumplimiento. Cabe señalar que la meta anual presenta un cumplimiento parcial, derivado de que no se determinaron acciones de fiscalización por parte de Entes Fiscalizadores Externos.

Participación del Órgano Interno de Control en Reuniones que, por Mandato Legal o Disposición Administrativa, así lo Requiera. Con base al Programa de Trabajo del Órgano Interno de Control, se programó para el ejercicio 2021 participar en 133 reuniones de Órganos Colegiados del organismo logrando 131; lo que representó un 98.5 por ciento de cumplimiento, esto como resultado de la convocatoria realizada para participar en reuniones derivadas de procedimientos adquisitivos.

Participar en Testificaciones, con el Propósito de Asegurarse que los Actos Administrativos se Realicen Conforme a la Normatividad Vigente. De acuerdo al Programa de Trabajo del Órgano Interno de Control del Colegio, programó realizar durante el ejercicio 93 testificaciones, de las cuales se llevaron a cabo 96, lo que representó el 103.2 por ciento de cumplimiento con respecto a lo programado.

Realizar Acciones de Acompañamiento en la Atención de Auditorías Practicadas por los Entes Fiscalizadores Externos. En el ejercicio 2021 de acuerdo al Programa de Trabajo del Órgano Interno de Control del Colegio, se programó realizar 6 acciones alcanzando la misma cantidad; lo que representó un 100 por ciento de cumplimiento.

Realizar Actividades de Seguimiento en la Atención a Observaciones y Acciones de Mejora Determinadas con Motivo de los Actos de Fiscalización Realizados por la Dirección General u Órgano Interno de Control. De acuerdo al Programa de Trabajo del Órgano Interno de Control del Colegio, programó realizar durante el ejercicio 1 acción alcanzando la misma cantidad; lo que representó un 100 por ciento de cumplimiento.

Realizar Auditorías, con el Propósito de Verificar el Cumplimiento del Marco Normativo que Regula el Funcionamiento de las Dependencias y Organismos Auxiliares del Ejecutivo Estatal y los Ayuntamientos. En el ejercicio 2021 se proyectó realizar 2 auditorías ejecutándose las mismas; lo que representó el 100 por ciento de cumplimiento con respecto a lo programado. Las cuales se realizaron con el alcance que se consideró necesario para verificar el cumplimiento a disposiciones normativas en el ejercicio del presupuesto del Colegio (auditoría financiera), así como a las funciones, programas, objetivos, procedimientos y controles internos de las unidades administrativas que integran el Organismo (Auditoría Administrativa).

Realizar Evaluaciones para Determinar el Grado de Eficacia y Eficiencia en los Procesos, así como en el Desempeño Institucional de las Dependencias y Organismos Auxiliares del Ejecutivo Estatal. En 2021 se programó realizar una evaluación, misma que se desarrolló, lo que representó el 100 por ciento de cumplimiento.

Realizar Inspecciones a Rubros Específicos en las Dependencias, Organismos Auxiliares del Ejecutivo Estatal y en su caso Ayuntamientos, con el Propósito de Constatar el Cumplimiento del Marco Normativo que lo Regula. En el ejercicio 2021 se programó realizar 24 inspecciones, ejecutándose las mismas, lo que representó un 100 por ciento de cumplimiento.

01 03 04 02 SISTEMA ANTICORRUPCIÓN DEL ESTADO DE MÉXICO Y MUNICIPIOS

01 03 04 02 02 04 INVESTIGACIÓN DE FALTAS ADMINISTRATIVAS

Atender las Denuncias Presentadas por los Interesados. De acuerdo al programa de Trabajo el Órgano Interno de Control del CECyTEM, programó para el ejercicio 2021 atender 22 denuncias alcanzando la misma cifra; lo que representó un 100 por ciento de cumplimiento.

Recibir las Denuncias Derivadas de las Presuntas Faltas Administrativas, así como de las Sugerencias y Reconocimientos Presentados por los Interesados, Relacionadas con la Prestación del Servicio Público. Con base al Programa de Trabajo del Órgano Interno de Control, se programó para el ejercicio 2021 recibir 22 denuncias alcanzando la misma cifra; lo que representó 100 por ciento de cumplimiento.

SOCIAL

DESARROLLO SOCIAL

EDUCACIÓN

02 05 02 01 EDUCACIÓN MEDIA SUPERIOR

02 05 02 01 01 02 BACHILLERATO TECNOLÓGICO

Atender a Estudiantes de Educación Media Superior con Programas de Tutorías para Disminuir la Reprobación. La implementación del programa integral de tutorías en el Colegio tiene como objetivo el acompañamiento del estudiante durante su formación a fin de incrementar la permanencia y conclusión de estudios, se lleva a cabo en el esquema grupal e individual y está encaminado al desarrollo de las competencias genéricas; que son aquellas que se desarrollarán de manera transversal en todas las asignaturas del mapa curricular y permiten al estudiante comprender su mundo e influir en él, le brindan autonomía en el proceso de aprendizaje y favorecen el desarrollo de relaciones armónicas con quienes les rodean. Así como las competencias disciplinares refieren los mínimos necesarios de cada campo disciplinar para que los estudiantes se desarrollen en diferentes contextos y situaciones a lo largo de la vida. En tanto las competencias profesionales los preparan para desempeñarse en su vida laboral con mayores posibilidades de éxito.

Con el desarrollo de los programas tutoriales se pretende que el estudiante adquiera conocimientos, comprenda conceptos y sea capaz de aplicarlos.

En 2021 se proyectó atender a 37 mil 151 estudiantes beneficiando a 34 mil 750 lo que representó un 93.5 por ciento de cumplimiento, esto como resultado de diversas estrategias que se aplicaron para que el docente participara en el programa, permitiendo con ello, lograr la permanencia y conclusión de estudios de un número mayor de estudiantes.

Atender a los Estudiantes con Certificado de Secundaria para su Formación en Bachillerato Tecnológico. Uno de los compromisos del Gobierno Estatal y Federal, es impulsar la educación media superior y ampliar bajo criterios de equidad, la cobertura de los servicios educativos, atendiendo las características y prioridades regionales, en tal sentido, el Colegio brinda una oferta educativa en función de las nuevas exigencias del cambio tecnológico, aprovechando la capacidad instalada, fortaleciendo el acceso, permanencia y conclusión de los estudios en el sistema de enseñanza media superior; brindando una educación de calidad orientada al desarrollo de competencias mediante la aplicación de planes y programas de estudio que aseguren la relevancia y pertinencia del aprendizaje, la vigencia del conocimiento y la congruencia con el modelo pedagógico.

Para el inicio del ciclo escolar 2020-2021 el Colegio programó atender a 14 mil 397 estudiantes de nuevo ingreso en sus 60 planteles, de los cuales se matricularon a 14 mil 590, lo que representó 101.3 por ciento de cumplimiento.

Atender a los Estudiantes de Educación Media Superior para Contribuir a la Cobertura del tipo Educativo. La composición demográfica y el grado de escolaridad de la población exigen una reflexión profunda sobre las grandes orientaciones del desarrollo futuro de las instituciones de educación media superior.

Para el inicio del ciclo escolar 2020-2021 el Colegio programó atender una matrícula de 37 mil 151 estudiantes en sus 60 planteles, de los cuales se matriculó a 37 mil 353; lo que representó un 100.5 por ciento de cumplimiento.

Coadyuvar a que los Egresados de Bachillerato Tecnológico se Titulen para su Incorporación al Sector Productivo. Actualmente la titulación es uno de los indicadores más importantes del Colegio, permite identificar a todos aquellos estudiantes que logran obtener un título de técnico en la carrera que cursaron; este hecho

pone de manifiesto el interés de los egresados de incorporarse al sector productivo; a partir del año 2007, se han promovido las opciones de titulación disponibles, destacando la implementación de seminarios de titulación.

Se proyectó se titularán 8 mil 539 egresados, esto como resultado de las opciones de titulación ofertadas, logrando este cometido el mismo número, lo que representó un 100 por ciento de cumplimiento.

Disminuir el Número de Estudiantes que Abandonan la Educación Media Superior para Lograr su Permanencia. El indicador relaciona al número de alumnos que abandonan definitivamente sus estudios antes de finalizar el ciclo escolar. Del Ciclo Escolar 2019-2020 la cifra estimada de personas que se previó abandonar sus estudios fue de 3 mil 362 presentando esta situación 3 mil 251 lo que representó un 96.7 por ciento.

En tal sentido el Colegio continuará realizando diversas acciones que permitan disminuir este indicador, como son el programa de reforzamiento académico, tutorías, el otorgamiento de becas, asesorías grupales e individuales, orientación vocacional, entre otras.

Elevar el Nivel de Aprobación en los Estudiantes de Educación Media Superior para Coadyuvar a la Conclusión de Estudios. La aprobación se define como el total de estudiantes que han acreditado satisfactoriamente las evaluaciones establecidas en los planes y programas de estudio. Es decir, es el porcentaje de estudiantes promovidos al siguiente grado al final del ciclo escolar.

La información proporcionada por este indicador es un elemento importante que interviene al momento de analizar el rendimiento escolar, asimismo, permite evaluar la eficiencia del sistema educativo.

En el Ciclo Escolar 2020-2021 la cifra estimada de estudiantes que se previó aprobarán satisfactoriamente sus estudios, fue de 30 mil 454; logrando este cometido la misma cifra, lo que representó un 100 por ciento de cumplimiento, en tal sentido se continuará realizando diversas acciones que permitan incrementar este indicador, dentro de las que destacan el programa de reforzamiento académico, tutorías, el otorgamiento de becas, asesorías grupales e individuales, entre otras.

Llevar a Cabo un Seguimiento de Egresados con el Fin de Conocer su Inserción al Nivel Superior. Las competencias disciplinares básicas procuran expresar las capacidades que se considera que todos los estudiantes deben adquirir, independientemente del programa académico que cursen y la trayectoria académica o laboral que elijan al terminar sus estudios de bachillerato, además de ser congruentes con el perfil del egresado de la educación media superior, en tal sentido el Colegio previó que en 2021 de los egresados al menos 4 mil 660 se incorporaran al nivel superior, logrando este cometido la misma cifra, lo que representó un 100 por ciento de cumplimiento, esto como resultado del interés del egresado por incorporarse al nivel superior.

Llevar a Cabo un Seguimiento de Egresados con el Fin de Conocer su Inserción al Sector Productivo. El propósito fundamental del seguimiento de egresados en el Colegio es conocer la situación actual de sus egresados, la calidad de los programas de estudio, la actividad profesional que desempeñan y las necesidades que demanda el mercado de trabajo en su contexto social y laboral; para ello, es necesario realizar una evaluación de las actividades de los egresados con relación a los estudios, la actividad profesional, el campo de acción, las posibles desviaciones profesionales y sus causas, la ubicación en el mercado de trabajo y la formación académica posterior alcanzada.

El Colegio estimó que 3 mil 90 egresados se incorporaran al sector productivo, logrando este cometido la misma cifra lo que representó un 100 por ciento de cumplimiento.

Lograr que los Estudiantes de Educación Media Superior Concluyan sus Estudios para su Incorporación a la Educación Superior o al Sector Productivo. La eficiencia terminal, es el reflejo del trabajo académico-institucional generado en los planteles, a través del cual se recibe, forma y devuelve a la sociedad un número determinado de egresados, capaces de incorporarse al sector productivo en el área en la que fueron formados o continuar sus estudios en el nivel superior. La finalidad del Colegio es formar técnicos de alta competitividad y

calidad académica; para lograr este objetivo, se requiere del apoyo de docentes y directivos, quienes son los encargados de realizar diversas acciones para favorecer el aprendizaje escolar y facilitar la estancia de los estudiantes en la institución.

El Colegio estimó que para este ejercicio 10 mil 548 egresados, lograran este cometido alcanzando la misma cifra lo que representa un 100 por ciento de cumplimiento, en tal sentido, el Colegio continuará con la aplicación de diversos programas como el reforzamiento académico, tutorías, orientación vocacional y el otorgamiento de becas, a fin de lograr la permanencia y conclusión de estudios.

Realizar un Estudio de Pertinencia de las Carreras que se Ofertan en Educación Media Superior para su Alineación de Acuerdo a las Necesidades Regionales. En apego al objetivo del Plan de Desarrollo del Estado de México 2017-2023, que es el de alinear la oferta educativa con los tipos media superior y superior de acuerdo a las características económicas y regionales de la entidad; se establece la meta de elaborar estudios de pertinencia de la oferta educativa de los Subsistemas de Educación Media Superior, con la finalidad de darle un enfoque adecuado al currículo, y atender las necesidades del sector productivo, creando un escenario de empleabilidad para los estudiantes accesible, en tanto las competencias establecidas en el perfil de egreso son compatibles para atender las problemáticas del entorno y los requerimientos de la industria y el mercado de bienes y servicios. En tal sentido, el Colegio previó realizar 1 estudio de pertinencia alcanzando la misma cifra lo que representó el 100 por ciento de cumplimiento.

02 05 06 01 GESTIÓN DE LAS POLÍTICAS EDUCATIVAS

02 05 06 01 02 04 VINCULACIÓN CON EL SECTOR PRODUCTIVO

Celebrar Convenios para Vincular a los Estudiantes de Bachillerato Tecnológico con los Sectores Público, Privado y Social. Uno de los componentes más importantes de la educación media superior tecnológica es la vinculación que debe existir entre los planteles y el sector productivo, privado y social del entorno, a fin de lograr la asignación de espacios donde el estudiante puede obtener la experiencia necesaria para su formación profesional, de ahí que la vinculación deba ser permanente.

La vinculación se concreta en acciones conjuntas para realizar prácticas escolares por parte del alumnado, la elaboración de productos tecnológicos y la adaptación de tecnología, entre otras.

La extensión es un elemento importante ya que establece una relación armónica entre la adquisición de conocimientos y la formación personal del estudiante, lo cual le permitirá una vida sana y de adaptación a la sociedad en general.

En tal sentido, el Colegio previó la firma de 10 convenios, logrando la misma cantidad, lo que representó el 100 por ciento de lo programado.

Integrar Estudiantes al Programa de Educación Dual para Fortalecer su Formación. Este programa está dirigido a estudiantes de nivel medio superior técnico y superior, que cursen programas de educación científica y tecnológica dual en el Estado de México, a fin de que el estudiante aplique los conocimientos, adquiera habilidades y competencias en empresas.

Para este ejercicio, el Colegio previó incorporar a 863 estudiantes al Programa de Educación Dual, logrando la incorporación de 875 estudiantes, lo que representó un 101.4 por ciento de cumplimiento.

02 05 06 02 MODERNIZACIÓN DE LA EDUCACIÓN

02 05 06 02 01 01 FORTALECIMIENTO DE LA CALIDAD EDUCATIVA.

Actualizar al Personal Docente, Directivo y Administrativo de Educación Media Superior, para Brindar Educación de Calidad. Es conveniente que el docente posea los atributos elementales que le permitan tener un óptimo desempeño académico, de igual forma es pertinente que el personal directivo y administrativo continúe

con programas de actualización, por ello, el Colegio fomenta el desarrollo profesional de docentes, directivos y administrativos a través de una formación continua, diversa, flexible y congruente con los objetivos educativos.

Se estimó que durante el ejercicio, 1 mil 57 servidores públicos tomaran al menos un curso de capacitación, beneficiando a 1 mil 121, lo que representó el 106.1 por ciento de cumplimiento, esto como resultado del plan de capacitación en educación media superior.

Capacitar a los Docentes que Imparten el Idioma Inglés en el Componente Profesional para Fortalecer su Práctica Pedagógica. El conocimiento y el uso efectivo del idioma inglés, constituye una herramienta esencial para enfrentar nuevos retos y adquirir múltiples oportunidades. Por ello, el Colegio promovió capacitar a la población docente en el área del dominio lingüístico y en metodologías para la enseñanza del idioma inglés en pro del alumnado. En tal sentido, el Colegio en 2021 previó capacitar a 97 docentes, logrando este cometido la misma cifra lo que representó el 100 por ciento de cumplimiento con respecto a lo programado.

Certificar en Idiomas a los Estudiantes de Educación Media Superior para Lograr la Competitividad. La certificación es un procedimiento que permite a la autoridad, al estado, a la empresa, a la institución, etc., confirmar que uno cumple con el nivel de competencia que el organismo certificador estipula. En tal sentido, el Colegio promovió la certificación en el idioma inglés entre sus estudiantes egresados, para lo cual previó que durante el ejercicio, 500 estudiantes se certificaran logrando este cometido 533 lo que representó el 106.6 por ciento de cumplimiento con respecto a lo programado.

Fomentar una Cultura Emprendedora en los Estudiantes de Bachillerato Tecnológico para Impulsar el Autoempleo. Como parte del proceso enseñanza-aprendizaje el Colegio forma a los estudiantes en competencias para una proyección de vida emprendedora, a fin de que la población juvenil conozca las herramientas que le permitan escribir su propia historia de éxito.

Para este ejercicio el Colegio proyectó que 5 mil estudiantes participaran en conferencias sobre el fomento de la cultura emprendedora logrando este cometido la misma cifra, lo que representó un 100 por ciento de cumplimiento.

Realizar Acciones Estratégicas para Mejorar el Nivel de Logro de Aprendizaje de los Estudiantes de Educación Media Superior en las Áreas de Lenguaje y Comunicación y Matemáticas. Uno de los grandes propósitos de la política educativa es garantizar que todos los estudiantes, independientemente de su procedencia y del contexto socioeconómico y cultural en el que viven, reciban en la escuela una educación de alta calidad que contribuya al desarrollo de las competencias necesarias para vivir, convivir, ser productivos en todos los ámbitos y seguir aprendiendo a lo largo de la vida, que no se limiten a acumular conocimientos, sino que aprendan lo que es pertinente para su vida y puedan aplicarlo para solucionar problemas nuevos en situaciones cotidianas.

El Colegio programó para este ejercicio el desarrollo de 7 acciones, dando cumplimiento con las mismas, lo que representó el 100 por ciento de cumplimiento.

Realizar Acciones para Promover una Cultura de Sustentabilidad y Cuidado del Medio Ambiente en los Estudiantes de Educación Media Superior. En general, se reconoce que la educación en sus distintos niveles, ocasiona un impacto en las ciudades, especialmente en lo relacionado con la preparación y capacitación de la fuerza de trabajo, que son aspectos que impulsan la competitividad y el desarrollo; es el caso del nivel medio superior, que tiene a su cargo la preparación y formación de una parte importante de la futura población económicamente activa de la sociedad. Aunado a esto, se espera que los jóvenes que asisten a este nivel educativo sean más conscientes de las problemáticas de su entorno, entre ellas, la ambiental; es decir, que comprendan que esta problemática es global, así como la necesidad de vivir en armonía con el medio ambiente de una manera sostenible, respetando el entorno en el que habitan. El nivel de cultura ambiental de los estudiantes de bachillerato es un indicador del grado de avance que se ha logrado en materia de educación ambiental. El Colegio proyectó el desarrollo de 4 acciones en pro del medio ambiente, dando cumplimiento con las mismas, lo que representó el 100 por ciento con respecto a lo programado.

02 05 06 02 01 04 TECNOLOGÍA APLICADA A LA EDUCACIÓN.

Capacitar a Docentes en el Uso de las TIC's para la Mejora de su Práctica Pedagógica. Los profesores iniciaron con la formación y capacitación en el uso de las TIC's (Tecnologías de la Información y la Comunicación), con la intención de mejorar su práctica docente y que ésta impacte en el proceso de enseñanza-aprendizaje.

De lo anterior, se desprende la necesidad de que quienes imparten la enseñanza sean profesionales que estén al día en las más recientes innovaciones en su campo pedagógico-didáctico, disciplinar, de innovación de aprendizajes y el uso de tecnologías en educación. Para este ejercicio, se programó que 49 docentes se capacitaran en el uso de las TIC's, logrando este cometido la misma cifra, lo que representó el 100 por ciento de cumplimiento.

Lograr la Certificación de Estudiantes de Educación Media Superior en el Uso de las TIC's para Dotarlos de Herramientas que Favorezcan su Formación. La certificación de estudiantes en el uso de las TIC's les proporciona un valor añadido a su título o grado académico y por otra parte, es una posibilidad para que los alumnos acrediten una competencia, que de forma habitual el mercado exige para acceder a un primer puesto de trabajo. El Colegio promovió entre sus estudiantes próximos a egresar la certificación, para lo cual se programó obtención de 4 mil documentos como parte de la certificación de estudiantes, de los cuales se certificaron 4 mil 125, lo que representó el 103.1 por ciento de cumplimiento.

Lograr la Certificación de Docentes en Educación Media Superior en el Uso de las TIC's para Contar con Personal a la Vanguardia. El objetivo de la certificación es proporcionar a los docentes de educación media superior los elementos teóricos, técnicos y metodológicos para desarrollar habilidades digitales que permitan el uso adecuado de los recursos tecnológicos en el aula, logrando en los estudiantes aprendizajes significativos. Para este ejercicio, se programó la obtención de 60 documentos como parte de la certificación de docentes, logrando la misma cifra lo que representó el 100 por ciento de cumplimiento.

02 05 06 02 01 05 CONVIVENCIA ESCOLAR SIN VIOLENCIA.

Realizar Acciones para la Prevención de la Violencia Escolar y la no Discriminación en Educación Media Superior. La agresividad en el ser humano como en otras especies, es una reacción innata que surge ante determinados estímulos del medio ambiente, con el único afán de supervivencia. En cambio, la violencia, surge como una conducta que busca causar daño, una intención destructiva dirigida hacia algo o alguien.

Dentro de la clasificación de la violencia existe la llamada violencia escolar, de la cual se desprenden una serie de conductas específicas a la que ha denominado Bullying (acoso escolar).

A fin de disminuir la violencia escolar, el Colegio colaboró de forma interdisciplinaria en la implementación de acciones a corto y mediano plazo que coadyuven en la prevención de conductas de abuso entre la comunidad escolar, para incidir positivamente en la calidad educativa de los planteles dependientes del Organismo. En tal sentido, se implementaron algunas acciones, dentro de las que destacaron la impartición de pláticas con temas relacionados a la prevención de la violencia escolar.

El Colegio previó realizar 4 acciones, logrando la misma cifra, lo que representó el 100 por ciento de cumplimiento.

Realizar Acciones que Fortalezcan el Espíritu Cívico, Ético y de Pertenencia en los Estudiantes de Educación Media Superior. La escuela debe cumplir un rol fundamental en la transformación de las actitudes y prácticas democráticas y en la aprehensión de nuevos valores a partir de los cuales las personas puedan contribuir, desde la niñez, a la construcción y fortalecimiento de la democracia como forma de vida y como sistema político. En este sentido, la educación en valores ciudadanos, es un tema transversal, adquiere fundamental importancia para posibilitar que los educandos se constituyan en los principales divulgadores de valores y agentes de transformación, actuando en el ámbito comunal.

Por otro lado, el sentido de pertenencia se construye sobre la base de la identificación de la persona con el grupo, con el lugar y con la colectividad formal, cuyos valores y objetivos son conocidos y compartidos por el grupo. Es por esto que el sentido de pertenencia es fundamental para que se desarrollen procesos de cooperación social, para que las sociedades puedan resistir las tendencias a la fragmentación y para afianzar la inclusión y cohesión social.

El Colegio prevé realizar 2 acciones, logrando la misma cifra lo que representó el 100 por ciento de cumplimiento.

Colegio de Estudios Científicos y Tecnológicos del Estado de México													
Avance Operativo - Programático y Presupuestal													
Enero - Diciembre de 2021													
FIN	FUN	SF	PP	SP	Pr	DESCRIPCIÓN	M UNIDAD DE MEDIDA	E PROGRA- MADO	T ALCAN- ZADO	A S AVANCE % AUTORIZADO ANUAL	PRESUPUESTO 2021 EJERCIDO	%	
						GOBIERNO CAPAZ Y RESPONSABLE							
						GOBIERNO							
						COORDINACIÓN DE LA POLÍTICA DE GOBIERNO							
01	03	04	01			DESARROLLO DE LA FUNCIÓN PÚBLICA Y ÉTICA EN EL SERVICIO PÚBLICO.					4,957.0	4,639.4	93.6
01	03	04	01	01	01	FISCALIZACIÓN, CONTROL Y EVALUACIÓN INTERNA DE LA GESTIÓN PÚBLICA.					4,957.0	4,639.4	93.6
						Atender Acciones Derivadas de la Fiscalización Realizada por Entes Fiscalizadores Externos	Acción	4	3	75			
						Participación del Órgano Interno de Control en Reuniones que por Mandato Legal o Disposición Administrativa así lo Requiera	Sesión	133	131	98.5			
						Participar en Testificaciones, con el Propósito de Asegurarse que los Actos Administrativos se Realicen Conforme a la Normatividad Vigente	Testificación	93	96	103.2			
						Realizar Acciones de Acompañamiento en la Atención de Auditorías Practicadas por los Entes Fiscalizadores Externos	Acción	6	6	100			
						Realizar Actividades de Seguimiento en la Atención a Observaciones y Acciones de Mejora Determinadas con Motivo de los Actos de Fiscalización Realizados por la Dirección General u Órgano Interno de Control	Acción	1	1	100			
						Realizar Auditorías, con el Propósito de Verificar el Cumplimiento del Marco Normativo que Regula el Funcionamiento de las Dependencias y Organismos Auxiliares del Ejecutivo Estatal y los Ayuntamientos	Auditoría	2	2	100			
						Realizar Evaluaciones para Determinar el Grado de Eficacia y Eficiencia en los Procesos, así como en el Desempeño Institucional de las Dependencias y Organismos Auxiliares del Ejecutivo Estatal	Evaluación	1	1	100			
						Realizar Inspecciones a Rubros Específicos en las Dependencias, Organismos Auxiliares del Ejecutivo Estatal y en su caso Ayuntamientos, con el Propósito de Constatar el Cumplimiento del Marco Normativo que lo Regula	Inspección	24	24	100			
01	03	04	02			SISTEMA ANTICORRUPCIÓN DEL ESTADO DE MÉXICO Y MUNICIPIOS					156.9	22.1	14.1
01	03	04	02	02	04	INVESTIGACIÓN DE FALTAS ADMINISTRATIVAS					156.9	22.1	14.1
						Atender las Denuncias Presentadas por los Interesados	Denuncia	22	22	100			
						Recibir las Denuncias Derivadas de las Presuntas Faltas Administrativas, así como de las Sugerencias y Reconocimientos Presentados por los Interesados, Relacionadas con la Prestación del Servicio Público.	Denuncia	22	22	100			
						SOCIAL							
						DESARROLLO SOCIAL							
						EDUCACIÓN							
02	05	02	01			EDUCACIÓN MEDIO SUPERIOR					1,201,405.0	1,097,163.3	91.3
02	05	02	01	01	02	BACHILLERATO TECNOLÓGICO					1,201,405.0	1,097,163.3	91.3
						Atender a Estudiantes de Educación Media Superior con Programas de Tutorías para Disminuir la Reprobación	Estudiante	37,151	34,750	93.5			

CUENTA PÚBLICA DEL GOBIERNO, ORGANISMOS AUXILIARES Y AUTÓNOMOS DEL ESTADO DE MÉXICO 2021

FIN	FUN	SF	PP	SP	Pr	DESCRIPCIÓN	M UNIDAD DE MEDIDA	E T A S PROGRA- MADO	S ALCAN- ZADO	AVANCE %	PRESUPUESTO 2021		
											AUTORIZADO ANUAL	EJERCIDO	%
						Atender a los Estudiantes con Certificado de Secundaria para su Formación en Bachillerato Tecnológico	Estudiante	14,397	14,590	101.3			
						Atender a los Estudiantes de Educación Media Superior para Contribuir a la Cobertura del Tipo Educativo	Estudiante	37,151	37,353	100.5			
						Coadyuvar a que los Egresados de Bachillerato Tecnológico se Titulen para su Incorporación al Sector Productivo	Egresado	8,539	8,539	100			
						Disminuir el Número de Estudiantes que Abandonan la Educación Media Superior para Lograr su Permanencia	Persona	3,362	3,251	96.7			
						Elevar el Nivel de Aprobación en los Estudiantes de Educación Media Superior para Coadyuvar a la Conclusión de Estudios	Estudiante	30,454	30,454	100			
						Llevar a cabo un Seguimiento de Egresados con el Fin de Conocer su Inserción al Nivel Superior	Egresado	4,660	4,660	100			
						Llevar a Cabo un Seguimiento de Egresados con el Fin de Conocer su Inserción al Sector Productivo	Egresado	3,090	3,090	100			
						Lograr que los Estudiantes de Educación Media Superior Concluyan sus Estudios para su Incorporación a la Educación Superior o al Sector Productivo	Egresado	10,548	10,548	100			
						Realizar un Estudio de Pertinencia de las Carreras que se Ofertan en Educación Media Superior para su Alineación de Acuerdo a las Necesidades Regionales	Estudio	1	1	100			
02	05	06	01			GESTIÓN DE LAS POLÍTICAS EDUCATIVAS.					312.4	112.1	35.9
02	05	06	01	02	04	VINCULACIÓN CON EL SECTOR PRODUCTIVO.					312.4	112.1	35.9
						Celebrar Convenios para Vincular a los Estudiantes de Bachillerato Tecnológico con los Sectores Público, Privado y Social	Convenio	10	10	100			
						Integrar Estudiantes al Programa de Educación Dual para Fortalecer su Formación	Estudiante	863	875	101.4			
02	05	06	02			MODERNIZACIÓN DE LA EDUCACIÓN.					7,098.3	4,389.3	61.8
02	05	06	02	01	01	FORTEALECIMIENTO DE LA CALIDAD EDUCATIVA.					140.0	114.8	82.0
						Actualizar al personal docente, directivo y administrativo de educación media superior, para brindar educación de calidad.	Persona	1,057	1,121	106.1			
						Capacitar a los docentes que imparten el idioma inglés en el componente profesional para fortalecer su práctica pedagógica.	Docente	97	97	100			
						Certificar en idiomas a los estudiantes de educación media superior para lograr la competitividad.	Documento	500	533	106.6			
						Fomentar una cultura emprendedora en los estudiantes de bachillerato tecnológico para impulsar su visión empresarial.	Estudiante	5,000	5,000	100			
						Realizar acciones estratégicas para mejorar el nivel de logro de aprendizaje de los estudiantes de educación media superior en las áreas de lenguaje y comunicación y matemáticas.	Acción	7	7	100			
						Realizar acciones para promover una cultura de sustentabilidad y cuidado del medio ambiente en los estudiantes de educación media superior.	Acción	4	4	100			
02	05	06	02	01	04	TECNOLOGÍA APLICADA A LA EDUCACIÓN.					4,327.7	3,624.0	83.7
						Capacitar a docentes en el uso de las TIC'S, para la mejora de su práctica pedagógica.	Docente	49	49	100			
						Lograr la certificación de estudiantes de educación media superior en el uso de las TIC'S para dotarlos de herramientas que favorezcan su formación.	Documento	4,000	4,125	103.1			
						Lograr la certificación de docentes en educación media superior en el uso de las TIC'S para contar con personal a la vanguardia.	Documento	60	60	100			
02	05	06	02	01	05	CONVIVENCIA ESCOLAR SIN VIOLENCIA.					2,630.6	650.5	24.7
						Realizar acciones para la prevención de la violencia escolar y la no discriminación en educación media superior.	Acción	4	4	100			
						Realizar acciones que fortalezcan el espíritu cívico, ético y de pertenencia en los estudiantes de educación media superior.	Acción	2	2	100			

CECyTEM

FIN	FUN	SF	PP	SP	Pr	DESCRIPCIÓN	M	E	T	A	S	AVANCE	PRESUPUESTO 2021		
							UNIDAD DE	PROGRA-	ALCAN-			%	AUTORIZADO	EJERCIDO	%
							MEDIDA	MADO	ZADO				ANUAL		
						GOBIERNO CAPAZ Y REPOSABLE									
						OTRAS NO CLASIFICADOS EN FUNCIONES ANTERIORES									
						ADEUDOS DE EJERCICIOS FISCALES ANTERIORES									
04	04	01	01			PREVISIONES PARA EL PAGO DE ADEUDOS DE EJERCICIOS FISCALES ANTERIORES.							30,079.9	30,054.8	99.9
04	04	01	01	01	01	PASIVOS DERIVADOS DE EROGACIONES DEVENGADAS Y PENDIENTES DE EJERCICIOS ANTERIORES.							30,079.9	30,054.8	99.9
						Registrar el pago de adeudos de ejercicios fiscales anteriores.	Documento	1	1			100			
T O T A L													1,244,009.5	1,136,381.0	91.3
													=====	=====	

ANEXOS ESTABLECIDOS EN DIFERENTES ORDENAMIENTOS

Relación de Bienes Inmuebles que Componen el Patrimonio
Cuenta Pública 2021
(Miles de Pesos)

Ente Público: Colegio de Estudios Científicos y Tecnológicos del Estado de México

Código	Descripción de Bienes Inmuebles	* Valor en Libros
	Terrenos	309,688.4
	Edificios No Habitacionales	755,176.4
	Construcciones en Proceso	132,581.2
	TOTAL	1,197,446.0

Relación de Bienes Muebles que Componen el Patrimonio
Cuenta Pública 2021
(Miles de Pesos)

Ente Público: Colegio de Estudios Científicos y Tecnológicos del Estado de México

Código	Descripción de Bienes Muebles	Valor en Libros
	Mobiliario y Equipo de Administración	296,256.9
	Mobiliario y Equipo Educativo y Recreativo	20,167.6
	Equipo e Instrumental Médico y de Laboratorio	100,051.8
	Equipo de Transporte	17,243.7
	Equipo de Defensa y Seguridad	13.5
	Maquinaria, otros Equipos y Herramientas	45,243.1
	Colecciones, Obras de Arte y Objetos Valiosos	107.3
	TOTAL	479,083.9

Colegio de Estudios Científicos y Tecnológicos del Estado de México
Cuenta Pública 2021
Relación de Cuentas Bancarias Productivas Específicas

Fondo, Programa o Convenio	Datos de la Cuenta Bancaria	
	Institución Bancaria	Número de Cuentas *
SIIGEM	BBVA	762
Bécalos	BBVA	810
FAM 2014	BBVA	176
Proyectos Federales 2016	BBVA	813
Subsidio Federal 2017	BBVA	927
Subsidio Federal 2021	BBVA	857
Pagadora Nómina	Banorte	319
Fondo Compl P/Inc SNB	Banorte	230
Subsidio Estatal Pagadora 2021	Banorte	254
Programa de Infraestructura 2008	Banco Azteca	019
Programa de Infraestructura 2010	Banco Azteca	020
Programa de Infraestructura 2011	Banco Azteca	030
Programa de Infraestructura 2012	Banco Azteca	063
Programa a la Expansión Educativa 2013	Banco Azteca	074
Programa de Infraestructura Todos los Ejercicios	Banco Azteca	096
Ingresos SIIGEM	Banco Azteca	585
Subsidio Estatal 2020	Banco Azteca	394
FAM 2015	Scotiabank	246

FORMATOS PARA EL CUMPLIMIENTO DE LA LEY DE DISCIPLINA FINANCIERA DE LAS ENTIDADES FEDERATIVAS Y LOS MUNICIPIOS

CECyTEM

Colegio de Estudios Científicos y Tecnológicos del Estado de México					
Estado de Situación Financiera Detallado - LDF					
Al 31 de Diciembre de 2021 y 2020					
(CIFRAS EN MILES DE PESOS)					
Concepto	2021	2020	Concepto	2021	2020
ACTIVO			PASIVO		
Activo Circulante			Pasivo Circulante		
a. Efectivo y Equivalentes (a=a1+a2+a3+a4+a5+a6+a7)	7,220.3	55,260.0	a. Cuentas por Pagar a Corto Plazo (a=a1+a2+a3+a4+a5+a6+a7+a8+a9)	71,327.5	84,340.1
a1) Efectivo	0.0	0.0	a1) Servicios Personales por Pagar a Corto Plazo	0.0	0.0
a2) Bancos/Tesorería	7,220.3	55,260.0	a2) Proveedores por Pagar a Corto Plazo	1,997.0	25,211.3
a3) Bancos/Dependencias y Otros	0.0	0.0	a3) Contratistas por Obras Públicas por Pagar a Corto Plazo	0.0	0.0
a4) Inversiones Temporales (Hasta 3 meses)	0.0	0.0	a4) Participaciones y Aportaciones por Pagar a Corto Plazo	0.0	0.0
a5) Fondos con Afectación Específica	0.0	0.0	a5) Transferencias Otorgadas por Pagar a Corto Plazo	0.0	0.0
a6) Depósitos de Fondos de Terceros en Garantía y/o Administración	0.0	0.0	a6) Intereses, Comisiones y Otros Gastos de la Deuda Pública por Pagar a Corto Plazo	0.0	0.0
a7) Otros Efectivos y Equivalentes	0.0	0.0	a7) Retenciones y Contribuciones por Pagar a Corto Plazo	32,399.6	21,497.4
b. Derechos a Recibir Efectivo o Equivalentes (b=b1+b2+b3+b4+b5+b6+b7)	60,399.6	105,400.6	a8) Devoluciones de la Ley de Ingresos por Pagar a Corto Plazo	0.0	0.0
b1) Inversiones Financieras de Corto Plazo	60,318.8	105,335.6	a9) Otras Cuentas por Pagar a Corto Plazo	36,930.9	37,631.4
b2) Cuentas por Cobrar a Corto Plazo	0.0	0.0	b. Documentos por Pagar a Corto Plazo (b=b1+b2+b3)	0.0	0.0
b3) Deudores Diversos por Cobrar a Corto Plazo	80.8	65.0	b1) Documentos Comerciales por Pagar a Corto Plazo	0.0	0.0
b4) Ingresos por Recuperar a Corto Plazo	0.0	0.0	b2) Documentos con Contratistas por Obras Públicas por Pagar a Corto Plazo	0.0	0.0
b5) Deudores por Anticipos de la Tesorería a Corto Plazo	0.0	0.0	b3) Otros Documentos por Pagar a Corto Plazo	0.0	0.0
b6) Préstamos Otorgados a Corto Plazo	0.0	0.0	c. Porción a Corto Plazo de la Deuda Pública a Largo Plazo (c=c1+c2)	0.0	0.0
b7) Otros Derechos a Recibir Efectivo o Equivalentes a Corto Plazo	0.0	0.0	c1) Porción a Corto Plazo de la Deuda Pública	0.0	0.0
c. Derechos a Recibir Bienes o Servicios (c=c1+c2+c3+c4+c5)	87.4	328.1	c2) Porción a Corto Plazo de Arrendamiento Financiero	0.0	0.0
c1) Anticipo a Proveedores por Adquisición de Bienes y Prestación de Servicios a Corto Plazo	0.0	0.0	d. Títulos y Valores a Corto Plazo	0.0	0.0
c2) Anticipo a Proveedores por Adquisición de Bienes Inmuebles y Muebles a Corto Plazo	0.0	0.0	e. Pasivos Diferidos a Corto Plazo (e=e1+e2+e3)	0.0	0.0
c3) Anticipo a Proveedores por Adquisición de Bienes Intangibles a Corto Plazo	0.0	0.0	e1) Ingresos Cobrados por Adelantado a Corto Plazo	0.0	0.0
c4) Anticipo a Contratistas por Obras Públicas a Corto Plazo	87.4	328.1	e2) Intereses Cobrados por Adelantado a Corto Plazo	0.0	0.0
c5) Otros Derechos a Recibir Bienes o Servicios a Corto Plazo	0.0	0.0	e3) Otros Pasivos Diferidos a Corto Plazo	0.0	0.0
d. Inventarios (d=d1+d2+d3+d4+d5)	0.0	0.0	f. Fondos y Bienes de Terceros en Garantía y/o Administración a Corto Plazo (f=f1+f2+f3+f4+f5+f6)	0.0	0.0
d1) Inventario de Mercancías para Venta	0.0	0.0	f1) Fondos en Garantía a Corto Plazo	0.0	0.0
d2) Inventario de Mercancías Terminadas	0.0	0.0	f2) Fondos en Administración a Corto Plazo	0.0	0.0
d3) Inventario de Mercancías en Proceso de Elaboración	0.0	0.0	f3) Fondos Contingentes a Corto Plazo	0.0	0.0
d4) Inventario de Materias Primas, Materiales y Suministros para Producción	0.0	0.0	f4) Fondos de Fideicomisos, Mandatos y Contratos Análogos a Corto Plazo	0.0	0.0
d5) Bienes en Tránsito	0.0	0.0	f5) Otros Fondos de Terceros en Garantía y/o Administración a Corto Plazo	0.0	0.0
e. Almacenes	0.0	0.0	f6) Valores y Bienes en Garantía a Corto Plazo	0.0	0.0
f. Estimación por Pérdida o Deterioro de Activos Circulantes (f=f1+f2)	0.0	0.0	g. Provisiones a Corto Plazo (g=g1+g2+g3)	0.0	0.0
f1) Estimaciones para Cuentas Incobrables por Derechos a Recibir Efectivo o Equivalentes	0.0	0.0	g1) Provisión para Demandas y Juicios a Corto Plazo	0.0	0.0
f2) Estimación por Deterioro de Inventarios	0.0	0.0	g2) Provisión para Contingencias a Corto Plazo	0.0	0.0
g. Otros Activos Circulantes (g=g1+g2+g3+g4)	0.0	0.0	g3) Otras Provisiones a Corto Plazo	0.0	0.0
g1) Valores en Garantía	0.0	0.0	h. Otros Pasivos a Corto Plazo (h=h1+h2+h3)	0.0	0.0
g2) Bienes en Garantía (excluye depósitos de fondos)	0.0	0.0	h1) Ingresos por Clasificar	0.0	0.0
g3) Bienes Derivados de Embargos, Decomisos, Asaguramientos y Dación en Pago	0.0	0.0	h2) Recaudación por Participar	0.0	0.0
g4) Adquisición con Fondos de Terceros	0.0	0.0	h3) Otros Pasivos Circulantes	0.0	0.0
IA. Total de Activos Circulantes (IA = a + b + c + d + e + f + g)	67,707.3	160,988.7	IIA. Total de Pasivos Circulantes (IIA = a + b + c + d + e + f + g + h)	71,327.5	84,340.1
Activo No Circulante			Pasivo No Circulante		
a. Inversiones Financieras a Largo Plazo	0.0	0.0	a. Cuentas por Pagar a Largo Plazo	0.0	0.0
b. Derechos a Recibir Efectivo o Equivalentes a Largo Plazo	0.0	0.0	b. Documentos por Pagar a Largo Plazo	0.0	0.0
c. Bienes Inmuebles, Infraestructura y Construcciones en Proceso	1,197,446.0	1,197,863.9	c. Deuda Pública a Largo Plazo	0.0	0.0
d. Bienes Muebles	479,083.9	493,847.4	d. Pasivos Diferidos a Largo Plazo	0.0	0.0
e. Activos Intangibles	0.0	0.0	e. Fondos y Bienes de Terceros en Garantía y/o en Administración a Largo Plazo	0.0	0.0
f. Depreciación, Deterioro y Amortización Acumulada de Bienes	-800,651.9	-776,956.2	f. Provisiones a Largo Plazo	0.0	0.0
g. Activos Diferidos	12.0	12.0	IIIB. Total de Pasivos No Circulantes (IIIB = a + b + c + d + e + f)	0.0	0.0
h. Estimación por Pérdida o Deterioro de Activos no Circulantes	0.0	0.0	II. Total del Pasivo (II = IIA + IIIB)	71,327.5	84,340.1
i. Otros Activos no Circulantes	0.0	0.0	HACIENDA PÚBLICA/PATRIMONIO		
IB. Total de Activos No Circulantes (IB = a + b + c + d + e + f + g + h + i)	875,690.0	912,767.1	IIIA. Hacienda Pública/Patrimonio Contribuido (IIIA = a + b + c)	439,951.4	439,951.4
I. Total del Activo (I = IA + IB)	943,397.3	1,073,755.8	a. Aportaciones	439,951.4	439,951.4
			b. Donaciones de Capital	0.0	0.0
			c. Actualización de la Hacienda Pública/Patrimonio	0.0	0.0
			IIIB. Hacienda Pública/Patrimonio Generado (IIIB = a + b + c + d + e)	432,118.4	549,464.3
			a. Resultados del Ejercicio (Ahorro/ Desahorro)	-50,813.5	4,054.6
			b. Resultados de Ejercicios Anteriores	318,525.8	377,515.8
			c. Revalúos	164,406.1	167,893.9
			d. Reservas	0.0	0.0
			e. Rectificaciones de Resultados de Ejercicios Anteriores	0.0	0.0
			IIIC. Exceso o Insuficiencia en la Actualización de la Hacienda Pública/Patrimonio (IIIC=a+b)	0.0	0.0
			a. Resultado por Posición Monetaria		
			b. Resultado por Tenencia de Activos no Monetarios		
			III. Total Hacienda Pública/Patrimonio (III = IIIA + IIIB + IIIC)	872,069.8	989,415.7
			IV. Total del Pasivo y Hacienda Pública/Patrimonio (IV = II + III)	943,397.3	1,073,755.8

CUENTA PÚBLICA DEL GOBIERNO, ORGANISMOS AUXILIARES Y AUTÓNOMOS DEL ESTADO DE MÉXICO 2021

Colegio de Estudios Científicos y Tecnológicos del Estado de México Informe Analítico de la Deuda Pública y Otros Pasivos - LDF Al 31 de Diciembre de 2020 y 2021							
Denominación de la Deuda Pública y Otros Pasivos (c)	Saldo al 31 de Diciembre de 2020 (d)	Disposiciones del Período (e)	Amortizaciones del Período (f)	Revaluaciones, Reclasificaciones y Otros Ajustes (g)	Saldo Final del Período (h) h=d+e-f+g	Pago de Intereses del Período (i)	Pago de Comisiones y demás Costos Asociados Durante el Período (j)
1. Deuda Pública (1=A+B)	0.0	0.0	0.0	0.0	0.0	0.0	
A. Corto Plazo (A=a1+a2+a3)	0.0	0.0	0.0	0.0	0.0	0.0	
a1) Instituciones de Crédito							
a2) Títulos y Valores							
a3) Arrendamientos Financieros							
B. Largo Plazo (B=b1+b2+b3)	0.0	0.0	0.0	0.0	0.0	0.0	
b1) Instituciones de Crédito							
b2) Títulos y Valores							
b3) Arrendamientos Financieros							
2. Otros Pasivos	84,340.1				71,327.5		
3. Total de la Deuda Pública y Otros Pasivos (3=1+2)	84,340.1	0.0	0.0	0.0	71,327.5		
4. Deuda Contingente 1 (Informativo)	0.0	0.0	0.0	0.0	0.0	0.0	
A. Deuda Contingente 1							
B. Deuda Contingente 2							
C. Deuda Contingente XX							
5. Valor de Instrumentos Bono Cupón Cero 2 (Informativo)	0.0	0.0	0.0	0.0	0.0	0.0	
A. Instrumento Bono Cupón Cero 1							
B. Instrumento Bono Cupón Cero 2							
C. Instrumento Bono Cupón Cero XX							

1 Se refiere a cualquier Financiamiento sin fuente o garantía de pago definida, que sea asumida de manera solidaria o subsidiaria por las Entidades Federativas con sus Municipios, organismos descentralizados y empresas de participación estatal mayoritaria y fideicomisos, locales o municipales, y por los Municipios con sus respectivos organismos descentralizados y empresas de participación municipal mayoritaria.

2 Se refiere al valor del Bono Cupón Cero que respalda el pago de los créditos asociados al mismo (Activo).

Obligaciones a Corto Plazo (k)	Monto Contratado (l)	Plazo Pactado (m)	Tasa de Interés (n)	Comisiones y Costos Relacionados (o)	Tasa Efectiva (p)
6. Obligaciones a Corto Plazo (Informativo)					
A. Crédito 1					
B. Crédito 2					
C. Crédito XX					

CECyTEM

Colegio de Estudios Científicos y Tecnológicos del Estado de México Informe Analítico de Obligaciones Diferentes de Financiamientos Al 31 de Diciembre de 2021 (Miles de Pesos)										
Denominación de las Obligaciones Diferentes de Financiamiento (c)	Fecha del Contrato (d)	Fecha de Inicio de Operación del Proyecto (e)	Fecha de Vencimiento (f)	Monto de la Inversión Pactado (g)	Plazo Pactado (h)	Monto Promedio Mensual del Pago de la Contraprestación (i)	Monto Promedio Mensual del Pago de la Contraprestación Correspondiente al Pago de Inversión (j)	Monto Pagado de la Inversión al XX de XXXX de XXXX de 20XX (k)	Monto Pagado de la Inversión Actualizado al XX de XXXX de 20XX (l)	Saldo Pendiente por Pagar de la Inversión al XX de XXXX de 20XX (m = g - l)
A. Asociaciones Público Privadas (APP's) (A=a+b+c+d)				0.0		0.0	0.0			0.0
a) APP 1										0.0
b) APP 2										0.0
c) APP 3										0.0
d) APP XX										0.0
B. Otros Instrumentos (B=a+b+c+d)				0.0		0.0	0.0			0.0
a) Otro Instrumento 1										0.0
b) Otro Instrumento 2										0.0
c) Otro Instrumento 3										0.0
d) Otro Instrumento XX										0.0
C. Total de Obligaciones Diferentes de Financiamiento (C=A+B)				0.0		0.0	0.0			0.0

Colegio de Estudios Científicos y Tecnológicos del Estado de México
Balance Presupuestario
Del 1 de Enero al 31 de Diciembre de 2021
(Miles de Pesos)

Concepto	Estimado / Aprobado	Devengado	Recaudado / Pagado
A. Ingresos Totales (A = A1+A2+A3)	1,132,757.8	1,123,393.2	1,123,393.2
A1. Ingresos de Libre Disposición	1,132,757.8	1,089,994.3	1,089,994.3
A2. Transferencias Federales Etiquetadas	0.0	0.0	0.0
A3. Financiamiento Neto	0.0	33,398.9	33,398.9
B. Egresos Presupuestarios¹ (B = B1+B2)	1,132,757.8	1,136,381.0	1,134,587.3
B1. Gasto No Etiquetado (sin incluir Amortización de la Deuda Pública)	1,132,757.8	1,136,381.0	1,134,587.3
B2. Gasto Etiquetado (sin incluir Amortización de la Deuda Pública)	0.0	0.0	0.0
C. Remanentes del Ejercicio Anterior (C = C1 + C2)	0.0	65,804.2	65,804.2
C1. Remanentes de Ingresos de Libre Disposición Aplicados en el Período	0.0	65,804.2	65,804.2
C2. Remanentes de Transferencias Federales Etiquetadas Aplicados en el Período	0.0	0.0	0.0
I. Balance Presupuestario (I = A - B + C)	0.0	52,816.4	54,610.1
II. Balance Presupuestario sin Financiamiento Neto (II = I - A3)	0.0	19,417.5	21,211.2
III. Balance Presupuestario sin Financiamiento Neto y sin Remanentes del Ejercicio Anterior (III = II - C)	0.0	-46,386.7	-44,593.0

Concepto	Aprobado	Devengado	Pagado
E. Intereses, Comisiones y Gastos de la Deuda (E = E1+E2)	0.0	0.0	0.0
E1. Intereses, Comisiones y Gastos de la Deuda con Gasto No Etiquetado			
E2. Intereses, Comisiones y Gastos de la Deuda con Gasto Etiquetado			
IV. Balance Primario (IV = III + E)	0.0	-46,386.7	-44,593.0

Concepto	Estimado/ Aprobado	Devengado	Recaudado / Pagado
F. Financiamiento (F = F1 + F2)	0.0	0.0	0.0
F1. Financiamiento con Fuente de Pago de Ingresos de Libre Disposición			
F2. Financiamiento con Fuente de Pago de Transferencias Federales Etiquetadas			
G. Amortización de la Deuda (G = G1 + G2)	0.0	0.0	0.0
G1. Amortización de la Deuda Pública con Gasto No Etiquetado			
G2. Amortización de la Deuda Pública con Gasto Etiquetado			
A3. Financiamiento Neto (A3 = F - G)	0.0	0.0	0.0

Concepto	Estimado/ Aprobado	Devengado	Recaudado / Pagado
A1. Ingresos de Libre Disposición	1,132,757.8	1,089,994.3	1,089,994.3
A3.1 Financiamiento Neto con Fuente de Pago de Ingresos de Libre Disposición (A3.1 = F1 - G1)	0.0	33,398.9	33,398.9
F1. Financiamiento con Fuente de Pago de Ingresos de Libre Disposición		33,398.9	33,398.9
G1. Amortización de la Deuda Pública con Gasto No Etiquetado			
B1. Gasto No Etiquetado (sin incluir Amortización de la Deuda Pública)	1,132,757.8	1,136,381.0	1,134,587.3
C1. Remanentes de Ingresos de Libre Disposición Aplicados en el Período		65,804.2	65,804.2
V. Balance Presupuestario de Recursos Disponibles (V = A1 + A3.1 - B1 + C1)	0.0	52,816.4	54,610.1
VI. Balance Presupuestario de Recursos Disponibles sin Financiamiento Neto (VI = V - A3.1)	0.0	19,417.5	21,211.2

Concepto	Estimado/ Aprobado	Devengado	Recaudado / Pagado
A2. Transferencias Federales Etiquetadas			
A3.2 Financiamiento Neto con Fuente de Pago de Transferencias Federales Etiquetadas (A3.2 = F2 - G2)	0.0	0.0	0.0
F2. Financiamiento con Fuente de Pago de Transferencias Federales Etiquetadas			
G2. Amortización de la Deuda Pública con Gasto Etiquetado			
B2. Gasto Etiquetado (sin incluir Amortización de la Deuda Pública)	0.0	0.0	0.0
C2. Remanentes de Transferencias Federales Etiquetadas Aplicados en el Período			
VII. Balance Presupuestario de Recursos Etiquetados (VII = A2 + A3.2 - B2 + C2)	0.0	0.0	0.0
VIII. Balance Presupuestario de Recursos Etiquetados sin Financiamiento Neto (VIII = VII - A3.2)	0.0	0.0	0.0

CECyTEM

Colegio de Estudios Científicos y Tecnológicos del Estado de México						
Estado Analítico de Ingresos Detallado - LDF						
Del 1 de Enero al 31 de Diciembre de 2021						
(Miles de Pesos)						
Concepto	Ingreso					Diferencia
	Estimado	Ampliaciones/ (Reducciones)	Modificado	Devengado	Recaudado	
Ingresos de Libre Disposición						
A. Impuestos						
B. Cuotas y Aportaciones de Seguridad Social						
C. Contribuciones de Mejoras						
D. Derechos						
E. Productos				4,650.7	4,650.7	-4,650.7
F. Aprovechamientos						
G. Ingresos por Ventas de Bienes y Servicios	144,085.7	-66,580.4	77,505.3	68,417.1	68,417.1	9,088.2
H. Participaciones (H=h1+h2+h3+h4+h5+h6+h7+h8+h9+h10+h11)						
h1) Fondo General de Participaciones						
h2) Fondo de Fomento Municipal						
h3) Fondo de Fiscalización y Recaudación						
h4) Fondo de Compensación						
h5) Fondo de Extracción de Hidrocarburos						
h6) Impuesto Especial Sobre Producción y Servicios						
h7) 0.136% de la Recaudación Federal Participable						
h8) 3.17% Sobre Extracción de Petróleo						
h9) Gasolinas y Diésel						
h10) Fondo del Impuesto Sobre la Renta						
h11) Fondo de Estabilización de los Ingresos de las Entidades Federativas						
I. Incentivos Derivados de la Colaboración Fiscal (I=i1+i2+i3+i4+i5)						
i1) Tenencia o Uso de Vehículos						
i2) Fondo de Compensación ISAN						
i3) Impuesto Sobre Automóviles Nuevos						
i4) Fondo de Compensación de Repecos-Intermedios						
i5) Otros Incentivos Económicos						
J. Transferencias	988,672.1	147,752.2	1,136,424.3	1,082,730.7	1,082,730.7	53,693.6
K. Convenios						
k1) Otros Convenios y Subsidios						
L. Otros Ingresos de Libre Disposición (L=l1+l2)						
l1) Participaciones en Ingresos Locales						
l2) Otros Ingresos de Libre Disposición						
I. Total de Ingresos de Libre Disposición (I=A+B+C+D+E+F+G+H+I+J+K+L)	1,132,757.8	81,171.8	1,213,929.6	1,155,798.5	1,155,798.5	58,131.1
Ingresos Excedentes de Ingresos de Libre Disposición						
Transferencias Federales Etiquetadas						
A. Aportaciones (A=a1+a2+a3+a4+a5+a6+a7+a8)						
a1) Fondo de Aportaciones para la Nómina Educativa y Gasto Operativo						
a2) Fondo de Aportaciones para los Servicios de Salud						
a3) Fondo de Aportaciones para la Infraestructura Social						
a4) Fondo de Aportaciones para el Fortalecimiento de los Municipios y de las Demarcaciones Territoriales del Distrito Federal						
a5) Fondo de Aportaciones Múltiples						
a6) Fondo de Aportaciones para la Educación Tecnológica y de Adultos						
a7) Fondo de Aportaciones para la Seguridad Pública de los Estados y del Distrito Federal						
a8) Fondo de Aportaciones para el Fortalecimiento de las Entidades Federativas						
B. Convenios (B=b1+b2+b3+b4)						
b1) Convenios de Protección Social en Salud						
b2) Convenios de Descentralización						
b3) Convenios de Reasignación						
b4) Otros Convenios y Subsidios						
C. Fondos Distintos de Aportaciones (C=c1+c2)						
c1) Fondo para Entidades Federativas y Municipios Productores de Hidrocarburos						
c2) Fondo Minero						
D. Transferencias, Subsidios y Subvenciones, y Pensiones y Jubilaciones						
E. Otras Transferencias Federales Etiquetadas						
II. Total de Transferencias Federales Etiquetadas (II = A + B + C + D + E)						
III. Ingresos Derivados de Financiamientos (III = A)		30,079.9	30,079.9	33,398.9	33,398.9	-3,319.0
A. Ingresos Derivados de Financiamientos		30,079.9	30,079.9	33,398.9	33,398.9	-3,319.0
IV. Total de Ingresos (IV = I + II + III)	1,132,757.8	111,251.7	1,244,009.5	1,189,197.4	1,189,197.4	54,812.1
Datos Informativos						
1. Ingresos Derivados de Financiamientos con Fuente de Pago de Ingresos de Libre Disposición						
2. Ingresos Derivados de Financiamientos con Fuente de Pago de Transferencias Federales Etiquetadas						
3. Ingresos Derivados de Financiamientos (B = 1 + 2)						

CUENTA PÚBLICA DEL GOBIERNO, ORGANISMOS AUXILIARES Y AUTÓNOMOS DEL ESTADO DE MÉXICO 2021

Colegio de Estudios Científicos y Tecnológicos del Estado de México Estado Analítico del Ejercicio del Presupuesto de Egresos Detallado Clasificación por Objeto del Gasto (Capítulo y Concepto) Del 1 de Enero al 31 de Diciembre de 2021 (Miles de Pesos)						
Concepto	Egresos					Subejercicio
	Aprobado	Ampliaciones/ (Reducciones)	Modificado	Devengado	Pagado	
I. Gasto No Etiquetado (I=A+B+C+D+E+F+G+H+I)	1,132,757.8	111,251.7	1,244,009.5	1,136,381.0	1,134,587.3	107,628.5
A. Servicios Personales (A=a1+a2+a3+a4+a5+a6+a7)	956,291.3	47,068.0	1,003,359.3	934,297.0	934,297.0	69,062.3
a1) Remuneraciones al Personal de Carácter Permanente	459,156.3	22,035.2	481,191.5	444,304.5	444,304.5	36,887.0
a2) Remuneraciones al Personal de Carácter Transitorio	7,357.9	-4,617.1	2,740.8	1,689.0	1,689.0	1,051.8
a3) Remuneraciones Adicionales y Especiales	288,471.2	6,149.9	294,621.1	282,651.8	282,651.8	11,969.3
a4) Seguridad Social	127,045.6	2,878.0	129,923.6	119,763.1	119,763.1	10,160.5
a5) Otras Prestaciones Sociales y Económicas	71,629.2	12,582.0	84,211.2	75,271.0	75,271.0	8,940.2
a6) Previsiones	0.0	0.0	0.0	0.0	0.0	0.0
a7) Pago de Estímulos a Servidores Públicos	2,631.1	8,040.0	10,671.1	10,617.6	10,617.6	53.5
B. Materiales y Suministros (B=b1+b2+b3+b4+b5+b6+b7+b8+b9)	34,513.6	3,913.1	38,426.7	32,679.5	32,679.5	5,747.2
b1) Materiales de Administración, Emisión de Documentos y Artículos Oficiales	17,240.5	-1,215.8	16,024.7	13,601.3	13,601.3	2,423.4
b2) Alimentos y Utensilios	0.0	1.8	1.8	1.8	1.8	0.0
b3) Materias Primas y Materiales de Producción y Comercialización	126.3	-34.0	92.3	46.3	46.3	46.0
b4) Materiales y Artículos de Construcción y de Reparación	6,975.5	2,111.9	9,087.4	8,311.0	8,311.0	776.4
b5) Productos Químicos, Farmacéuticos y de Laboratorio	835.8	1,910.1	2,745.9	2,417.7	2,417.7	328.2
b6) Combustibles, Lubricantes y Aditivos	4,709.5	-1,759.9	2,949.6	1,608.4	1,608.4	1,341.2
b7) Vestuario, Blancos, Prendas de Protección y Artículos Deportivos	2,179.9	775.9	2,955.8	2,795.8	2,795.8	160.0
b8) Materiales y Suministros Para Seguridad	0.0	0.0	0.0	0.0	0.0	0.0
b9) Herramientas, Refacciones y Accesorios Menores	2,446.1	2,123.1	4,569.2	3,897.2	3,897.2	672.0
C. Servicios Generales (C=c1+c2+c3+c4+c5+c6+c7+c8+c9)	120,959.5	30,190.7	151,150.2	130,624.4	128,830.7	20,525.8
c1) Servicios Básicos	19,975.7	-3,750.1	16,225.6	13,327.2	13,289.6	2,898.4
c2) Servicios de Arrendamiento	1,570.3	-540.0	1,030.3	148.3	148.3	882.0
c3) Servicios Profesionales, Científicos, Técnicos y Otros Servicios	48,215.2	7,781.2	55,996.4	48,542.8	48,351.4	7,453.6
c4) Servicios Financieros, Bancarios y Comerciales	7,797.4	364.4	8,161.8	7,447.0	7,447.0	714.8
c5) Servicios de Instalación, Reparación, Mantenimiento y Conservación	7,351.6	27,420.2	34,771.8	33,050.6	33,050.6	1,721.2
c6) Servicios de Comunicación Social y Publicidad	6.9	290.0	296.9	290.0	290.0	6.9
c7) Servicios de Traslado y Viáticos	5,582.5	-1,623.2	3,959.3	2,132.7	2,130.2	1,826.6
c8) Servicios Oficiales	1,143.8	-301.2	842.6	280.2	280.2	562.4
c9) Otros Servicios Generales	29,316.1	549.4	29,865.5	25,405.6	23,843.4	4,459.9
D. Transferencias, Asignaciones, Subsidios y Otras Ayudas (D=d1+d2+d3+d4+d5+d6+d7+d8+d9)	12,050.7	0.0	12,050.7	1,041.8	1,041.8	11,008.9
d1) Transferencias Internas y Asignaciones al Sector Público	0.0	0.0	0.0	0.0	0.0	0.0
d2) Transferencias al Resto del Sector Público	0.0	0.0	0.0	0.0	0.0	0.0
d3) Subsidios y Subvenciones	5,000.0	-247.8	4,752.2	0.0	0.0	4,752.2
d4) Ayudas Sociales	7,050.7	247.8	7,298.5	1,041.8	1,041.8	6,256.7
d5) Pensiones y Jubilaciones	0.0	0.0	0.0	0.0	0.0	0.0
d6) Transferencias a Fideicomisos, Mandatos y Otros Análogos	0.0	0.0	0.0	0.0	0.0	0.0
d7) Transferencias a la Seguridad Social	0.0	0.0	0.0	0.0	0.0	0.0
d8) Donativos	0.0	0.0	0.0	0.0	0.0	0.0
d9) Transferencias al Exterior	0.0	0.0	0.0	0.0	0.0	0.0
E. Bienes Muebles, Inmuebles e Intangibles (E=e1+e2+e3+e4+e5+e6+e7+e8+e9)	8,942.7	0.0	8,942.7	7,683.5	7,683.5	1,259.2
e1) Mobiliario y Equipo de Administración	8,942.7	-1,910.1	7,032.6	5,773.3	5,773.3	1,259.3
e2) Mobiliario y Equipo Educativo y Recreativo	0.0	0.0	0.0	0.0	0.0	0.0
e3) Equipo e Instrumental Médico y de Laboratorio	0.0	48.4	48.4	48.4	48.4	0.0
e4) Vehículos y Equipo de Transporte	0.0	0.0	0.0	0.0	0.0	0.0
e5) Equipo de Defensa y Seguridad	0.0	0.0	0.0	0.0	0.0	0.0
e6) Maquinaria, Otros Equipos y Herramientas	0.0	26.8	26.8	26.8	26.8	0.0
e7) Activos Biológicos	0.0	0.0	0.0	0.0	0.0	0.0
e8) Bienes Inmuebles	0.0	0.0	0.0	0.0	0.0	0.0
e9) Activos Intangibles	0.0	1,834.9	1,834.9	1,835.0	1,835.0	-0.1
F. Inversión Pública (F=f1+f2+f3)	0.0	0.0	0.0	0.0	0.0	0.0
f1) Obra Pública en Bienes de Dominio Público	0.0	0.0	0.0	0.0	0.0	0.0
f2) Obra Pública en Bienes Propios	0.0	0.0	0.0	0.0	0.0	0.0
f3) Proyectos Productivos y Acciones de Fomento	0.0	0.0	0.0	0.0	0.0	0.0
G. Inversiones Financieras y Otras Provisiones (G=g1+g2+g3+g4+g5+g6+g7)	0.0	0.0	0.0	0.0	0.0	0.0
g1) Inversiones Para el Fomento de Actividades Productivas	0.0	0.0	0.0	0.0	0.0	0.0
g2) Acciones y Participaciones de Capital	0.0	0.0	0.0	0.0	0.0	0.0
g3) Compra de Títulos y Valores	0.0	0.0	0.0	0.0	0.0	0.0
g4) Concesión de Préstamos	0.0	0.0	0.0	0.0	0.0	0.0
g5) Inversiones en Fideicomisos, Mandatos y Otros Análogos	0.0	0.0	0.0	0.0	0.0	0.0
Fideicomiso de Desastres Naturales (Informativo)	0.0	0.0	0.0	0.0	0.0	0.0
g6) Otras Inversiones Financieras	0.0	0.0	0.0	0.0	0.0	0.0
g7) Provisiones para Contingencias y Otras Erogaciones Especiales	0.0	0.0	0.0	0.0	0.0	0.0
H. Participaciones y Aportaciones (H=h1+h2+h3)	0.0	0.0	0.0	0.0	0.0	0.0
h1) Participaciones	0.0	0.0	0.0	0.0	0.0	0.0
h2) Aportaciones	0.0	0.0	0.0	0.0	0.0	0.0
h3) Convenios	0.0	0.0	0.0	0.0	0.0	0.0
I. Deuda Pública (I=i1+i2+i3+i4+i5+i6+i7)	0.0	30,079.9	30,079.9	30,054.8	30,054.8	25.1
i1) Amortización de la Deuda Pública	0.0	0.0	0.0	0.0	0.0	0.0
i2) Intereses de la Deuda Pública	0.0	0.0	0.0	0.0	0.0	0.0
i3) Comisiones de la Deuda Pública	0.0	0.0	0.0	0.0	0.0	0.0
i4) Gastos de la Deuda Pública	0.0	0.0	0.0	0.0	0.0	0.0
i5) Costo por Coberturas	0.0	0.0	0.0	0.0	0.0	0.0
i6) Apoyos Financieros	0.0	0.0	0.0	0.0	0.0	0.0
i7) Adeudos de Ejercicios Fiscales Anteriores (ADEFAS)	0.0	30,079.9	30,079.9	30,054.8	30,054.8	25.1

CECyTEM

Concepto	Egresos					Subejercicio
	Aprobado	Ampliaciones/ (Reducciones)	Modificado	Devengado	Pagado	
II. Gasto Etiquetado (II=A+B+C+D+E+F+G+H+I)	0.0	0.0	0.0	0.0	0.0	0.0
A. Servicios Personales (A=a1+a2+a3+a4+a5+a6+a7)	0.0	0.0	0.0	0.0	0.0	0.0
a1) Remuneraciones al Personal de Carácter Permanente			0.0			0.0
a2) Remuneraciones al Personal de Carácter Transitorio			0.0			0.0
a3) Remuneraciones Adicionales y Especiales			0.0			0.0
a4) Seguridad Social			0.0			0.0
a5) Otras Prestaciones Sociales y Económicas			0.0			0.0
a6) Previsiones			0.0			0.0
a7) Pago de Estímulos a Servidores Públicos			0.0			0.0
B. Materiales y Suministros (B=b1+b2+b3+b4+b5+b6+b7+b8+b9)	0.0	0.0	0.0	0.0	0.0	0.0
b1) Materiales de Administración, Emisión de Documentos y Artículos Oficiales			0.0			0.0
b2) Alimentos y Utensilios			0.0			0.0
b3) Materias Primas y Materiales de Producción y Comercialización			0.0			0.0
b4) Materiales y Artículos de Construcción y de Reparación			0.0			0.0
b5) Productos Químicos, Farmacéuticos y de Laboratorio			0.0			0.0
b6) Combustibles, Lubricantes y Aditivos			0.0			0.0
b7) Vestuario, Blancos, Prendas de Protección y Artículos Deportivos			0.0			0.0
b8) Materiales y Suministros Para Seguridad			0.0			0.0
b9) Herramientas, Refacciones y Accesorios Menores			0.0			0.0
C. Servicios Generales (C=c1+c2+c3+c4+c5+c6+c7+c8+c9)	0.0	0.0	0.0	0.0	0.0	0.0
c1) Servicios Básicos			0.0			0.0
c2) Servicios de Arrendamiento			0.0			0.0
c3) Servicios Profesionales, Científicos, Técnicos y Otros Servicios			0.0			0.0
c4) Servicios Financieros, Bancarios y Comerciales			0.0			0.0
c5) Servicios de Instalación, Reparación, Mantenimiento y Conservación			0.0			0.0
c6) Servicios de Comunicación Social y Publicidad			0.0			0.0
c7) Servicios de Traslado y Viáticos			0.0			0.0
c8) Servicios Oficiales			0.0			0.0
c9) Otros Servicios Generales			0.0			0.0
D. Transferencias, Asignaciones, Subsidios y Otras Ayudas (D=d1+d2+d3+d4+d5+d6+d7+d8+d9)	0.0	0.0	0.0	0.0	0.0	0.0
d1) Transferencias Internas y Asignaciones al Sector Público			0.0			0.0
d2) Transferencias al Resto del Sector Público			0.0			0.0
d3) Subsidios y Subvenciones			0.0			0.0
d4) Ayudas Sociales			0.0			0.0
d5) Pensiones y Jubilaciones			0.0			0.0
d6) Transferencias a Fideicomisos, Mandatos y Otros Análogos			0.0			0.0
d7) Transferencias a la Seguridad Social			0.0			0.0
d8) Donativos			0.0			0.0
d9) Transferencias al Exterior			0.0			0.0
E. Bienes Muebles, Inmuebles e Intangibles (E=e1+e2+e3+e4+e5+e6+e7+e8+e9)	0.0	0.0	0.0	0.0	0.0	0.0
e1) Mobiliario y Equipo de Administración			0.0			0.0
e2) Mobiliario y Equipo Educativo y Recreativo			0.0			0.0
e3) Equipo e Instrumental Médico y de Laboratorio			0.0			0.0
e4) Vehículos y Equipo de Transporte			0.0			0.0
e5) Equipo de Defensa y Seguridad			0.0			0.0
e6) Maquinaria, Otros Equipos y Herramientas			0.0			0.0
e7) Activos Biológicos			0.0			0.0
e8) Bienes Inmuebles			0.0			0.0
e9) Activos Intangibles			0.0			0.0
F. Inversión Pública (F=f1+f2+f3)	0.0	0.0	0.0	0.0	0.0	0.0
f1) Obra Pública en Bienes de Dominio Público			0.0			0.0
f2) Obra Pública en Bienes Propios			0.0			0.0
f3) Proyectos Productivos y Acciones de Fomento			0.0			0.0
G. Inversiones Financieras y Otras Provisiones (G=g1+g2+g3+g4+g5+g6+g7)	0.0	0.0	0.0	0.0	0.0	0.0
g1) Inversiones Para el Fomento de Actividades Productivas			0.0			0.0
g2) Acciones y Participaciones de Capital			0.0			0.0
g3) Compra de Títulos y Valores			0.0			0.0
g4) Concesión de Préstamos			0.0			0.0
g5) Inversiones en Fideicomisos, Mandatos y Otros Análogos			0.0			0.0
Fideicomiso de Desastres Naturales (Informativo)			0.0			0.0
g6) Otras Inversiones Financieras			0.0			0.0
g7) Provisiones para Contingencias y Otras Erogaciones Especiales			0.0			0.0
H. Participaciones y Aportaciones (H=h1+h2+h3)	0.0	0.0	0.0	0.0	0.0	0.0
h1) Participaciones			0.0			0.0
h2) Aportaciones			0.0			0.0
h3) Convenios			0.0			0.0
I. Deuda Pública (I=i1+i2+i3+i4+i5+i6+i7)	0.0	0.0	0.0	0.0	0.0	0.0
i1) Amortización de la Deuda Pública			0.0			0.0
i2) Intereses de la Deuda Pública			0.0			0.0
i3) Comisiones de la Deuda Pública			0.0			0.0
i4) Gastos de la Deuda Pública			0.0			0.0
i5) Costo por Coberturas			0.0			0.0
i6) Apoyos Financieros			0.0			0.0
i7) Adeudos de Ejercicios Fiscales Anteriores (ADEFAS)			0.0			0.0
III. Total de Egresos (III = I + II)	1,132,757.8	111,251.7	1,244,009.5	1,136,381.0	1,134,587.3	107,628.5

Colegio de Estudios Científicos y Tecnológicos del Estado de México Estado Analítico del Ejercicio del Presupuesto de Egresos Detallado Clasificación Administrativa Del 1 de Enero al 31 de Diciembre de 2021 (Miles de Pesos)						
Concepto (c)	Egresos					Subejercicio
	Aprobado	Ampliaciones/ (Reducciones)	Modificado	Devengado	Pagado	
I. Gasto No Etiquetado (I=A+B+C+D+E+F+G+H)	1,132,757.8	111,251.7	1,244,009.5	1,136,381.0	1,134,587.3	107,628.5
210C04 Colegio de Estudios Científicos y Tecnológicos del Estado de México	1,132,757.8	111,251.7	1,244,009.5	1,136,381.0	1,134,587.3	107,628.5
II. Gasto Etiquetado (II=A+B+C+D+E+F+G+H)	0.0	0.0	0.0	0.0	0.0	0.0
III. Total de Egresos (III = I + II)	1,132,757.8	111,251.7	1,244,009.5	1,136,381.0	1,134,587.3	107,628.5

Colegio de Estudios Científicos y Tecnológicos del Estado de México						
Estado Analítico del Ejercicio del Presupuesto de Egresos Detallado						
Clasificación Funcional (Finalidad y Función)						
Del 1 de Enero al 31 de Diciembre de 2021						
(Miles de Pesos)						
Concepto (c)	Egresos					Subejercicio (e)
	Aprobado (d)	Ampliaciones/ (Reducciones)	Modificado	Devengado	Pagado	
I. Gasto No Etiquetado (I=A+B+C+D)	1,132,757.8	111,251.7	1,244,009.5	1,136,381.0	1,134,587.3	107,628.5
A. Gobierno (A=a1+a2+a3+a4+a5+a6+a7+a8)	5,113.9		5,113.9	4,661.5	4,661.5	452.4
a1) Legislación						
a2) Justicia						
a3) Coordinación de la Política de Gobierno	5,113.9		5,113.9	4,661.5	4,661.5	452.4
a4) Relaciones Exteriores						
a5) Asuntos Financieros y Hacendarios						
a6) Seguridad Nacional						
a7) Asuntos de Orden Público y de Seguridad Interior						
a8) Otros Servicios Generales						
B. Desarrollo Social (B=b1+b2+b3+b4+b5+b6+b7)	1,127,643.9	81,171.8	1,208,815.7	1,101,664.7	1,099,871.0	107,151.0
b1) Protección Ambiental						
b2) Vivienda y Servicios a la Comunidad						
b3) Salud						
b4) Recreación, Cultura y Otras Manifestaciones Sociales						
b5) Educación	1,127,643.9	81,171.8	1,208,815.7	1,101,664.7	1,099,871.0	107,151.0
b6) Protección Social						
b7) Otros Asuntos Sociales						
C. Desarrollo Económico (C=c1+c2+c3+c4+c5+c6+c7+c8+c9)						
c1) Asuntos Económicos, Comerciales y Laborales en General						
c2) Agropecuaria, Silvicultura, Pesca y Caza						
c3) Combustibles y Energía						
c4) Minería, Manufacturas y Construcción						
c5) Transporte						
c6) Comunicaciones						
c7) Turismo						
c8) Ciencia, Tecnología e Innovación						
c9) Otras Industrias y Otros Asuntos Económicos						
D. Otras No Clasificadas en Funciones Anteriores (D=d1+d2+d3+d4)		30,079.9	30,079.9	30,054.8	30,054.8	25.1
d1) Transacciones de la Deuda Pública / Costo Financiero de la Deuda						
d2) Transferencias, Participaciones y Aportaciones Entre Diferentes Niveles y Ordenes de Gobierno						
d3) Saneamiento del Sistema Financiero						
d4) Adeudos de Ejercicios Fiscales Anteriores		30,079.9	30,079.9	30,054.8	30,054.8	25.1
II. Gasto Etiquetado (II=A+B+C+D)						
A. Gobierno (A=a1+a2+a3+a4+a5+a6+a7+a8)						
a1) Legislación						
a2) Justicia						
a3) Coordinación de la Política de Gobierno						
a4) Relaciones Exteriores						
a5) Asuntos Financieros y Hacendarios						
a6) Seguridad Nacional						
a7) Asuntos de Orden Público y de Seguridad Interior						
a8) Otros Servicios Generales						
B. Desarrollo Social (B=b1+b2+b3+b4+b5+b6+b7)						
b1) Protección Ambiental						
b2) Vivienda y Servicios a la Comunidad						
b3) Salud						
b4) Recreación, Cultura y Otras Manifestaciones Sociales						
b5) Educación						
b6) Protección Social						
b7) Otros Asuntos Sociales						
C. Desarrollo Económico (C=c1+c2+c3+c4+c5+c6+c7+c8+c9)						
c1) Asuntos Económicos, Comerciales y Laborales en General						
c2) Agropecuaria, Silvicultura, Pesca y Caza						
c3) Combustibles y Energía						
c4) Minería, Manufacturas y Construcción						
c5) Transporte						
c6) Comunicaciones						
c7) Turismo						
c8) Ciencia, Tecnología e Innovación						
c9) Otras Industrias y Otros Asuntos Económicos						
D. Otras No Clasificadas en Funciones Anteriores (D=d1+d2+d3+d4)						
d1) Transacciones de la Deuda Pública / Costo Financiero de la Deuda						
d2) Transferencias, Participaciones y Aportaciones Entre Diferentes Niveles y Ordenes de Gobierno						
d3) Saneamiento del Sistema Financiero						
d4) Adeudos de Ejercicios Fiscales Anteriores						
III. Total de Egresos (III = I + II)	1,132,757.8	111,251.7	1,244,009.5	1,136,381.0	1,134,587.3	107,628.5

Colegio de Estudios Científicos y Tecnológicos del Estado de México
Estado Analítico del Ejercicio del Presupuesto de Egresos Detallado
Clasificación de Servicios Personales por Categoría
Del 1 de Enero al 31 de Diciembre de 2021
(Miles de Pesos)

Concepto (c)	Egresos					Subejercicio
	Aprobado	Ampliaciones/ (Reducciones)	Modificado	Devengado	Pagado	
I. Gasto No Etiquetado (I=A+B+C+D+E+F)	956,291.3	47,068.0	1,003,359.3	934,297.0	934,297.0	69,062.3
A. Personal Administrativo y de Servicio Público	956,291.3	47,068.0	1,003,359.3	934,297.0	934,297.0	69,062.3
B. Magisterio			0.0			0.0
C. Servicios de Salud (C=c1+c2)	0.0	0.0	0.0	0.0	0.0	0.0
c1) Personal Administrativo			0.0			0.0
c2) Personal Médico, Paramédico y afín			0.0			0.0
D. Seguridad Pública			0.0			0.0
E. Gastos asociados a la implementación de nuevas leyes federales o reformas a las mismas (E = e1 + e2)	0.0	0.0	0.0	0.0	0.0	0.0
e1) Nombre del Programa o Ley 1			0.0			0.0
e2) Nombre del Programa o Ley 2			0.0			0.0
F. Sentencias laborales definitivas			0.0			0.0
II. Gasto Etiquetado (II=A+B+C+D+E+F)	0.0	0.0	0.0	0.0	0.0	0.0
A. Personal Administrativo y de Servicio Público			0.0			0.0
B. Magisterio			0.0			0.0
C. Servicios de Salud (C=c1+c2)	0.0	0.0	0.0	0.0	0.0	0.0
c1) Personal Administrativo			0.0			0.0
c2) Personal Médico, Paramédico y afín			0.0			0.0
D. Seguridad Pública			0.0			0.0
E. Gastos asociados a la implementación de nuevas leyes federales o reformas a las mismas (E = e1 + e2)	0.0	0.0	0.0	0.0	0.0	0.0
e1) Nombre del Programa o Ley 1			0.0			0.0
e2) Nombre del Programa o Ley 2			0.0			0.0
F. Sentencias laborales definitivas			0.0			0.0
III. Total del Gasto en Servicios Personales (III = I + II)	956,291.3	47,068.0	1,003,359.3	934,297.0	934,297.0	69,062.3

COLEGIO DE
BACHILLERES DEL
ESTADO DE MÉXICO
COBAEM

CONTENIDO		PÁGINA
I.	INFORMACIÓN CONTABLE	
	ESTADO DE SITUACIÓN FINANCIERA	5
	ESTADO DE ACTIVIDADES	6
	ESTADO DE VARIACIÓN EN LA HACIENDA PÚBLICA	7
	ESTADO DE CAMBIOS EN LA SITUACIÓN FINANCIERA	8
	ESTADO DE FLUJOS DE EFECTIVO	9
	ESTADO ANALÍTICO DEL ACTIVO	10
	ESTADO ANALÍTICO DE LA DEUDA Y OTROS PASIVOS	11
	INFORME SOBRE PASIVOS CONTINGENTES	12
	NOTAS A LOS ESTADOS FINANCIEROS	13
II.	INFORMACIÓN PRESUPUESTARIA	31
III.	INFORMACIÓN PROGRAMÁTICA	49
IV.	ANEXOS ESTABLECIDOS EN DIFERENTES ORDENAMIENTOS	61
V.	FORMATOS PARA EL CUMPLIMIENTO DE LA LEY DE DISCIPLINA FINANCIERA DE LAS ENTIDADES FEDERATIVAS Y LOS MUNICIPIOS	65

COBAEM

Colegio de Bachilleres del Estado de México
Estado de Situación Financiera
Al 31 de Diciembre de 2021 y 2020
(Miles de Pesos)

Concepto	Año		Concepto	Año	
	2021	2020		2021	2020
ACTIVO			PASIVO		
<i>Activo Circulante</i>			<i>Pasivo Circulante</i>		
Efectivo y Equivalentes	97,310.8	168,517.4	Cuentas por Pagar a Corto Plazo	106,398.2	155,565.8
Derechos a Recibir Efectivo o Equivalentes	145.3	176.8	Documentos por Pagar a Corto Plazo		
Derechos a Recibir Bienes o Servicios	6,203.8	7,359.9	Porción a Corto Plazo de la Deuda Pública a Largo Plazo		
Inventarios	5,716.6	179.9	Títulos y Valores a Corto Plazo		
Almacenes			Pasivos Diferidos a Corto Plazo		
Estimación por Pérdida o Deterioro de Activos Circulantes			Fondos y Bienes de Terceros en Garantía y/o Administración a Corto Plazo		
Otros Activos Circulantes			Provisiones a Corto Plazo		
			Otros Pasivos a Corto Plazo		
Total de Activos Circulantes	109,376.5	176,234.0	Total de Pasivos Circulantes	106,398.2	155,565.8
<i>Activo No Circulante</i>			<i>Pasivo No Circulante</i>		
Inversiones Financieras a Largo Plazo			Cuentas por Pagar a Largo Plazo		
Derechos a Recibir Efectivo o Equivalentes a Largo Plazo			Documentos por Pagar a Largo Plazo		
Bienes Inmuebles, Infraestructura y Construcciones en Proceso	610,262.3	611,755.1	Deuda Pública a Largo Plazo		
Bienes Muebles	240,908.4	238,665.9	Pasivos Diferidos a Largo Plazo		
Activos Intangibles			Fondos y Bienes de Terceros en Garantía y/o en Administración a Largo Plazo		
Depreciación, Deterioro y Amortización Acumulada de Bienes	-301,574.5	-277,817.3	Provisiones a Largo Plazo		
Activos Diferidos					
Estimación por Pérdida o Deterioro de Activos no Circulantes			Total de Pasivos No Circulantes	.0	.0
Otros Activos no Circulantes					
			Total del Pasivo	106,398.2	155,565.8
Total de Activos No Circulantes	549,596.2	572,603.7			
Total del Activo	658,972.7	748,837.7	HACIENDA PÚBLICA/ PATRIMONIO		
			<i>Hacienda Pública/Patrimonio Contribuido</i>		
				90,603.3	90,603.3
			Aportaciones	90,603.3	90,603.3
			Donaciones de Capital		
			Actualización de la Hacienda Pública / Patrimonio		
			Hacienda Pública/Patrimonio Generado	461,971.2	502,668.6
			Resultados del Ejercicio (Ahorro / Desahorro)	-40,697.4	-54,353.4
			Resultados de Ejercicios Anteriores	455,367.2	509,720.6
			Revalúos	47,301.4	47,301.4
			Reservas		
			Rectificaciones de Resultados de Ejercicios Anteriores		
			Exceso o Insuficiencia en la Actualización de la Hacienda Pública/Patrimonio	.0	.0
			Resultado por Posición Monetaria		
			Resultado por Tenencia de Activos no Monetarios		
			Total Hacienda Pública/ Patrimonio	552,574.5	593,271.9
			Total del Pasivo y Hacienda Pública / Patrimonio	658,972.7	748,837.7

CUENTA PÚBLICA DEL GOBIERNO, ORGANISMOS AUXILIARES Y AUTÓNOMOS DEL ESTADO DE MÉXICO 2021

Colegio de Bachilleres del Estado de México
Estado de Actividades
Del 1 de Enero al 31 de Diciembre de 2021 y 2020
(Miles de Pesos)

Concepto	2021	2020
INGRESOS Y OTROS BENEFICIOS		
Ingresos de la Gestión	569.3	.0
Impuestos		
Cuotas y Aportaciones de Seguridad Social		
Contribuciones de Mejoras		
Derechos		
Productos	569.3	
Aprovechamientos		
Ingresos por Venta de Bienes y Prestación de Servicios		
Participaciones, Aportaciones, Convenios Incentivos Derivados de la Colaboración Fiscal, Fondos Distintos de Aportaciones, Transferencias, Asignaciones, Subsidios y Subvenciones y Pensiones y Jubilaciones	901,262.1	945,046.4
Participaciones, Aportaciones, Convenios, Incentivos Derivados de la Colaboración Fiscal y Fondos Distintos de Aportaciones		
Transferencia, Asignaciones, Subsidios y Subvenciones y Pensiones y Jubilaciones	901,262.1	945,046.4
Otros Ingresos y Beneficios	2,217.0	5,391.8
Ingresos Financieros		1,787.7
Incremento por Variación de Inventarios		
Disminución del Exceso de Estimaciones por Pérdida o Deterioro u Obsolescencia		
Disminución del Exceso de Provisiones		
Otros Ingresos y Beneficios Varios	2,217.0	3,604.1
Total de Ingresos y Otros Beneficios	904,048.4	950,438.2
GASTOS Y OTRAS PÉRDIDAS		
Gastos de Funcionamiento	802,975.8	812,411.2
Servicios Personales	709,325.3	714,143.0
Materiales y Suministros	22,605.1	27,071.4
Servicios Generales	71,045.4	71,196.8
Transferencia, Asignaciones, Subsidios y Otras Ayudas	.0	.0
Transferencias Internas y Asignaciones al Sector Público		
Transferencias al Resto del Sector Público		
Subsidios y Subvenciones		
Ayudas Sociales		
Pensiones y Jubilaciones		
Transferencias a Fideicomisos, Mandatos y Contratos Análogos		
Transferencias a la Seguridad Social		
Donativos		
Transferencias al Exterior		
Participaciones y Aportaciones	.0	.0
Participaciones		
Aportaciones		
Convenios		
Intereses, Comisiones y Otros Gastos de la Deuda Pública	.0	.0
Intereses de la Deuda Pública		
Comisiones de la Deuda Pública		
Gastos de la Deuda Pública		
Costo por Coberturas		
Apoyos Financieros		
Otros Gastos y Pérdidas Extraordinarias	140,874.4	192,292.3
Estimaciones, Depreciaciones, Deterioros, Obsolescencia y Amortizaciones	23,850.5	25,233.6
Provisiones		
Disminución de Inventarios		
Aumento por Insuficiencia de Estimaciones por Pérdida o Deterioro y Obsolescencia		
Aumento por Insuficiencia de Provisiones		
Otros Gastos	117,023.9	167,058.7
Inversión Pública	895.6	88.1
Inversión Pública no Capitalizable	895.6	88.1
Total de Gastos y Otras Pérdidas	944,745.8	1,004,791.6
Resultados del Ejercicio (Ahorro/Desahorro)	-40,697.4	-54,353.4

COBAEM

Colegio de Bachilleres del Estado de México					
Estado de Variación en la Hacienda Pública					
Del 1 de Enero al 31 de Diciembre 2021 y 2020					
Concepto	Hacienda Pública / Patrimonio Contribuido	Hacienda Pública / Patrimonio Generado de Ejercicios Anteriores	Hacienda Pública / Patrimonio Generado del Ejercicio	Exceso o Insuficiencia en la Actualización de la Hacienda Pública / Patrimonio	Total
Hacienda Pública / Patrimonio Contribuido Neto de 2020	90,603.3				90,603.3
Aportaciones	90,603.3				90,603.3
Donaciones de Capital					0.0
Actualización de la Hacienda Pública/Patrimonio					0.0
Hacienda Pública / Patrimonio Generado Neto de 2020		557,022.0	-54,353.4	0.0	502,668.6
Resultados del Ejercicio (Ahorro/Desahorro)			-54,353.4		-54,353.4
Resultados de Ejercicios Anteriores		509,720.6			509,720.6
Revalúos		47,301.4			47,301.4
Reservas					0.0
Rectificaciones de Resultados de Ejercicios Anteriores					0.0
Exceso o Insuficiencia en la Actualización de la Hacienda Pública / Patrimonio Neto de 2020				0.0	0.0
Resultado por Posición Monetaria					0.0
Resultado por Tenencia de Activos no Monetarios					0.0
Hacienda Pública / Patrimonio Neto Final de 2020	90,603.3	557,022.0	-54,353.4	0.0	593,271.9
Cambios en la Hacienda Pública / Patrimonio Contribuido Neto de 2021	0.0				0.0
Aportaciones					0.0
Donaciones de Capital					0.0
Actualización de la Hacienda Pública/Patrimonio					0.0
Variaciones de la Hacienda Pública / Patrimonio Generado Neto de 2021		-54,353.4	13,656.0		-40,697.4
Resultados del Ejercicio (Ahorro/Desahorro)			-40,697.4		-40,697.4
Resultados de Ejercicios Anteriores		-54,353.4	54,353.4		0.0
Revalúos					0.0
Reservas					0.0
Rectificaciones de Resultados de Ejercicios Anteriores					0.0
Cambios en el Exceso o Insuficiencia en la Actualización de la Hacienda Pública / Patrimonio Neto de 2021				0.0	0.0
Resultado por Posición Monetaria					0.0
Resultado por Tenencia de Activos no Monetarios					0.0
Hacienda Pública / Patrimonio Neto Final de 2021	90,603.3	502,668.6	-40,697.4	0.0	552,574.5

Colegio de Bachilleres del Estado de México
Estado de Cambios en la Situación Financiera
Del 1 de Enero al 31 de Diciembre de 2021
(Miles de pesos)

Concepto	Origen	Aplicación
ACTIVO	97,644.2	7,779.2
Activo Circulante	72,394.2	5,536.7
Efectivo y Equivalentes	71,206.6	
Derechos a Recibir Efectivo o Equivalentes	31.5	
Derechos a Recibir Bienes o Servicios	1,156.1	
Inventarios		5,536.7
Almacenes		
Estimación por Pérdida o Deterioro de Activos Circulantes		
Otros Activos Circulantes		
Activo No circulante	25,250.0	2,242.5
Inversiones Financieras a Largo Plazo		
Derechos a Recibir Efectivo o Equivalentes a Largo Plazo		
Bienes Inmuebles, Infraestructura y Construcciones en Proceso	1,492.8	
Bienes Muebles		2,242.5
Activos Intangibles		
Depreciación, Deterioro y Amortización Acumulada de Bienes	23,757.2	
Activos Diferidos		
Estimación por Pérdida o Deterioro de Activos no Circulantes		
Otros Activos no Circulantes		
PASIVO	.0	49,167.6
Pasivo Circulante	.0	49,167.6
Cuentas por Pagar a Corto Plazo		49,167.6
Documentos por Pagar a Corto Plazo		
Porción a Corto Plazo de la Deuda Pública a Largo Plazo		
Títulos y Valores a Corto Plazo		
Pasivos Diferidos a Corto Plazo		
Fondos y Bienes de Terceros en Garantía y/o Administración a Corto Plazo		
Provisiones a Corto Plazo		
Otros Pasivos a Corto Plazo		
Pasivo No Circulante	.0	.0
Cuentas por Pagar a Largo Plazo		
Documentos por Pagar a Largo Plazo		
Deuda Pública a Largo Plazo		
Pasivos Diferidos a Largo Plazo		
Fondos y Bienes de Terceros en Garantía y/o en Administración a Largo Plazo		
Provisiones a Largo Plazo		
HACIENDA PÚBLICA/PATRIMONIO	13,656.0	54,353.4
Hacienda Pública/Patrimonio Contribuido	.0	.0
Aportaciones		
Donaciones de Capital		
Actualización de la Hacienda Pública/Patrimonio		
Hacienda Pública/Patrimonio Generado	13,656.0	54,353.4
Resultados del Ejercicio (Ahorro/Desahorro)	13,656.0	
Resultados de Ejercicios Anteriores		54,353.4
Revalúos		
Reservas		
Rectificaciones de Resultados de Ejercicios Anteriores		
Exceso o insuficiencia en la Actualización de la Hacienda Pública/Patrimonio	.0	.0
Resultado por Posición Monetaria		
Resultado por Tenencia de Activos no Monetarios		

Colegio de Bachilleres del Estado de México
Estado de Flujos de Efectivo
Del 1 de Enero al 31 de Diciembre de 2021 y 2020
(Miles de Pesos)

Concepto	2021	2020
Flujos de Efectivo de las Actividades de Operación		
Origen	904,048.4	950,438.2
Impuestos		
Cuotas y Aportaciones de Seguridad Social		
Contribuciones de Mejoras		
Derechos		
Productos	569.3	1,787.7
Aprovechamientos		
Ingresos por Venta de Bienes y Prestación de Servicios		
Participaciones, Aportaciones, Convenios, Incentivos de la Colaboración Fiscal y Fondos Distintos de		
Transferencias, Asignaciones, Subsidios y Subvenciones, y Pensiones y Jubilaciones	901,262.1	945,046.4
Otros Orígenes de Operación	2,217.0	3,604.1
Aplicación	944,745.8	1,004,791.6
Servicios Personales	709,325.3	714,143.0
Materiales y Suministros	22,605.1	27,071.4
Servicios Generales	71,045.4	71,196.8
Transferencias Internas y Asignaciones al Sector Público		
Transferencias al Resto del Sector Público		
Subsidios y Subvenciones		
Ayudas Sociales		
Pensiones y Jubilaciones		
Transferencias a Fideicomisos, Mandatos y Contratos Análogos		
Transferencias a la Seguridad Social		
Donativos		
Transferencias al Exterior		
Participaciones		
Aportaciones		
Convenios		
Otras Aplicaciones de Operación	141,770.0	192,380.4
Flujos Netos de Efectivo por Actividades de Operación	-40,697.4	-54,353.4
Flujos de Efectivo de las Actividades de Inversión		
Origen	26,437.6	38,866.5
Bienes Inmuebles, Infraestructura y Construcciones en Proceso	1,492.8	
Bienes Muebles	23,757.2	25,233.5
Otros Orígenes de Inversión	1,187.6	13,633.0
Aplicación	7,779.2	12,643.2
Bienes Inmuebles, Infraestructura y Construcciones en Proceso		
Bienes Muebles	2,242.5	12,643.2
Otras Aplicaciones de Inversión	5,536.7	
Flujos Netos de Efectivo por Actividades de Inversión	18,658.4	26,223.3
Flujo de Efectivo de las Actividades de Financiamiento		
Origen	.0	57,355.5
Endeudamiento Neto		
Interno		
Externo		
Otros Orígenes de Financiamiento		57,355.5
Aplicación	49,167.6	.0
Servicios de la Deuda		
Interno		
Externo		
Otras Aplicaciones de Financiamiento	49,167.6	
Flujos Netos de Efectivo por Actividades de Financiamiento	-49,167.6	57,355.5
Incremento/Disminución Neta en el Efectivo y Equivalentes al Efectivo	-71,206.6	29,225.4
Efectivo y Equivalentes al Efectivo al Inicio del Ejercicio	168,517.4	139,292.0
Efectivo y Equivalentes al Efectivo al Final del Ejercicio	97,310.8	168,517.4

Colegio de Bachilleres del Estado de México
Estado Analítico del Activo
Del 1 de Enero al 31 de Diciembre de 2021
(Miles de Pesos)

Concepto	Saldo Inicial	Cargos del Período	Abonos del Período	Saldo Final	Variación del Período
	1	2	3	4 =(1+2-3)	(4-1)
ACTIVO	748,837.7	2,041,614.1	2,131,479.1	658,972.7	-89,865.0
Activo Circulante	176,234.0	2,002,114.4	2,068,971.9	109,376.5	-66,857.5
Efectivo y Equivalentes	168,517.4	1,992,446.0	2,063,652.6	97,310.8	-71,206.6
Derechos a Recibir Efectivo o Equivalentes	176.8	2,079.4	2,110.9	145.3	-31.5
Derechos a Recibir Bienes o Servicios	7,359.9	1,872.4	3,028.5	6,203.8	-1,156.1
Inventarios	179.9	5,716.6	179.9	5,716.6	5,536.7
Almacenes				.0	.0
Estimación por Pérdida o Deterioro de Activos Circulantes				.0	.0
Otros Activos Circulantes				.0	.0
Activo No Circulante	572,603.7	39,499.7	62,507.2	549,596.2	-23,007.5
Inversiones Financieras a Largo Plazo				.0	.0
Derechos a Recibir Efectivo o Equivalentes a Largo Plazo				.0	.0
Bienes Inmuebles, Infraestructura y Construcciones en Proceso	611,755.1	36,972.4	38,465.2	610,262.3	-1,492.8
Bienes Muebles	238,665.9	2,467.2	224.7	240,908.4	2,242.5
Activos Intangibles				.0	.0
Depreciación, Deterioro y Amortización Acumulada de Bienes	-277,817.3	60.1	23,817.3	-301,574.5	-23,757.2
Activos Diferidos				.0	.0
Estimación por Pérdida o Deterioro de Activos no Circulantes				.0	.0
Otros Activos no Circulantes				.0	.0

Colegio de Bachilleres del Estado de México
Estado Analítico de la Deuda y Otros Pasivos
Del 1 de Enero al 31 de Diciembre de 2021
(Miles de Pesos)

Denominación de las Deudas	Moneda de Contratación	Institución o País Acreedor	Saldo Inicial del Período	Saldo Final del Período
DEUDA PÚBLICA				
Corto Plazo				
Deuda Interna			.0	.0
Instituciones de Crédito				
Títulos y Valores				
Arrendamientos Financieros				
Deuda Externa			.0	.0
Organismos Financieros Internacionales				
Deuda Bilateral				
Títulos y Valores				
Arrendamientos Financieros				
Subtotal a Corto Plazo			.0	.0
Largo Plazo				
Deuda Interna			.0	.0
Instituciones de Crédito				
Títulos y Valores				
Arrendamientos Financieros				
Deuda Externa			.0	.0
Organismos Financieros Internacionales				
Deuda Bilateral				
Títulos y Valores				
Arrendamientos Financieros				
Subtotal a Largo Plazo			.0	.0
Otros Pasivos			155,565.8	106,398.2
Total de Deuda y Otros Pasivos			155,565.8	106,398.2

INFORME SOBRE PASIVOS CONTINGENTES

En cumplimiento de lo dispuesto por los artículos 46, fracción I, inciso d y 52 de la Ley General de Contabilidad Gubernamental en relación al Informe Sobre Pasivos Contingentes, se menciona que el Colegio de Bachilleres del Estado de México (COBAEM), al 31 de diciembre de 2021, no cuenta con obligaciones contingentes.

NOTAS A LOS ESTADOS FINANCIEROS

NOTAS DE DESGLOSE

1. ESTADO DE SITUACIÓN FINANCIERA

ACTIVO

Efectivo y Equivalentes

Bancos

Las cuentas bancarias fueron aperturadas en las instituciones financieras, para la captación de los recursos que son ministrados por el Gobierno Federal y Estatal, así como de los Ingresos Propios que genera el Colegio, destinados para los diversos pagos inherentes en el desarrollo de sus actividades.

Las cuentas bancarias, producen rendimientos por saldos promedios mensuales mismos que se abonan a las respectivas cuentas, los primeros 5 días de cada mes.

La integración del saldo de bancos es la siguiente:

<u>Bancos</u>	<u>2021</u>	<u>2020</u>
BBVA cta. 998 Concentradora y Pagadora	81.1	211.6
BBVA cta. 547 Varios		0.1
BBVA cta. 231	89.0	4,942.3
BBVA cta. 065	9,791.6	
Banco Azteca cta. 197	5,057.6	5,128.8
Banco Azteca cta. 254	18,264.8	35,764.7
Banco Azteca cta. 200	4,142.6	5,070.0
Banco Azteca cta. 276	274.1	3,230.5
Banco Azteca cta. 664		17,596.4
Banco Azteca cta. 710		89,643.8
Banco Azteca cta. 697		46.1
Banco Azteca cta. 686		6,883.1
Banco Azteca cta. 950	397.0	
Banco Azteca cta. 603	59,177.7	
Banco Azteca cta. 715	30.8	
Banco Azteca cta. 760	4.5	
Total Bancos	----- 97,310.8 -----	----- 168,517.4 -----
Total Efectivo y Equivalentes	97,310.8 =====	168,517.4 =====

Derechos a Recibir Efectivo y Equivalentes

La integración de Derechos a recibir efectivo y equivalentes es el siguiente:

<u>Derechos a Recibir Efectivo</u>	<u>2021</u>	<u>2020</u>
Deudores Diversos a Corto Plazo	145.3	176.8
	-----	-----
Total Derechos a Recibir Efectivo y Equivalentes	145.3	176.8
	=====	=====

Deudores Diversos a Corto Plazo

<u>Deudores Diversos a Corto Plazo</u>	<u>2021</u>	<u>2020</u>
Gastos a Comprobar	2.7	33.5
Otros	142.6	143.3
	-----	-----
Total Deudores Diversos	145.3	176.8
	=====	=====

Derecho a Recibir Bienes o Servicios

Anticipo a Contratistas por Obras Públicas a Corto Plazo

El saldo al 31 de diciembre de 2021 de 6 millones 203.8 miles de pesos, se integra por los anticipos pagados a contratistas referentes a los programas de obra pública e infraestructura y es el siguiente:

	<u>2021</u>	<u>2020</u>
<u>Anticipo a Contratistas</u>		
Obra Pública 2010	38.3	38.3
Infraestructura 2010		38.6
Programa de Infraestructura 2011	110.9	167.1
Obra Pública 2012	171.5	171.5
Obra Pública 2013	263.7	264.9
Infraestructura 2012	203.9	723.2
Obra Pública 2014	259.1	259.1
Obra Pública 2015	18.0	18.0
Obra Pública 2016	1,442.8	1,442.8
Obra Pública 2016 Cafeterías	2,125.7	2,118.7
Obra Pública 2018	1,569.9	2,117.7
	-----	-----
Total Anticipo a Contratistas	6,203.8	7,359.9
	=====	=====

Inventarios

Bienes en Tránsito

El saldo al 31 de diciembre del 2021 por 5 millones 716.6 miles de pesos, está conformado por adquisiciones del Organismo para la compra de equipo de cómputo del ejercicio 2021.

<u>Bienes en Tránsito</u>	<u>2021</u> Importe (-90 días)	<u>2020</u> Importe (-90 días)
Bienes informaticos	5,716.6	
Adquisición de Equipo Diverso		179.9
	-----	-----
Total de Bienes en Tránsito	5,716.6	179.9
	=====	=====

Activo No Circulante

Bienes Inmuebles, Infraestructura y Construcciones en Proceso

Al 31 de diciembre de 2021 el saldo de este rubro se integra como sigue:

<u>Bienes Inmuebles</u>	<u>2021</u>	<u>2020</u>
Terrenos	41,613.9	41,613.9
Edificios	520,132.6	489,024.8
Construcciones en Proceso	48,515.8	81,116.4
	-----	-----
Suma	610,262.3	611,755.1
	-----	-----
Depreciación Acumulada de B. Inmuebles	-140,058.9	-128,939.7
	-----	-----
Total Bienes Inmuebles	470,203.4	482,815.4
	=====	=====

El saldo de construcciones en proceso al 31 de diciembre de 2021 asciende a la cantidad de 48 millones 515.8 miles de pesos, y se compone de las obras e infraestructura en proceso de construcción correspondientes a los diferentes programas de obra.

Bienes Muebles

Al 31 de diciembre de 2021, el saldo de este rubro se integra como sigue:

<u>Bienes Muebles</u>	<u>2021</u>	<u>2020</u>
Mobiliario y Equipo de Administración	180,251.4	180,242.6
Equipo e Instrumental Médico y de Laboratorio	22,250.5	22,250.5
Equipo de Transporte	16,901.5	15,963.5
Maquinaria, otras Equipos y Herramientas	17,176.6	15,849.5
Otros Bienes Muebles	4,328.4	4,359.8
Suma	----- 240,908.4	----- 238,665.9
Depreciación Acumulada de B. Muebles	-161,515.6	-148,877.6
Total Bienes Muebles	----- 79,392.9 =====	----- 89,788.3 =====

PASIVO**Pasivo Circulante****Cuentas por Pagar a Corto Plazo**

La integración de cuentas por pagar a corto plazo es el siguiente:

<u>Cuentas por Pagar a Corto Plazo</u>	<u>2021</u>	<u>2020</u>
Proveedores por Pagar a Corto plazo	43,489.2	62,183.7
Retenciones y Contribuciones por Pagar a Corto Plazo	2,010.9	237.0
Otras Cuentas por Pagar a Corto Plazo	60,898.1	93,145.1
Total Cuentas por Pagar a Corto Plazo	----- 106,398.2 =====	----- 155,565.8 =====

El saldo de cuentas por pagar, representa principalmente el pasivo por los adeudos de obra pública con contratistas.

Proveedores por Pagar a Corto Plazo

Al 31 de diciembre el saldo de proveedores por pagar a corto plazo, se integra como sigue:

<u>Proveedores por Pagar</u>	<u>2021</u>	<u>2020</u>
Universidad Autónoma del Estado De México		271.2
Universidad Mexiquense S.C.		324.8
María de los Dolores Salgado Soria		183.7
Nefris Alessandra Santín Martínez		1,006.3
Tecnología de Desarrollo e Insumos		482.9
Zarate García Paz y Asociados		88.9
América Facility Management		253.6
Miguel Ángel Becerril Bernal		423.4

COBAEM

	<u>2021</u>	<u>2020</u>
<u>Proveedores por Pagar</u>		
Armando Garduño Fuentes		1,029.2
Grupo Empresarial Tecnicare		222.8
ITABSS México		226.6
Grupo Empresarial COBEEL		179.9
Morilo del Norte		1,100.0
Octavio Masiel Ribera Salgado		149.6
DUMGAR		981.5
Vena Tools		1,010.7
Servicios Integrales en Tecnología y Suministros Empresarial		320.1
Sistemas Digitales de Computo		394.3
Corporación de Montaje y Mantenimiento Industrial		313.8
Promoción y Exportadora CAMCREA		1,043.5
Dual Internacional Solutions		79.3
Juan Manuel Lopez Ayala		387
Proveedores Yosa		81.2
María Guadalupe Acuña Ramírez		157.9
EPC Vorab		71.6
Tec Redes y Servicios Informáticos	6,850.3	
Human Dimensión, Desarrollo Organizacional	904.5	
Segura y Sánchez Contadores y Auditores	130.5	
Visión Intelligent	293.7	
Obra Pública	567.8	567.8
Programa de Infraestructura 2007		885.1
Obra Pública 2009		4,714.8
Programa de Infraestructura 2011 (A)		1,974.2
Obra Pública 2011		102.0
Obra Pública 2012		414.3
Fondo Complementario 2012	191.9	191.9
Programa de Infraestructura 2012	1,017.8	1,537.1
Obra Pública 2013		2,015.7
Programa de Expansión 2013	5,600.8	5,600.8
Programa de Infraestructura 2013	1,170.2	1,170.2
Obra Pública 2014	93.6	1,673.3
Obra Pública 2014 Traspaso		4.0
FAM 2014		34.2
Obra Pública 2015	732.2	732.2
Obra Pública Economías 2015	6,652.0	6,652.0
Obra Pública 2016	607.6	1,000.4
Economías 2016	4,652.7	4,738.3
Programa Cafeterías	8,758.8	10,672.9

<u>Proveedores por Pagar</u>	<u>2021</u>	<u>2020</u>
Techumbres		0.1
Techumbres 2017		28.7
Rendimientos FAM 2017	0.6	0.6
Obra Pública 2018	5,237.4	6,662.9
Obra Pública 2018 Obra Exterior P56	19.3	19.3
Obra Pública Terminación Obra E16		7.1
P. Terminación Cafeterías P.49	7.5	
Total Proveedores por Pagar a Corto Plazo	<u>43,489.2</u> =====	<u>62,183.7</u> =====

Retenciones y Contribuciones por Pagar a Corto Plazo

El saldo de 2 millones 10.9 miles de pesos, es el importe de las retenciones pendientes de pago (vencimiento menor a 90 días) a instituciones, principalmente las retenciones de obra.

<u>Retenciones y Contribuciones</u>	<u>Vencimiento (-180 Días)</u>
Retenciones por Sueldos, Salarios y Asimilados	1,899.3
Retenciones Efectuadas a Terceros	111.6

Total Retenciones y Contribuciones <u>por Pagar a Corto Plazo</u>	<u>2,010.9</u> =====

Otras Cuentas por Pagar a Corto Plazo

Al 31 de diciembre el saldo de otras cuentas por pagar, se integra como sigue:

<u>Otras Cuentas por Pagar</u>	<u>Vencimiento -180 días</u>	<u>Vencimiento +360 días</u>
Depósitos en Garantía		289.2
Docentes y Administrativos	106.2	
SAT	10,341.5	
TESOFE	46,573.9	
OSFEM	432.3	
Estímulo a Servidores Públicos	72.1	
3% ISERTP	2,704.2	
Otros	294.5	
Cheques no Cobrados y Cancelados		84.2
Subtotal	<u>60,524.7</u> -----	<u>373.4</u> -----
Total Otras Cuentas por Pagar a Corto Plazo	<u>60,898.1</u> =====	

2. ESTADO DE ACTIVIDADES

Ingresos y Otros Beneficios

Los ingresos se reconocen cuando se recaudan, y corresponden a Subsidios que recibe el Colegio por parte del Gobierno del Estado de México así como de la Federación, de acuerdo al presupuesto autorizado, ingresos por intereses bancarios, e ingresos varios por donaciones, por lo que el total de Ingresos y Otros Beneficios asciende a la cantidad de 904 millones 48.4 miles de pesos, de los cuales 901 millones 262.1 miles de pesos, corresponden al subsidio Estatal y Federal, 569.3 miles de pesos de Ingresos Financieros y 2 millones 217 mil pesos corresponden a Otros Ingresos, como sigue:

Participaciones, Aportaciones, Convenios, Incentivos Derivados de la Colaboración Fiscal, Fondos Distintos de Aportaciones, Transferencias, Asignaciones, Subsidios y Subvenciones y Pensiones y Jubilados

	<u>Subsidios</u>	<u>2021</u>	<u>2020</u>
Gobierno Federal		448,004.6	493,516.4
Gobierno Estatal		453,257.5	451,530.0
	Total Subsidios	901,262.1	945,046.4

Otros Ingresos y Beneficios

	<u>Otros Ingresos y Beneficios</u>	<u>2021</u>	<u>2020</u>
Productos		569.3	1,787.7
Otros Ingresos y Beneficios		2,217.0	3,604.1
	Total Ingresos y Otros Beneficios	2,786.3	5,391.8
	Total de Ingresos y Otros Beneficios	904,048.4	950,438.2

Gastos y Otras Pérdidas

	<u>Gastos y Otras Pérdidas</u>	<u>2021</u>	<u>2020</u>
Gastos de Funcionamiento		802,975.8	812,411.2
Bienes Muebles		895.6	88.1
Depreciación y Amortización		23,850.5	25,233.6
Otros Gastos		117,023.9	167,058.7
	Total de Gastos y Otras Pérdidas	944,745.8	1,004,791.6

El mayor porcentaje de los egresos ordinarios se pagaron en el capítulo de servicios personales, particularmente en las partidas de sueldo base, prima vacacional y aguinaldo.

3. ESTADO DE VARIACIÓN EN LA HACIENDA PÚBLICA

Al mes de diciembre se originó un Resultado del Ejercicio (Desahorro) por 40 millones 697.4 miles de pesos.

4. ESTADO DE FLUJOS DE EFECTIVO

El análisis de los saldos inicial y final que figuran en la última parte del Estado de Flujo de Efectivo en la cuenta de efectivo y equivalentes es como sigue:

	2021	2020
Efectivo en Bancos–Tesorería	97,310.8	168,517.4
	-----	-----
Total de Efectivo y Equivalentes	97,310.8	168,517.4
	=====	=====

CONCILIACIÓN DE LOS FLUJOS DE EFECTIVO NETOS DE LAS ACTIVIDADES DE OPERACIÓN Y LA CUENTA DE RESULTADO DEL EJERCICIO (AHORRO).

Integración de Flujo de Efectivo	2021	2020
Flujos Netos de Efectivo por Actividades de Operación	-40,697.4	-54,353.4
Flujos Netos de Efectivo por Actividades de Inversión	18,658.4	26,223.3
Flujos Netos de Efectivo por Actividades de Financiamiento	-49,167.6	57,355.5
Efectivo y Equivalentes al Efectivo al Inicio del Ejercicio	168,517.4	139,292.0
Efectivo y Equivalentes al Efectivo al Final del Ejercicio	97,310.8	168,517.4

5. CONCILIACIÓN ENTRE LOS INGRESOS PRESUPUESTARIOS Y CONTABLES, ASÍ COMO ENTRE LOS EGRESOS PRESUPUESTARIOS Y LOS GASTOS CONTABLES

Colegio de Bachilleres del Estado de México Conciliación entre los Ingresos Presupuestarios y Contables Correspondiente del 1 de Enero al 31 de Diciembre de 2021 (Miles de Pesos)	
1. Ingresos Presupuestarios	958,787.0
2. Más Ingresos Contables no Presupuestarios	0.0
Ingresos Financieros	
Incremento por Variación de Inventarios	
Disminución del Exceso de Estimaciones por Pérdida o Deterioro u Obsolescencia	
Disminución del Exceso de Provisiones	
Otros Ingresos y Beneficios Varios	
Otros Ingresos Contables no Presupuestarios	
3. Menos Ingresos Presupuestarios no Contables	54,738.6
Aprovechamientos Patrimoniales	
Ingresos Derivados de Financiamientos	11,386.7
Otros Ingresos Presupuestarios no Contables	43,351.9
4. Ingresos Contables (4 = 1 + 2 - 3)	904,048.4

COBAEM

Colegio de Bachilleres del Estado de México Conciliación entre los Egresos Presupuestarios y los Gastos Contables Correspondiente del 1 de Enero al 31 de Diciembre de 2021 (Miles de Pesos)	
1.- Total de Egresos Presupuestarios	841,683.8
2.- Menos Egresos Presupuestarios no Contables	37,812.4
Materias Primas y Materiales de Producción y Comercialización	
Materiales y Suministros	
Mobiliario y Equipo de Administración	4,945.9
Mobiliario y Equipo Educativo y Recreativo	
Equipo e Instrumental Médico y de Laboratorio	
Vehículos y Equipo de Transporte	938.0
Equipo de Defensa y Seguridad	
Maquinaria, Otros Equipos y Herramientas	1,150.7
Activos Biológicos	
Bienes Inmuebles	
Activos Intangibles	837.9
Obra Pública en Bienes de Dominio Público	
Obra Pública en Bienes Propios	
Acciones y Participaciones de Capital	
Compra de Títulos y Valores	
Concesión de Préstamos	
Inversiones en Fideicomisos, Mandatos y Otros Análogos	
Provisiones para Contingencias y Otras Erogaciones Especiales	
Amortización de la Deuda Pública	
Adeudos de Ejercicios Fiscales Anteriores (ADEFAS)	29,939.9
Otros Egresos Presupuestales no Contables	
3. Más Gastos Contables no Presupuestales	140,874.4
Estimaciones, Depreciaciones, Deterioros, Obsolescencia y Amortizaciones	23,850.5
Provisiones	
Disminución de Inventarios	
Aumento por Insuficiencia de Estimaciones por Pérdida o Deterioro u Obsolescencia	
Aumento por Insuficiencia de Provisiones	
Otros Gastos	117,023.9
Otros Gastos Contables no Presupuestales	
4. Total de Gasto Contable (4 = 1 - 2 + 3)	944,745.8

NOTAS DE MEMORIA (CUENTAS DE ORDEN)

Colegio de Bachilleres del Estado de México		
CUENTAS DE ORDEN CONTABLES		
(Miles de Pesos)		
	2021	2020
CUENTAS DEUDORAS		
Almacén	294,820.1	250,220.5
Bienes Muebles e Inmuebles en Comodato	8,702.1	8,702.1
	<u>303,522.2</u>	<u>258,922.6</u>
CUENTAS ACREEDORAS		
Artículos Disponibles por el Almacén	50,843.3	45,852.5
Artículos Distribuidos por el Almacén	243,976.8	204,368.0
Comodato de Bienes Muebles e Inmuebles	8,702.1	8,702.1
	<u>303,522.2</u>	<u>258,922.6</u>

Colegio de Bachilleres del Estado de México		
CUENTAS DE ORDEN PRESUPUESTALES		
(Miles de Pesos)		
	2021	2020
CUENTAS DEUDORAS		
Ley de Ingresos Estimada	981,034.9	954,487.4
Presupuesto de Egresos por Ejercer de Gastos de Funcionamiento	136,592.2	110,674.1
Presupuesto de Egresos Devengado de Gasto de Funcionamiento	5,466.4	10,629.9
Presupuesto de Egresos Pagado de Gastos de Funcionamiento	797,509.4	801,781.4
Presupuesto de Egresos por Ejercer de Transferencias, Asignaciones, Subsidios y Otras Ayudas	504.7	282.4
Presupuesto de Egresos por Ejercer de Bienes Muebles, Inmuebles e Intangibles	2,254.2	401.1
Presupuesto de Egresos Devengado de Bienes Muebles, Inmuebles e Intangibles	5,848.2	179.9
Presupuesto de Egresos Pagado de Bienes Muebles, Inmuebles e Intangibles	2,919.9	922.3
Presupuesto de Egresos Pagado de Intereses, Comisiones y Otros Gastos de la Deuda Pública	29,939.9	29,616.3
	<u>1,962,069.8</u>	<u>1,908,974.8</u>
CUENTAS ACREEDORAS		
Ley de Ingresos por Ejecutar	22,247.9	-50,800.9
Ley de Ingresos Recaudado	958,787.0	1,005,288.3
Presupuesto de Egresos Aprobado de Gastos de Funcionamiento	939,568.0	923,085.4
Presupuesto de Egresos Aprobado de Transferencias, Asignaciones, Subsidios y Otras Ayudas	504.7	282.4
Presupuesto de Egresos Aprobado de Intereses, Comisiones y Otros Gastos de la Deuda Pública	29,939.9	29,616.3
Presupuesto de Egresos Aprobado de Bienes Muebles, Inmuebles e Intangibles	11,022.3	1,503.3
	<u>1,962,069.8</u>	<u>1,908,974.8</u>

NOTAS DE GESTIÓN ADMINISTRATIVA

1. INTRODUCCIÓN

Los Estados Financieros del Colegio, tiene como objetivo la revelación del contexto de su operación y los aspectos económicos y financieros significativos que tuvieron lugar al 31 de diciembre de 2021 y que influyeron en la toma de decisiones de dicho periodo. Proveen de información financiera confiable y oportuna a los usuarios de la misma, al Congreso local y a la ciudadanía en general.

2. PANORAMA ECONÓMICO FINANCIERO.

Derivado de las medidas establecidas para el uso eficiente, transparente y eficaz de los recursos públicos y que aunado a las medidas de austeridad y contención al Gasto Público, el Gobierno del Estado de México contempla dentro de sus objetivos, ahorrar en su gasto corriente, que se refleje en proporcionar más y mejores servicios a la ciudadanía y a los programas sociales, el Colegio cumplió con su programa de trabajo bajo las premisas de austeridad, disciplina y transparencia en el manejo de los recursos públicos sin detrimento en la calidad y oportunidad de la prestación de sus servicios.

3. AUTORIZACIÓN E HISTORIA

El Colegio de Bachilleres del Estado de México (COBAEM), se crea según el Decreto No. 147 de la H. LII Legislatura del Estado de México, publicado con fecha 28 de junio de 1996 como Organismo Público Descentralizado de carácter Estatal, con personalidad jurídica y patrimonio propios.

4. ORGANIZACIÓN Y OBJETO SOCIAL

El COBAEM tiene por objeto:

- I. Impartir e impulsar la educación media superior en el Estado de México, mediante el bachillerato en sus diversas modalidades.
- II. Promover la información integral de los estudiantes con los conocimientos que le permitan comprender y actuar sobre su realidad.
- III. Dotar a los educandos con los elementos básicos de la cultura universal, la ciencia, las humanidades y la técnica.
- IV. Promover acciones que contribuyan a que el estudiante asuma una actitud responsable y solidaria; el rescate de los valores humanos; la preservación de la naturaleza y una vida útil a la sociedad.

COLEGIO DE BACHILLERES DEL ESTADO DE MÉXICO

ORGANIGRAMA

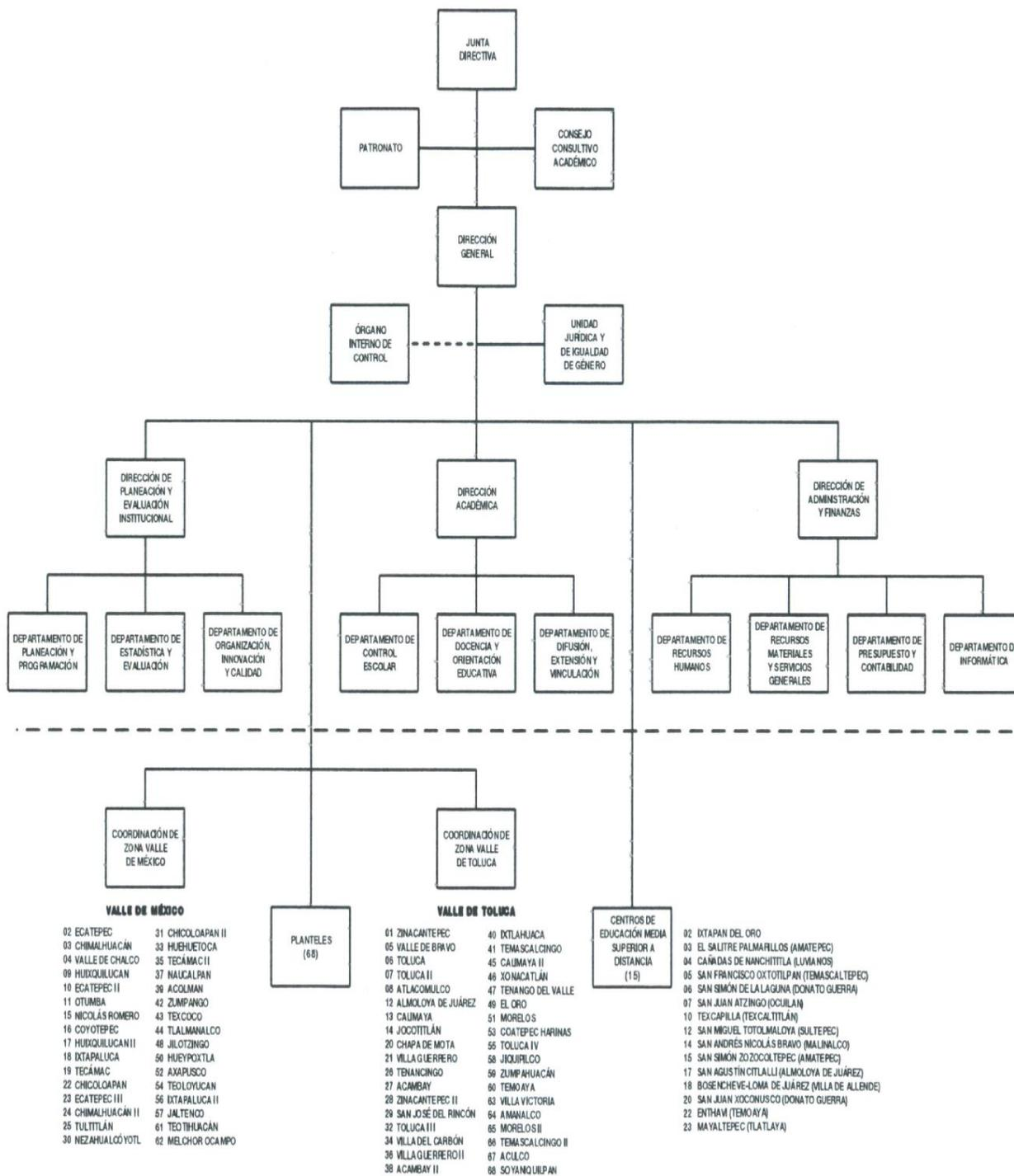

5. BASES DE PREPARACIÓN DE LOS ESTADOS FINANCIEROS

En el mes de diciembre de 2008, fue aprobada la Ley General de Contabilidad Gubernamental; la aplicación de la Ley contempla la armonización de los sistemas contables y presupuesto del sector gubernamental en México, siendo de observancia obligatoria para los poderes Ejecutivo, Legislativo y Judicial de la Federación, entidades federativas; los Ayuntamientos de los Municipios; los órganos político-administrativos de las demarcaciones territoriales del Distrito Federal; las Entidades de la Administración Pública Paraestatal, ya sean federales, estatales o municipales y los Órganos autónomos Federales y Estatales.

El objeto primordial de esta Ley, es contribuir a medir la eficacia, economía y eficiencia del gasto e ingresos públicos, así como la administración de la deuda pública. Con la finalidad de coadyuvar al proceso de armonización contable, la propia Ley contempló la creación del Consejo Nacional de Armonización Contable ("CONAC"), constituyéndose como el Órgano de coordinación para la armonización contable y su objeto es el de emitir las normas contables y lineamientos para la generación de información financiera que aplicarán los entes públicos.

Entre los cambios más importantes previstos en la Ley General de Contabilidad Gubernamental se encuentran:

- a. Creación de un sistema que aporte información contable, financiera y presupuestal desde el momento mismo en que se planean los presupuestos y programas.
- b. Control y resguardo de los bienes (muebles e inmuebles) que conforman el patrimonio de la Entidad.
- c. Registro contable con base en devengado; es decir, el registro financiero y presupuestal de los compromisos y derechos de acuerdo con las normas y metodología existentes para determinar los momentos contables del egreso, y para el caso del ingreso se reconoce cuando se recibe.
- d. Obligación de llevar un reporte y registro de los avances de obra.

Los Estados Financieros que se acompañan, fueron preparados de conformidad con el Manual Único de Contabilidad Gubernamental (Vigésima edición), el cual cumple con los preceptos establecidos en el Código Financiero del Estado de México y Municipios y por lo dispuesto en la Ley General de Contabilidad Gubernamental, publicada el 31 de diciembre de 2008 en el Diario Oficial de la Federación.

Su objetivo es proporcionar elementos necesarios que permitan contabilizar sus operaciones, lo que otorga consistencia a la presentación de los resultados del ejercicio y facilita su interpretación, proporcionando las bases para consolidar criterios uniformes y homogéneos en la información.

6. POLÍTICAS DE CONTABILIDAD SIGNIFICATIVAS

Inversiones

El efectivo, se encuentran representados principalmente por depósitos bancarios.

Inmuebles, Mobiliario y Equipo

Estos activos se registran a su valor de adquisición o construcción y se actualiza, cuando procede, mediante el método de ajuste por cambios en el nivel general de precios, aplicando factores derivados del índice Nacional de Precios al Consumidor (INPC), emitido por el Banco de México.

Hasta el 31 de diciembre de 2007, las propiedades y equipo se registraban a su costo y posteriormente se reconocían los efectos de la inflación por medio del índice Nacional de Precios al Consumidor (INPC).

La depreciación se calcula mediante el método de línea recta a partir del mes siguiente de adquisición aplicando las tasas aprobadas en el Manual Único de Contabilidad Gubernamental.

Reconocimiento de Ingresos y Egresos

Los subsidios que recibe el Organismo por parte del Gobierno Estatal y Federal, para el cumplimiento de su objetivo social, se registran en resultados tanto los destinados a la operación como a la inversión.

Ingresos Propios de Organismos Auxiliares

Todo aquel recurso que ingrese a la tesorería derivado de las actividades propias del Organismo, así como aquellos que se generen por actividades distintas al objetivo principal del Organismo, deberán ser registrados contable y presupuestalmente como ingresos propios, estos recursos son depositados en una institución bancaria vía depósito o a través de transferencia electrónica.

Obra Pública

Las aportaciones recibidas por el Gobierno del Estado de México y que sean transferidas para apoyar los programas operativos y de inversión de los Organismos Auxiliares y Fideicomisos, se deberán registrar contable y presupuestalmente como Ingresos por estos últimos.

Cuentas de Orden Presupuestales de Ingresos y Egresos

El Organismo se encuentra obligado a elaborar registros contables con base acumulativa y en apego al Marco Conceptual, Postulados Básicos, Normas y Metodologías que establezcan los momentos contables clasificadores y Manuales de Contabilidad Gubernamental, armonizados de acuerdo con las características señaladas a los artículos 40 y 41 de la Ley General de Contabilidad. Asimismo, la información contable presupuestaria y programática se emite sobre la base técnica prevista en las disposiciones referidas.

Derivado de lo anterior, se registra contable y presupuestalmente durante el ejercicio fiscal, en forma simultánea, tanto la ejecución del presupuesto de egresos como de la Ley de Ingresos.

Régimen Fiscal

El régimen fiscal para las entidades públicas es el correspondiente a personas morales con fines no lucrativos y sus obligaciones fiscales se determinan conforme al objetivo y funciones asignadas en la Constitución Política del Estado Libre y Soberano de México, en la Ley que les da origen o en su decreto de creación, salvo los casos en que se realicen actividades distintas a la prestación de servicios públicos.

Los Poderes Legislativo y Judicial, las dependencias, organismos auxiliares, fideicomisos, entes autónomos y los municipios no efectuarán retenciones del Impuesto al Valor Agregado, de conformidad con el artículo 3º, tercer párrafo de la Ley del Impuesto al Valor Agregado.

Indemnizaciones, Compensaciones por Retiro y Primas de Antigüedad

Las entidades públicas no deben registrar ninguna provisión para contingencias por las eventuales indemnizaciones y compensaciones que tenga que pagar a su personal, incluso a favor de terceros, en caso de despidos injustificados así resueltos por los tribunales correspondientes o cualquier otra derivada de las relaciones laborales, pues consistentemente las deberán reconocer en el ejercicio en que se paguen, debido a que es en ese momento cuando se afecta el presupuesto de egresos del ejercicio.

Provisiones

Considerando que todo gasto debe estar previsto en el presupuesto de egresos autorizado para cada ejercicio fiscal, es improcedente la creación de cualquier tipo de provisión.

Patrimonio

El patrimonio del Colegio de Bachilleres del Estado de México, se integrará con:

- a. Los ingresos que en el ejercicio de sus facultades tenga por la prestación de los servicios para el cumplimiento de su objetivo;
- b. Las aportaciones, participaciones, subsidios y apoyos que le otorguen los Gobiernos Federal, Estatal y Municipal;
- c. Los legados, donaciones y demás liberalidades realizadas en su favor; y los fideicomisos en los que le señale fideicomisario;
- d. Los bienes muebles e inmuebles que adquiera por cualquier título legal para el cumplimiento de su objeto, y
- e. Las utilidades, interés, dividendos, rendimientos de sus bienes, derechos y demás ingresos que adquiera por cualquier título legal.

7. POSICIÓN EN MONEDA EXTRANJERA Y PROTECCIÓN POR RIESGO CAMBIARIO

No Aplica.

8. REPORTE ANALÍTICO DEL ACTIVO

Estos activos se registran a su valor de adquisición o construcción y se actualiza, cuando procede, mediante el método de ajuste por cambios en el nivel general de precios, aplicando factores derivados del Índice Nacional de Precios al Consumidor (INPC), emitido por el Banco de México.

Hasta el 31 de diciembre de 2007, las propiedades y equipo se registraban a su costo y posteriormente se reconocían los efectos de la inflación por medio del Índice Nacional de Precios al Consumidor (INPC).

En todos los casos se deberán incluir los gastos y costos relacionados con su adquisición, así como el impuesto al valor agregado excepto cuando se trate de organismos sujetos a un régimen fiscal distinto al de no contribuyentes.

La depreciación se calcula mediante el método de línea recta a partir del mes siguiente de adquisición aplicando las tasas aprobadas en el Manual Único de Contabilidad Gubernamental:

Vehículos	10%
Equipo de Cómputo	20%
Mobiliario y Equipo de Oficina	3%
Edificios	2%
Maquinaria	10%
El Resto	10%

9. FIDEICOMISOS MANDATOS Y ANÁLOGOS

No Aplica.

10. REPORTE DE RECAUDACIÓN

Integración de los ingresos:

Subsidios	901,262.1
Productos	569.3
Otros Ingresos y Beneficios Varios	2,217.0

Total	904,048.4
	=====

Los subsidios que recibe el Organismo por parte del Gobierno Estatal, para el cumplimiento de su objetivo social, se registran en resultados tanto los destinados a la operación como inversión.

Obra Pública

Las aportaciones recibidas por el Gobierno del Estado de México y que sean transferidas para apoyar los programas operativos y de inversión de los Organismos Auxiliares y Fideicomisos, se deberán registrar contable y presupuestalmente como Ingresos por estos últimos.

11. INFORMACIÓN SOBRE LA DEUDA, REPORTE ANALÍTICO DE LA DEUDA

No Aplica.

12. CALIFICACIONES OTORGADAS

No Aplica.

13. PROCESO DE MEJORA

Con la finalidad de coadyuvar en el cumplimiento de los objetivos y metas institucionales así como impulsar y consolidar prácticas apegadas a los valores y principios de honestidad, eficacia, transparencia, legalidad y eficacia el Organismo, con base en las observaciones y sugerencias emitidas en su caso por las instancias de control y fiscalización, así como su responsabilidad sobre la objetividad, confiabilidad y oportunidad, en la preparación y presentación de la información financiera y presupuestal, como base para control y toma de decisiones sobre las operaciones, ejecución de programas, ejercicio del presupuesto y cumplimiento de los objetivos institucionales, promueve su seguimiento y los avances para su atención oportuna, de conformidad con las sugerencias y, en su caso, medidas correctivas y preventivas, así como acciones de mejora propuestas, que eviten su recurrencia y fomenten el manejo transparente de los recursos públicos e información sobre su gestión, con los avances y resultados que se informan a la Administración del Organismo.

14. INFORMACIÓN POR SEGMENTOS

No Aplica.

15. EVENTOS POSTERIORES AL CIERRE

No se presentaron eventos que afecten económicamente posteriores a la fecha en que se reporta.

16. PARTES RELACIONADAS

A la fecha de los Estados Financieros, en el Organismo no existen partes relacionadas que pudieran ejercer influencia significativa sobre la toma de decisiones financieras y operativas.

17. RESPONSABILIDAD SOBRE LA PRESENTACIÓN RAZONABLE DE LOS ESTADOS FINANCIEROS

“Bajo protesta de decir verdad declaramos que los Estados Financieros y sus notas, son razonablemente correctos y son responsabilidad del emisor”.

El Despacho de Auditores Externos Segura Sánchez Contadores y Auditores, S.C., Dictaminó los Estados Financieros correspondientes al 31 de diciembre del ejercicio fiscal 2021, mediante el cual informa que presentan razonablemente en todos los aspectos materiales, la situación financiera del COBAEM.

INFORMACIÓN PRESUPUESTARIA

NOTA INGRESO PRESUPUESTAL

Con fundamento en la Fracción XXX del Artículo 61 de la Constitución Política del Estado Libre y Soberano de México que a la letra dice:

“Artículo 61.- Son facultades y obligaciones de la Legislatura:

...

XXX. Aprobar anualmente el Presupuesto de Egresos del Estado, previo examen, discusión y, en su caso, modificación del Proyecto enviado por el Ejecutivo Estatal, una vez aprobadas las contribuciones establecidas en la Ley de Ingresos del Estado, a más tardar el 15 de diciembre, o hasta el 31 del mismo mes, cuando inicie el periodo constitucional el Ejecutivo Federal. En el Presupuesto de Egresos se dispondrá de las medidas apropiadas para vigilar su correcta aplicación.

Si cumplidos los plazos a que se refiere el párrafo anterior no se hubieren aprobado los ordenamientos jurídico financieros referidos, seguirán en vigor hasta el 31 de enero del ejercicio fiscal inmediato siguiente los expedidos para el ejercicio fiscal inmediato anterior al de las iniciativas en discusión. En el caso de la Ley de Ingresos del Estado, sólo seguirán vigentes aquellos rubros que no se hayan visto afectados por la entrada en vigor de los ordenamientos legales correspondientes de carácter federal...”

Considerando que la Ley de Ingresos del Estado de México para el ejercicio fiscal del año 2021, fue autorizada mediante decreto número 233 de fecha 26 de enero y de acuerdo al Segundo Transitorio de la misma que a la letra dice:

TRANSITORIOS

...

“SEGUNDO.- Esta Ley entrará en vigor al día siguiente de su publicación.”

...

La Ley de Ingresos del Estado de México para el ejercicio fiscal del año 2021 entró en vigor el 27 de Enero de 2021, y al amparo de la disposición Constitucional antes mencionada, se recibieron los ingresos necesarios para cubrir las erogaciones previstas en el Presupuesto de Egresos del año inmediato anterior por un monto de 43 millones 351.9 miles de pesos, mismos que sirvieron para sufragar las erogaciones de gasto corriente realizadas en el mes de Enero de 2021.

NOTA EGRESO PRESUPUESTAL

Con fundamento en la Fracción XXX del Artículo 61 de la Constitución Política del Estado Libre y Soberano de México que a la letra dice:

“Artículo 61.- Son facultades y obligaciones de la Legislatura:

...

XXX. Aprobar anualmente el Presupuesto de Egresos del Estado, previo examen, discusión y, en su caso, modificación del Proyecto enviado por el Ejecutivo Estatal, una vez aprobadas las contribuciones establecidas en la Ley de Ingresos del Estado, a más tardar el 15 de diciembre, o hasta el 31 del mismo mes, cuando inicie el periodo constitucional el Ejecutivo Federal. En el Presupuesto de Egresos se dispondrá de las medidas apropiadas para vigilar su correcta aplicación.

Si cumplidos los plazos a que se refiere el párrafo anterior no se hubieren aprobado los ordenamientos jurídico financieros referidos, seguirán en vigor hasta el 31 de enero del ejercicio fiscal inmediato siguiente los expedidos para el ejercicio fiscal inmediato anterior al de las iniciativas en discusión... En el caso del Presupuesto de Egresos, la extensión de su vigencia se entenderá referida únicamente a lo relativo al gasto corriente.”

Considerando que el Presupuesto de Egresos del Gobierno del Estado de México para el ejercicio fiscal del año 2021, fue autorizado mediante decreto número 236 de fecha 26 de enero y de acuerdo al Segundo Transitorio del mismo que a la letra dice:

TRANSITORIOS

...

“SEGUNDO. El presente Decreto entrará en vigor al día siguiente de su publicación.”

...

El Presupuesto de Egresos del Gobierno del Estado de México para el ejercicio fiscal del año 2021 entró en vigor el 27 de Enero de 2021 y al amparo de la disposición Constitucional antes mencionada, se consideraron autorizadas las erogaciones de gasto corriente por un monto de 42 millones 540.1 miles de pesos en el capítulo 1000, 811.8 miles de pesos en el capítulo 3000, para el periodo comprendido del 1 al 26 de enero de 2021.

COBAEM

Colegio de Bachilleres del Estado de México Ingresos y Egresos Del 1 de Enero al 31 de Diciembre de 2021 (Miles de pesos)													
CONCEPTO	AUTORIZADO	ASIGNADO	%	AMPLIACIÓN	REDUCCIÓN	AUTORIZADO FINAL	%	PRESUPUESTO EJERCIDO	%	VARIACIÓN INICIAL	%	VARIACIÓN MODIFICADO	%
INGRESOS:	854,592.4	897,944.3	100.0	140,833.9	57,743.3	981,034.9	100.0	958,787.0	100.0	60,842.7	6.8	-22,247.9	-2.3
Superávit Ejercicio Anterior		43,351.9	4.8			43,351.9	4.4	43,351.9	4.5				
Ordinarios	854,592.4	854,592.4	95.2	110,894.0	57,743.3	907,743.1	92.5	904,048.4	94.3	49,456.0	5.8	-3,694.7	-4
Estatales	854,592.4	854,592.4	95.2	110,894.0	57,743.3	907,743.1	92.5	904,048.4	94.3	49,456.0	5.8	-3,694.7	-4
- Tributarios													
Impuestos sobre Erogaciones													
Impuestos sobre Tenencia													
Otros Impuestos y Accesorios													
- No Tributarios								569.3	.1	569.3		569.3	
Derechos													
Sector Central													
Organismos Auxiliares													
Aportaciones de Mejoras													
Productos								569.3	.1	569.3		569.3	
Aprovechamientos													
Ingresos Financieros													
Aportaciones y Cuotas de Seguridad Social													
Ingreso por Venta de Bienes y Servicios	65,000.0	65,000.0	7.2	24.5	50,042.6	14,981.9	1.5	2,217.0	.2	-62,783.0	-96.6	-12,764.9	-85.2
Transferencias, Asignaciones, Subsidio y Otras Ayudas	789,592.4	789,592.4	87.9	110,869.5	7,700.7	892,761.2	91.0	901,262.1	94.0	111,669.7	14.1	8,500.9	1.0
Federales													
Participaciones Federales													
Fondos de Aportaciones Ramo 33													
Otros Apoyos Federales													
Extraordinarios				29,939.9		29,939.9	3.1	11,386.7	1.2	11,386.7		-18,553.2	-62.0
Generación de Adefas				29,939.9		29,939.9	3.1	11,386.7	1.2	11,386.7		-18,553.2	-62.0
Financiamientos													
EGRESOS:	854,592.4	897,944.3	100.0	217,440.8	134,350.2	981,034.9	100.0	841,683.8	100.0	56,260.5	6.3	139,351.1	14.2
Poderes Legislativo y Judicial													
Poder Legislativo													
Poder Judicial													
Gasto Total de Poder Ejecutivo	854,592.4	897,944.3	100.0	217,440.8	134,350.2	981,034.9	100.0	841,683.8	100.0	56,260.5	6.3	139,351.1	14.2
Gasto Programable:	854,592.4	897,944.3	100.0	187,500.9	134,350.2	951,095.0	96.9	811,743.9	96.4	86,200.4	9.6	139,351.1	14.7
Gasto Corriente	836,361.5	879,713.4	98.0	175,899.4	116,044.8	939,568.0	95.8	802,975.8	95.4	76,737.6	8.7	136,592.2	14.5
Servicios Personales	697,562.2	740,102.2	82.4	144,377.4	62,310.9	822,168.7	83.8	709,325.3	84.3	30,776.9	4.2	112,843.4	
Gasto Operativo	138,799.3	139,611.2	15.5	31,522.0	53,733.9	117,399.3	12.0	93,650.5	11.1	45,960.7	32.9	23,748.8	20.2
- Materiales y Suministros	42,142.0	42,142.0	4.7	9,092.7	21,828.3	29,606.4	3.0	22,605.1	2.7	19,536.9	46.4	7,001.3	23.6
- Servicios Generales	96,657.3	97,469.2	10.9	22,429.3	32,105.6	87,792.9	8.9	71,045.4	8.4	26,423.8	27.1	16,747.5	19.1
Transferencias	630.9	630.9	.1		126.2	504.7	.1			630.9	100.0	504.7	100.0
- Organismos Autonomos													
- Subsidios y Apoyos	630.9	630.9	.1		126.2	504.7	.1			630.9	100.0	504.7	100.0
Inversión Pública	17,600.0	17,600.0	2.0	11,601.5	18,179.2	11,022.3	1.1	8,768.1	1.0	8,831.9	50.2	2,254.2	20.5
- Bienes Muebles e Inmuebles	17,600.0	17,600.0		11,601.5	18,179.2	11,022.3	1.1	8,768.1	1.0	8,831.9	50.2	2,254.2	20.5
- Obra Pública													
- Inversión Financiera													
Gasto no Programable				29,939.9		29,939.9	3.1	29,939.9	3.6	-29,939.9			
Transferencias a Municipios													
- Participaciones													
- Aportaciones del Ramo 33													
- Convenios													
Deuda Pública				29,939.9		29,939.9	3.1	29,939.9	3.6	-29,939.9			
- Costo Financiero de la Deuda													
- Amortizaciones													
- Pago de Adefas				29,939.9		29,939.9	3.1	29,939.9	3.6	-29,939.9			
Superávit(+) / Déficit (-)				-76,606.9	-76,606.9			117,103.2		-117,103.2		-117,103.2	
% de los Ingresos								12.2					

CUENTA PÚBLICA DEL GOBIERNO, ORGANISMOS AUXILIARES Y AUTÓNOMOS DEL ESTADO DE MÉXICO 2021

Colegio de Bachilleres del Estado de México
Estado Analítico de Ingresos
Del 1 de Enero al 31 de Diciembre de 2021
(Miles de pesos)

Rubro de Ingresos	Ingreso					Diferencia (6= 5 - 1)
	Estimado	Ampliaciones y Reducciones	Modificado	Devengado	Recaudado	
	(1)	(2)	(3= 1 + 2)	(4)	(5)	
Impuestos						
Cuotas y Aportaciones de Seguridad Social						
Contribuciones de Mejoras						
Derechos						
Productos				569.3	569.3	569.3
Aprovechamientos	43,351.9	24.5	43,376.4	45,568.9	45,568.9	2,217.0
Ingresos por Ventas de Bienes, Prestación de Servicios y Otros Ingresos	65,000.0	-50,042.6	14,957.4			-65,000.0
Participaciones, Aportaciones, Convenios, Incentivos Derivados de la Colaboración Fiscal y Fondos Distintos de Aportaciones						
Transferencias, Asignaciones, Subsidios y Subvenciones, y Pensiones y Jubilaciones	789,592.4	103,168.8	892,761.2	901,262.1	901,262.1	111,669.7
Ingresos Derivados de Financiamientos		29,939.9	29,939.9	11,386.7	11,386.7	11,386.7
Total	897,944.3	83,090.6	981,034.9	958,787.0	958,787.0	60,842.7
				Ingresos excedentes ¹		

Estado Analítico de Ingresos Por Fuente de Financiamiento	Ingreso					Diferencia (6= 5 - 1)
	Estimado	Ampliaciones y Reducciones	Modificado	Devengado	Recaudado	
	(1)	(2)	(3= 1 + 2)	(4)	(5)	
Ingresos del Poder Ejecutivo Federal o Estatal y de los Municipios						
Impuestos						
Cuotas y Aportaciones de Seguridad Social						
Contribuciones de Mejoras						
Derechos						
Productos						
Aprovechamientos						
Participaciones, Aportaciones, Convenios, Incentivos Derivados de la Colaboración Fiscal y Fondos Distintos de Aportaciones						
Transferencias, Asignaciones, Subsidios y Subvenciones, y Pensiones y Jubilaciones						
Ingresos de los Entes Públicos de los Poderes Legislativo y Judicial, de los Órganos Autónomos y del Sector Paraestatal o Paramunicipal, así como de las Empresas Productivas del Estado	897,944.3	53,150.7	951,095.0	947,400.3	947,400.3	49,456.0
Cuotas y Aportaciones de Seguridad Social						
Productos				569.3	569.3	569.3
Ingresos por Venta de Bienes, Prestación de Servicios y Otros Ingresos	108,351.9	-50,018.1	58,333.8	45,568.9	45,568.9	-62,783.0
Transferencias, Asignaciones, Subsidios y Subvenciones, y Pensiones y Jubilaciones	789,592.4	103,168.8	892,761.2	901,262.1	901,262.1	111,669.7
Ingresos Derivados de Financiamiento		29,939.9	29,939.9	11,386.7	11,386.7	11,386.7
Ingresos Derivados de Financiamientos		29,939.9	29,939.9	11,386.7	11,386.7	11,386.7
Total	897,944.3	83,090.6	981,034.9	958,787.0	958,787.0	60,842.7
				Ingresos excedentes ¹		

COBAEM

Colegio de Bachilleres del Estado de México								
INGRESOS								
(Miles de Pesos)								
INGRESOS	P R E S U P U E S T O 2 0 2 1				TOTAL AUTORIZADO	RECAUDADO	VARIACIÓN	
	AUTORIZADO	ASIGNADO	ASIGNACIONES Y/O AMPLIACIONES	REDUCCIONES Y/O DISMINUCIONES			IMPORTE	%
INGRESOS DE GESTIÓN	65,000.0	65,000.0		50,042.6	14,957.4		14,957.4	100.0
Ingresos por Venta de Bienes y Servicios	65,000.0	65,000.0		50,042.6	14,957.4		14,957.4	100.0
PARTICIPACIONES, APORTACIONES, TRANSFERENCIAS, ASIGNACIONES, SUBSIDIOS Y OTRAS AYUDAS	789,592.4	789,592.4	110,869.5	7,700.7	892,761.2	901,262.1	-8,500.9	-1.0
Subsidio	789,592.4	789,592.4	110,869.5	7,700.7	892,761.2	901,262.1	-8,500.9	-1.0
OTROS INGRESOS Y BENEFICIOS		43,351.9	29,964.4		73,316.3	57,524.9	15,791.4	21.5
Productos Financieros						569.3	-569.3	
Pasivos que se Generen como Resultado de Erogaciones que se Devengan en el Ejercicio Fiscal pero que queden Pendientes de Liquidar al Cierre del Mismo			29,939.9		29,939.9	11,386.7	18,553.2	62.0
Ingresos Diversos			24.5		24.5	2,217.0	-2,192.5	-8,949.0
Aplicación de Remanentes		43,351.9			43,351.9	43,351.9		
T O T A L	854,592.4	897,944.3	140,833.9	57,743.3	981,034.9	958,787.0	22,247.9	2.3

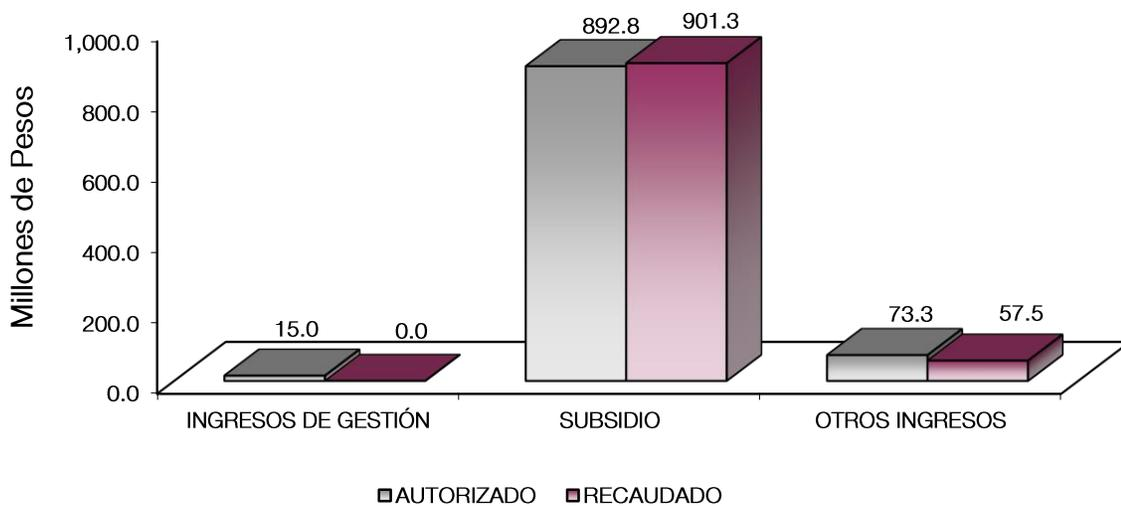

NOTAS AL PRESUPUESTO DE INGRESOS

INGRESOS

Se tuvo un autorizado por 897 millones 944.3 miles de pesos, posteriormente se autorizaron ampliaciones y cancelaciones netas por 83 millones 90.6 miles de pesos, obteniendo un presupuesto autorizado modificado por 981 millones 34.9 miles de pesos. De los cuales se recaudaron 958 millones 787 mil pesos, por lo que se obtuvo una variación por 22 millones 247.9 miles de pesos, lo que representó el 2.3 por ciento del total autorizado.

INGRESOS DE GESTIÓN

Ingresos por Venta de Bienes y Servicios

Se tuvo un autorizado en venta de bienes y servicios por 65 millones de pesos, mismos que son recaudados en el Subsidio Estatal conforme a lo establecido en el Convenio de Colaboración Administrativa para la Recaudación de los Ingresos con la Secretaría de Finanzas, por lo que de los ingresos recaudados se realiza el registro en el rubro de Participaciones, Aportaciones, Transferencias, Asignaciones, Subsidios y Otras Ayudas.

PARTICIPACIONES, APORTACIONES, TRANSFERENCIAS, ASIGNACIONES, SUBSIDIOS Y OTRAS AYUDAS

Subsidio

Se tuvo un autorizado por 789 millones 592.4 miles de pesos, posteriormente se autorizaron ampliaciones y cancelaciones netas por 103 millones 168.8 miles de pesos, obteniendo un presupuesto autorizado modificado por 892 millones 761.2 miles de pesos. De los cuales se recaudaron 901 millones 262.1 miles de pesos, por lo que se obtuvo una variación por 8 millones 500.9 miles de pesos, lo que representó el 1 por ciento del total autorizado.

OTROS INGRESOS Y BENEFICIOS

Se recaudaron 57 millones 524.9 miles de pesos, correspondientes a productos financieros por 569.3 miles de pesos, Pago de Pasivos que se generaron como Resultado de Erogaciones que se Devengan en el Ejercicio Fiscal pero que quedaron Pendientes de Liquidar al Cierre del Mismo por 11 millones 386.7 miles de pesos, entre otros conceptos.

COBAEM

Colegio de Bachilleres del Estado de México
Estado Analítico del Ejercicio del Presupuesto de Egresos
Clasificación por Objeto del Gasto (Capítulo y Concepto)
Del 1 de Enero al 31 de Diciembre de 2021
(Miles de Pesos)

Concepto	Egresos					Subejercicio 6 = (3 - 4)
	Aprobado	Ampliaciones/ (Reducciones)	Modificado	Devengado	Pagado	
	1	2	3 = (1 + 2)	4	5	
Servicios Personales	740,102.2	82,066.5	822,168.7	709,325.3	709,325.3	112,843.4
Remuneraciones al Personal de Carácter Permanente	384,764.0	52,270.7	437,034.7	364,689.8	364,689.8	72,344.9
Remuneraciones al Personal de Carácter Transitorio			.0			.0
Remuneraciones Adicionales y Especiales	151,598.0	10,476.6	162,074.6	155,440.2	155,440.2	6,634.4
Seguridad Social	96,945.5	7,922.5	104,868.0	98,466.6	98,466.6	6,401.4
Otras Prestaciones Sociales y Económicas	89,080.4	14,241.7	103,322.1	83,710.8	83,710.8	19,611.3
Previsiones						.0
Pago de Estímulos a Servidores Públicos	17,714.3	-2,845.0	14,869.3	7,017.9	7,017.9	7,851.4
Materiales y Suministros	42,142.0	-12,535.6	29,606.4	22,605.1	21,471.4	7,001.3
Materiales de Administración, Emisión de Documentos y Artículos Oficiales	8,807.5	448.8	9,256.3	8,189.6	8,189.6	1,066.7
Alimentos y Utensilios	27.5	-8.1	19.4	.1	.1	19.3
Materias Primas y Materiales de Producción y Comercialización			.0			.0
Materiales y Artículos de Construcción y de Reparación	18,768.7	-13,940.9	4,827.8	3,619.4	3,619.4	1,208.4
Productos Químicos, Farmacéuticos y de Laboratorio	2,657.2	2,040.2	4,697.4	3,964.3	3,964.3	733.1
Combustibles, Lubricantes y Aditivos	2,462.4	-137.0	2,325.4	690.3	690.3	1,635.1
Vestuario, Blancos, Prendas de Protección y Artículos Deportivos	3,421.3	-498.3	2,923.0	1,914.1	1,914.1	1,008.9
Materiales y Suministros Para Seguridad			.0	.0	.0	.0
Herramientas, Refacciones y Accesorios Menores	5,997.4	-440.3	5,557.1	4,227.3	3,093.6	1,329.8
Servicios Generales	97,469.2	-9,676.3	87,792.9	71,045.4	66,712.7	16,747.5
Servicios Básicos	33,847.0	-15,925.7	17,921.3	7,560.9	7,560.9	10,360.4
Servicios de Arrendamiento	2,921.5	-1,099.2	1,822.3	1,167.7	1,167.7	654.6
Servicios Profesionales, Científicos, Técnicos y Otros Servicios	34,206.9	-855.9	33,351.0	32,338.7	31,141.6	1,012.3
Servicios Financieros, Bancarios y Comerciales	1,266.5	3,197.0	4,463.5	4,069.7	4,069.7	393.8
Servicios de Instalación, Reparación, Mantenimiento y Conservación	4,264.1	4,230.3	8,494.4	5,293.7	5,293.7	3,200.7
Servicios de Comunicación Social y Publicidad	2,690.8	-2,277.2	413.6	230.8	230.8	182.8
Servicios de Traslado y Viáticos	1,998.3	-999.7	998.6	714.2	714.2	284.4
Servicios Oficiales	360.9	-78.4	282.5	.8	.8	281.7
Otros Servicios Generales	15,913.2	4,132.5	20,045.7	19,668.9	16,533.3	376.8
Transferencias, Asignaciones, Subsidios y Otras Ayudas	630.9	-126.2	504.7	.0	.0	504.7
Transferencias Internas y Asignaciones al Sector Público						.0
Transferencias al Resto del Sector Público						.0
Subsidios y Subvenciones						.0
Ayudas Sociales	630.9	-126.2	504.7			504.7
Pensiones y Jubilaciones						.0
Transferencias a Fideicomisos, Mandatos y Otros Análogos						.0
Transferencias a la Seguridad Social						.0
Donativos						.0
Transferencias al Exterior						.0
Bienes Muebles, Inmuebles e Intangibles	17,600.0	-6,577.7	11,022.3	8,768.1	2,919.9	2,254.2
Mobiliario y Equipo de Administración	16,000.0	-7,966.3	8,033.7	5,841.5	124.9	2,192.2
Mobiliario y Equipo Educativo y Recreativo						.0
Equipo e Instrumental Médico y de Laboratorio						.0
Vehículos y Equipo de Transporte	800.0	200.0	1,000.0	938.0	938.0	62.0
Equipo de Defensa y Seguridad						.0
Maquinaria, Otros Equipos y Herramientas	800.0	350.7	1,150.7	1,150.7	1,150.7	.0
Activos Biológicos						.0
Bienes Inmuebles						.0
Activos Intangibles		837.9	837.9	837.9	706.3	.0
Inversión Pública	.0	.0	.0	.0	.0	.0
Obra Pública en Bienes de Dominio Público						.0
Obra Pública en Bienes Propios						.0
Proyectos Productivos y Acciones de Fomento						.0
Inversiones Financieras y Otras Provisiones	.0	.0	.0	.0	.0	.0
Inversiones Para el Fomento de Actividades Productivas						.0
Acciones y Participaciones de Capital						.0
Compra de Títulos y Valores						.0
Concesión de Préstamos						.0
Inversiones en Fideicomisos, Mandatos y Otros Análogos						.0
Otras Inversiones Financieras						.0
Provisiones para Contingencias y Otras Erogaciones Especiales						.0
Participaciones y Aportaciones	.0	.0	.0	.0	.0	.0
Participaciones						.0
Aportaciones						.0
Convenios						.0
Deuda Pública	.0	29,939.9	29,939.9	29,939.9	29,939.9	.0
Amortización de la Deuda Pública						.0
Intereses de la Deuda Pública						.0
Comisiones de la Deuda Pública						.0
Gastos de la Deuda Pública						.0
Costo por Coberturas						.0
Apoyos Financieros						.0
Adeudos de Ejercicios Fiscales Anteriores		29,939.9	29,939.9	29,939.9	29,939.9	.0
Total del Gasto	897,944.3	83,090.6	981,034.9	841,683.8	830,369.2	139,351.1

Colegio de Bachilleres del Estado de México
Estado Analítico del Ejercicio del Presupuesto de Egresos
Clasificación Económica (por Tipo de Gasto)
Del 1 de Enero al 31 de Diciembre de 2021
(Miles de Pesos)

Concepto	Egresos					Subejercicio 6 = (3 - 4)
	Aprobado	Ampliaciones/ (Reducciones)	Modificado	Devengado	Pagado	
	1	2	3 = (1 + 2)	4	5	
Gasto Corriente	880,344.3	59,728.4	940,072.7	802,975.8	797,509.4	137,096.9
Gasto de Capital	17,600.0	6,577.7	11,022.3	8,768.1	2,919.9	2,254.2
Amortización de la Deuda y Disminución de Pasivos		29,939.9	29,939.9	29,939.9	29,939.9	-
Pensiones y Jubilaciones			-			-
Participaciones			-			-
Total del Gasto	897,944.3	83,090.6	981,034.9	841,683.8	830,369.2	139,351.1

Colegio de Bachilleres del Estado de México
Estado Analítico del Ejercicio del Presupuesto de Egresos
Clasificación Administrativa
Del 1 de Enero al 31 de Diciembre de 2021
(Miles de Pesos)

Concepto	Egresos					Subejercicio 6 = (3 - 4)
	Aprobado	Ampliaciones/ (Reducciones)	Modificado	Devengado	Pagado	
	1	2	3 = (1 + 2)	4	5	
Entidades Paraestatales y Fideicomisos No Empresariales y No Financieros	897,944.3	83,090.6	981,034.9	841,683.8	830,369.2	139,351.1
Instituciones Públicas de Seguridad Social			-			-
Entidades Paraestatales Empresariales No Financieras con Participación Estatal Mayoritaria			-			-
Fideicomisos Empresariales No Financieros con Participación Estatal Mayoritaria			-			-
Entidades Paraestatales Empresariales Financieras Monetarias con Participación Estatal Mayoritaria			-			-
Entidades Paraestatales Empresariales Financieras No Monetarias con Participación Estatal Mayoritaria			-			-
Fideicomisos Financieros Públicos con Participación Estatal Mayoritaria			-			-
Total del Gasto	897,944.3	83,090.6	981,034.9	841,683.8	830,369.2	139,351.1

COBAEM

Colegio de Bachilleres del Estado de México
Estado Analítico del Ejercicio del Presupuesto de Egresos
Clasificación Administrativa
Del 1 de Enero al 31 de Diciembre de 2021
(Miles de Pesos)

Concepto	Egresos					Subejercicio
	Aprobado	Ampliaciones/ (Reducciones)	Modificado	Devengado	Pagado	
	1	2	3 = (1 + 2)	4	5	
210C0700 Colegio de Bachilleres del Estado de México	897,944.3	83,090.6	981,034.9	841,683.8	830,369.2	139,351.1
Total del Gasto	897,944.3	83,090.6	981,034.9	841,683.8	830,369.2	139,351.1

Colegio de Bachilleres del Estado de México
Estado Analítico del Ejercicio del Presupuesto de Egresos
Clasificación Administrativa
Del 1 de Enero al 31 de Diciembre de 2021
(Miles de pesos)

Concepto	Egresos					Subejercicio
	Aprobado	Ampliaciones/ (Reducciones)	Modificado	Devengado	Pagado	
	1	2	3 = (1 + 2)	4	5	
Poder Ejecutivo	897,944.3	83,090.6	981,034.9	841,683.8	830,369.2	139,351.1
Poder Legislativo			-			-
Poder Judicial			-			-
Órganos Autónomos			-			-
Total del Gasto	897,944.3	83,090.6	981,034.9	841,683.8	830,369.2	139,351.1

CUENTA PÚBLICA DEL GOBIERNO, ORGANISMOS AUXILIARES Y AUTÓNOMOS DEL ESTADO DE MÉXICO 2021

Colegio de Bachilleres del Estado de México
Estado Analítico del Ejercicio del Presupuesto de Egresos
Clasificación Funcional (Finalidad y Función)
Del 1 de Enero al 31 de Diciembre de 2021
(Miles de Pesos)

Concepto	Egresos					Subejercicio
	Aprobado	Ampliaciones/ (Reducciones)	Modificado	Devengado	Pagado	
	1	2	3 = (1 + 2)	4	5	
Gobierno	2,590.5	- 55.1	2,535.4	2,461.8	2,461.7	73.6
Legislación			-			-
Justicia			-			-
Coordinación de la Política de Gobierno	2,590.5	- 55.1	2,535.4	2,461.8	2,461.7	73.6
Relaciones Exteriores			-			-
Asuntos Financieros y Hacendarios			-			-
Seguridad Nacional			-			-
Asuntos de Orden Público y de Seguridad Interior			-			-
Otros Servicios Generales			-			-
Desarrollo Social	895,353.8	53,205.8	948,559.6	809,282.1	797,967.6	139,277.5
Protección Ambiental			-			-
Vivienda y Servicios a la Comunidad			-			-
Salud			-			-
Recreación, Cultura y Otras Manifestaciones Sociales			-			-
Educación	895,353.8	53,205.8	948,559.6	809,282.1	797,967.6	139,277.5
Protección Social			-			-
Otros Asuntos Sociales			-			-
Desarrollo Económico	-	-	-	-	-	-
Asuntos Económicos, Comerciales y Laborales en General			-			-
Agropecuaria, Silvicultura, Pesca y Caza			-			-
Combustibles y Energía			-			-
Minería, Manufacturas y Construcción			-			-
Transporte			-			-
Comunicaciones			-			-
Turismo			-			-
Ciencia, Tecnología e Innovación			-			-
Otras Industrias y Otros Asuntos Económicos			-			-
Otras no Clasificadas en Funciones Anteriores	-	29,939.9	29,939.9	29,939.9	29,939.9	-
Transacciones de la Deuda Pública / Costo Financiero de la Deuda			-			-
Transferencias, Participaciones y Aportaciones entre Diferentes Niveles y Órdenes de Gobierno			-			-
Saneamiento del Sistema Financiero			-			-
Adeudos de Ejercicios Fiscales Anteriores		29,939.9	29,939.9	29,939.9	29,939.9	-
Total del Gasto	897,944.3	83,090.6	981,034.9	841,683.8	830,369.2	139,351.1

Colegio de Bachilleres del Estado de México
 Endeudamiento Neto
 Del 1 de Enero al 31 de Diciembre de 2021
 (Miles de Pesos)

Identificación de Crédito o Instrumento	Contratación/Colocación	Amortización	Endeudamiento Neto
	A	B	C = A - B
Créditos Bancarios			
			-
			-
			-
			-
			-
Total Créditos Bancarios	-	-	-
Otros Instrumentos de Deuda			
			-
			-
			-
			-
			-
Total Otros Instrumentos de Deuda	-	-	-
TOTAL	-	-	-

Colegio de Bachilleres del Estado de México
 Intereses de la Deuda
 Del 1 de Enero al 31 de Diciembre de 2021
 (Miles de Pesos)

Identificación de Crédito o Instrumento	Devengado	Pagado
Créditos Bancarios		
Total de Intereses de Créditos Bancarios	-	-
Otros Instrumentos de Deuda		
Total de Intereses de Otros Instrumentos de Deuda	-	-
TOTAL	-	-

CUENTA PÚBLICA DEL GOBIERNO, ORGANISMOS AUXILIARES Y AUTÓNOMOS DEL ESTADO DE MÉXICO 2021

Colegio de Bachilleres del Estado de México EGRESOS POR CAPÍTULO (Miles de Pesos)								
EGRESOS	PRESUPUESTO 2021				TOTAL AUTORIZADO	EJERCIDO	VARIACIÓN	
	AUTORIZADO	ASIGNADO	ASIGNACIONES Y/O AMPLIACIONES	REDUCCIONES Y/O DISMINUCIONES			IMPORTE	%
Servicios Personales	697,562.2	740,102.2	144,377.4	62,310.9	822,168.7	709,325.3	112,843.4	13.7
Materiales y Suministros	42,142.0	42,142.0	9,092.7	21,628.3	29,606.4	22,605.1	7,001.3	23.6
Servicios Generales	96,657.3	97,469.2	22,429.3	32,105.6	87,792.9	71,045.4	16,747.5	19.1
Transferencias, Asignaciones, Subsidios y Otras Ayudas	630.9	630.9		126.2	504.7		504.7	100.0
Bienes Muebles, Inmuebles e Intangibles	17,600.0	17,600.0	11,601.5	18,179.2	11,022.3	8,768.1	2,254.2	20.5
Deuda Pública			29,939.9		29,939.9	29,939.9		
T O T A L	854,592.4	897,944.3	217,440.8	134,350.2	981,034.9	841,683.8	139,351.1	14.2

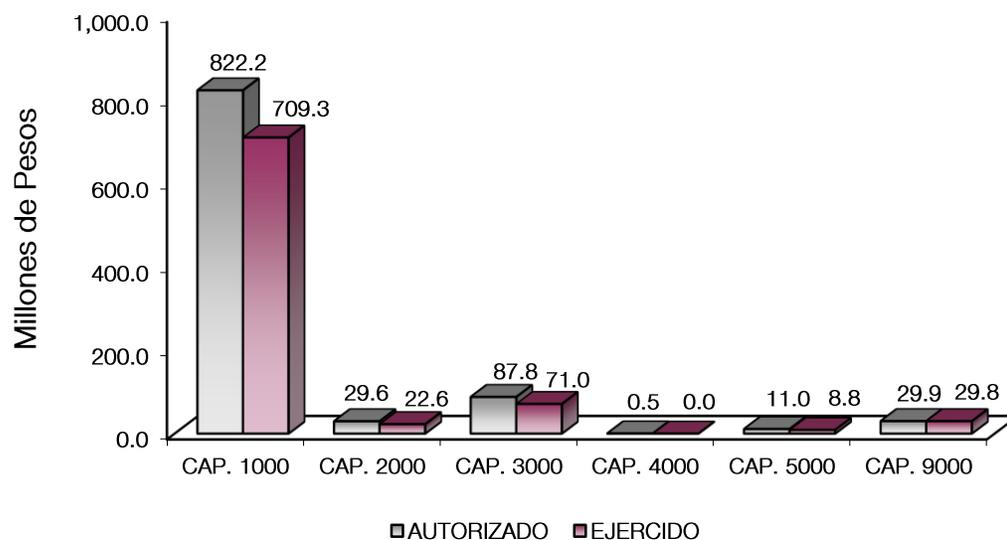

NOTAS AL PRESUPUESTO DE EGRESOS

EGRESOS

Se tuvo un presupuesto asignado de 897 millones 944.3 miles de pesos, posteriormente se autorizaron ampliaciones, cancelaciones y traspasos netos de más por 83 millones 90.6 miles de pesos, obteniendo un presupuesto modificado de 981 millones 34.9 miles de pesos, de los cuales se ejercieron 841 millones 683.8 miles de pesos, obteniendo un subejercido por 139 millones 351.1 miles de pesos, lo que representó el 14.2 por ciento, respecto al monto autorizado.

SERVICIOS PERSONALES

El presupuesto asignado para este capítulo fue de 740 millones 102.2 miles de pesos, posteriormente se autorizaron ampliaciones, cancelaciones y traspasos netos de más por 82 millones 66.5 miles de pesos, obteniendo un presupuesto modificado 822 millones 168.7 miles de pesos, de los cuales se ejercieron 709 millones 325.3 miles de pesos, obteniendo un subejercido por 112 millones 843.4 miles de pesos, lo que representó el 13.7 por ciento, respecto al monto autorizado.

MATERIALES Y SUMINISTROS

El presupuesto asignado para este capítulo fue de 42 millones 142 mil pesos, posteriormente se autorizaron ampliaciones, cancelaciones y traspasos netos de menos por 12 millones 535.6 miles de pesos, obteniendo un presupuesto modificado 29 millones 606.4 miles de pesos, de los cuales se ejercieron 22 millones 605.1 miles de pesos, teniendo un subejercido por 7 millones 1.3 miles de pesos, lo que representó el 23.6 por ciento, respecto al monto autorizado.

La variación obedece al cumplimiento a la contención del Gasto y Ahorro Presupuestal del Ejercicio 2021.

SERVICIOS GENERALES

El presupuesto asignado para este capítulo fue de 97 millones 469.2 miles de pesos, posteriormente se autorizaron ampliaciones, cancelaciones y traspasos netos de menos por 9 millones 676.3 miles de pesos, obteniendo un presupuesto modificado 87 millones 792.9 miles de pesos, de los cuales se ejercieron 71 millones 45.4 miles de pesos, teniendo un subejercido por 16 millones 747.5 miles de pesos, lo que representó el 19.1 por ciento, respecto al monto autorizado.

La variación obedece al cumplimiento a la contención del Gasto y Ahorro Presupuestal del Ejercicio 2021.

TRANSFERENCIAS, ASIGNACIONES, SUBSIDIOS Y OTRAS AYUDAS

El presupuesto asignado de este capítulo fue de 630.9 miles de pesos, posteriormente se autorizó una cancelación por 126.2 miles de pesos, obteniendo un presupuesto modificado por 504.7 miles de pesos, los cuales no se ejercieron.

BIENES MUEBLES, INMUEBLES E INTANGIBLES

El presupuesto autorizado asignado para este capítulo fue de 17 millones 600 mil pesos, posteriormente se autorizaron ampliaciones, cancelaciones y traspasos netos de menos por 6 millones 577.7 miles de pesos, obteniendo un presupuesto modificado por 11 millones 22.3 miles de pesos, de los cuales se ejercieron 8 millones 768.1 miles de pesos, obteniendo un subejercicio por 2 millones 254.2 miles de pesos, lo que representó el 20.5 por ciento, respecto al monto autorizado.

DEUDA PÚBLICA

Se autorizaron ampliaciones para el pago de pasivos que se generaron como resultado de erogaciones que se devengaron en el ejercicio fiscal pero se quedaron pendientes de liquidar al cierre del mismo por 29 millones 939.9 miles de pesos, los cuales se ejercieron en su totalidad.

INFORMACIÓN PRESUPUESTAL							
Colegio de Bachilleres del Estado de México							
EGRESOS POR OBJETO DEL GASTO							
(Miles de Pesos)							
CAPÍTULO Y OBJETO DEL GASTO	PRESUPUESTO 2021				TOTAL AUTORIZADO	EJERCIDO	VARIACIÓN
	AUTORIZADO	ASIGNADO	ASIGNACIONES Y/O AMPLIACIONES	REDUCCIONES Y/O DISMINUCIONES			
SERVICIOS PERSONALES	697,562.2	740,102.2	144,377.4	62,310.9	822,168.7	709,325.3	112,843.4
Sueldo Base	368,881.8	384,764.0	87,433.9	35,163.1	437,034.8	364,689.8	72,345.0
Prima por Años de Servicio	5,041.8	5,547.8	3,439.9	14.2	8,973.5	6,203.6	2,769.9
Prima de Antigüedad	66.0	66.1	1,468.3	66.4	1,468.0	629.6	838.4
Prima Vacacional	24,197.9	24,258.4	4,232.4	751.9	27,738.9	27,510.5	228.4
Aguinaldo	59,400.2	71,810.3	14,604.5	6,891.9	79,522.9	79,520.5	2.4
Prima Dominical			.3		.3	.3	
Gratificación	28,928.7	30,951.2	55.8	10,308.2	20,698.8	20,666.5	32.3
Gratificación por Productividad	10,280.0	11,343.9	2,683.3		14,027.2	12,996.0	1,031.2
Labores Docentes	7,078.0	7,620.6	2,310.2	285.7	9,645.1	7,913.2	1,731.9
Aportaciones de Servicio de Salud	43,526.1	45,338.1	5,037.8	1,337.3	49,038.6	45,641.5	3,397.1
Aportaciones al Sistema Solidario de Reparto	32,187.0	33,530.3	1,644.6		35,174.9	33,831.6	1,343.3
Aportaciones del Sistema de Capitalización Individual	6,589.3	6,890.3	978.0		7,868.3	7,567.3	301.0
Aportaciones para Financiar los Gastos Generales de Administración del ISSEMyM	3,825.6	3,984.1	241.1	3.9	4,221.3	3,989.6	231.7
Aportaciones para Riesgo de Trabajo	5,368.3	5,631.0	1,247.5		6,878.5	6,615.9	262.6
Seguros y Fianzas	1,571.9	1,571.9	114.7		1,686.6	820.8	865.8
Cuotas para Fondo de Retiro	2,591.1	3,293.7	3,767.7		7,061.4	5,275.3	1,786.1
Seguro de Separación Individualizado	2,996.1	3,386.2	1,032.7	23.0	4,395.9	2,391.8	2,004.1
Indemnización por accidentes de trabajo	218.3	218.3		110.9	107.4		107.4
Liquidaciones por Indemnizaciones, por Sueldos y Salarios Caidos	341.2	341.1	23.0	157.4	206.7	158.9	47.8
Becas para Hijos de Trabajadores Sindicalizados		1,000.0	112.7		1,112.7	1,088.9	23.8
Días Cívicos y Económicos	2,522.5	2,522.5	238.3	46.3	2,714.5	2,254.9	459.6
Día del Maestro y del Servidor Público	3,481.4	3,481.4	1,139.2	40.1	4,580.5	3,534.3	1,046.2
Otros Gastos Derivados de Convenio	41,396.1	41,907.9	3,937.9	1,409.6	44,436.2	34,774.7	9,661.5
Elaboración de tesis	340.9	340.8		182.5	158.3		158.3
Despensa	29,671.8	32,588.1	6,146.1	186.0	38,548.2	34,231.9	4,316.3
Reconocimiento a Servidores Públicos		100.0			100.0	72.1	27.9
Estimulos por Puntualidad y Asistencia	17,060.2	17,614.2	2,487.5	5,332.5	14,769.2	6,945.8	7,823.4
MATERIALES Y SUMINISTROS	42,142.0	42,142.0	9,092.7	21,628.3	29,606.4	22,605.1	7,001.3
Materiales y Útiles de Oficina	2,286.7	2,286.7	1,885.0	1,456.0	2,715.7	2,652.6	63.1
Enseres de Oficina	184.7	184.7	6.1	130.5	60.3	11.6	48.7
Material y Útiles de Imprenta y Reproducción	262.1	262.1	9.0	200.2	70.9	9.0	61.9
Materiales y Útiles para el Procesamiento en Equipos y Bienes Informáticos	2,799.2	2,799.2	115.1	1,054.4	1,859.9	1,294.5	565.4
Material de Información			805.0	3.9	801.1	801.1	
Material y Enseres de Limpieza	2,136.2	2,136.2	964.1	234.5	2,865.8	2,538.6	327.2
Material Didáctico	1,138.5	1,138.5		259.0	879.5	879.5	
Material para Identificación y Registro			2.8		2.8	2.8	
Productos Alimenticios para Personas	26.4	26.4		7.7	18.7		18.7
Equipamiento y enseres para animales			.1		.1	.1	
Utensilios para el Servicio de Alimentación	1.1	1.1	.1	.5	.7	.1	.6

COBAEM

CAPÍTULO Y OBJETO DEL GASTO	PRESUPUESTO 2021						EJERCIDO	VARIACIÓN
	AUTORIZADO	ASIGNADO	ASIGNACIONES Y/O AMPLIACIONES	REDUCCIONES Y/O DISMINUCIONES	TOTAL AUTORIZADO			
Productos Minerales no metálicos	10,663.0	10,663.0		10,656.3	6.7		6.7	
Cemento y productos de concreto			1.8	.3	1.5	1.1	.4	
Cal, yeso y productos de yeso			2.5	.7	1.8	1.8		
Madera y productos de madera			13.5		13.5	13.5		
Vidrio y productos de vidrio	48.6	48.6	2.0	36.7	13.9	6.3	7.6	
Material Eléctrico y Electrónico	2,005.4	2,005.4	2.5	1,872.6	135.3	25.0	110.3	
Artículos metálicos para la construcción	1,211.1	1,211.1	6.7	98.1	1,119.7	1,006.1	113.6	
Materiales Complementarios	86.7	86.7	30.0	78.7	38.0	31.1	6.9	
Material de Señalización	212.6	212.6	.8	132.1	81.3	81.3		
Árboles y Plantas de Ornato	3.6	3.6	2.0	3.6	2.0	2.0		
Materiales de Construcción	4,172.1	4,172.1	72.3	853.5	3,390.9	2,428.0	962.9	
Estructuras y Manufacturas para Todo Tipo de Construcción	365.6	365.6	5.0	347.4	23.2	23.2		
Sustancias Químicas	1,204.9	1,204.9	.7	45.5	1,160.1	1,160.1		
Plaguicidas, abonos y fertilizantes			.4		.4	.4		
Medicinas y Productos Farmacéuticos	819.7	819.7	165.0	309.9	674.8	461.4	213.4	
Materiales, Accesorios y Suministros Médicos	1.8	1.8	2,343.1	2.9	2,342.0	2,341.9	.1	
Materiales, Accesorios y Suministros de Laboratorio	625.4	625.4		107.3	518.1	518.1		
Fibras sintéticas, hules, plásticos y derivados	5.4	5.4	.2	3.6	2.0	.4	1.6	
Combustibles, Lubricantes y Aditivos	2,462.4	2,462.4	88.1	225.0	2,325.5	690.2	1,635.3	
Carbón y sus derivados			.2	.2				
Vestuario y Uniformes	2,368.0	2,368.0	500.0	980.3	1,887.7	1,264.8	622.9	
Prendas de Seguridad y Protección Personal	753.0	753.0	12.5	5.8	759.7	382.4	377.3	
Artículos Deportivos	300.3	300.3		24.7	275.6	266.9	8.7	
Refacciones, Accesorios y Herramientas	470.4	470.4	20.6	36.8	454.2	453.7	.5	
Refacciones y Accesorios Menores de Edificios	502.7	502.7	4.4	20.5	486.6	4.4	482.2	
Refacciones y accesorios menores de mobiliario y equipo de administración, educacional y recreativo	373.3	373.3		315.8	57.5		57.5	
Refacciones y Accesorios para Equipo de Cómputo	907.1	907.1	964.3	247.6	1,623.8	1,623.8		
Refacciones y Accesorios Menores para Equipo de Transporte	41.5	41.5	609.8	13.0	638.3	638.0	.3	
Artículos para la Extinción de Incendios	480.3	480.3		163.2	317.1	107.4	209.7	
Medidores de Agua			3.0		3.0	3.0		
Otros Enseres	3,222.2	3,222.2	454.0	1,699.5	1,976.7	1,397.0	579.7	
SERVICIOS GENERALES	96,657.3	97,469.2	22,429.3	32,105.6	87,792.9	71,045.4	16,747.5	
Servicio de Energía Eléctrica	5,401.0	5,765.5	406.1	954.6	5,217.0	4,476.8	740.2	
Gas	5.1	5.1	2.4	2.0	5.5	2.4	3.1	
Servicio de Agua	612.0	612.0	145.0	388.2	368.8	192.9	175.9	
Servicio de Telefonía Convencional	2,099.7	2,192.1	230.7	1,179.5	1,243.3	1,089.1	154.2	
Servicios de Radiolocalización y Telecomunicación	83.0	83.0		83.0				
Servicios de conducción de señales analógicas y digitales	473.0	583.8	159.2	138.0	605.0	252.6	352.4	
Servicios de Acceso a Internet	19,316.4	19,332.6	142.6	8,994.8	10,480.4	1,545.9	8,934.5	
Servicio Postal y Telegráfico	5,272.8	5,272.8	1.2	5,272.8	1.2	1.2		
Arrendamiento de Edificios y Locales	1,883.3	1,980.1	250.5	971.2	1,259.4	1,162.3	97.1	
Arrendamiento de equipo e instrumental médico y de laboratorio			1.9		1.9	1.9		
Arrendamiento de Vehículos	941.4	941.4		383.7	557.7		557.7	
Arrendamiento de Maquinaria y Equipo			3.5		3.5	3.5		
Asesorías Asociadas a Convenios o Acuerdos	1,084.8	1,084.8	297.4	616.9	765.3	442.4	322.9	
Servicios estadísticos y geográficos	21.8	21.8	.0	14.2	7.6		7.6	
Servicios Informáticos	223.2	223.2	14.9	147.4	90.7	29.8	60.9	
Capacitación	3,749.2	3,749.2	86.1	2,169.1	1,666.2	1,666.2		
Servicios de Apoyo Administrativo y Fotocopiado	152.5	152.5	2.4	53.5	101.4	23.3	78.1	
Impresiones de Documentos Oficiales para la Prestación de Servicios Públicos, Identificación, Formatos Administrativos y Fiscales, formas valoradas	525.8	525.9	373.6	353.4	546.1	386.4	159.7	
Servicios de Impresión de Documentos Oficiales			715.6	11.5	704.1	407.8	296.3	
Servicios de Vigilancia	28,185.0	28,185.0	1,123.9		29,308.9	29,308.9		
Servicios Profesionales	264.6	264.6	54.3	158.1	160.8	73.9	86.9	
Servicios Bancarios y Financieros	501.0	580.9	600.5	253.9	927.5	839.1	88.4	
Seguros de Responsabilidad Patrimonial y Fianzas	50.9	50.9		18.5	32.4		32.4	
Seguros y Fianzas	634.6	634.6	3,356.5	512.9	3,478.2	3,205.5	272.7	
Servicios financieros, bancarios, y comerciales integrales			25.2		25.2	25.1	.1	
Reparación y Mantenimiento de Inmuebles	698.8	698.8	2,233.9	199.8	2,732.9	2,651.5	81.4	
Adaptación de locales, almacenes, bodegas y edificios	87.4	87.4		53.3	34.1		34.1	
Reparación, Mantenimiento e Instalación de Mobiliario y Equipo de Oficina	115.1	115.1	5.0	72.8	47.3	11.4	35.9	
Reparación, Instalación y Mantenimiento de Bienes Informáticos Microfilmación y T	182.1	182.1		143.8	38.3	4.8	33.5	
Reparación, Instalación y Mantenimiento de Equipo Médico y de Laboratorio	727.4	727.4	41.2	269.1	499.5	493.2	6.3	
Reparación y Mantenimiento de Vehículos Terrestres, Aéreos y Lacustres	453.9	453.9	104.3	190.0	368.2	326.2	42.0	
Reparación, Instalación y Mantenimiento de Máquinaria, Equipo Instrumental y Div	573.2	573.2	47.1	527.6	92.7	67.4	25.3	
Servicios de Lavandería, Limpieza e Higiene	689.7	716.5	3,562.5	330.8	3,948.2	1,044.5	2,903.7	
Servicios de Fumigación	709.8	709.8	318.5	294.9	733.4	694.7	38.7	
Gastos de Publicidad y Propaganda	2,425.1	2,425.1	7.2	2,212.2	220.1	68.1	152.0	
Publicaciones Oficiales y de Información en General para Difusión	265.7	265.7	145.8	223.0	188.5	157.8	30.7	
Gatos de publicidad en materia comercial			1.3		1.3	1.3		
Servicios de creación y difusión de contenido a través de internet			3.5		3.5	3.5		
Gastos de Traslado por Vía Terrestre	1,063.0	1,063.7	7.8	440.3	631.2	449.3	181.9	
Gastos de alimentación en territorio nacional	604.1	604.1		527.6	76.5	6.9	69.6	
Gastos de hospedaje en territorio nacional			2.0		2.0	2.0		
Otros Servicios de Traslado y Hospedaje	309.0	330.6	80.9	122.5	289.0	256.1	32.9	

CUENTA PÚBLICA DEL GOBIERNO, ORGANISMOS AUXILIARES Y AUTÓNOMOS DEL ESTADO DE MÉXICO 2021

CAPÍTULO Y OBJETO DEL GASTO	PRESUPUESTO 2021					EJERCIDO	VARIACIÓN
	AUTORIZADO	ASIGNADO	ASIGNACIONES Y/O AMPLIACIONES	REDUCCIONES Y/O DISMINUCIONES	TOTAL AUTORIZADO		
Gastos de Ceremonias Oficiales y de Orden Social	253.1	253.1	.8	3.1	250.8	.8	250.0
Congresos y Convenciones	107.7	107.7		76.1	31.6		31.6
Otros Impuestos y Derechos	659.3	661.5	539.6	424.8	776.3	685.1	91.2
Penas, multas, accesorios y actualizaciones	39.7	39.7		26.5	13.2		13.2
Impuesto sobre Erogaciones por Remuneraciones al Trabajo Personal	13,352.4	13,352.4	5,546.6		18,899.0	18,899.0	
Cuotas y suscripciones	7.2	7.2	5.1	3.2	9.1	5.1	4.0
Gastos de Servicios Menores	1,665.0	1,665.0	1,782.7	3,197.2	250.5	79.7	170.8
Inscripciones y arbitrajes	118.2	118.1		58.3	59.8		59.8
Subcontratación de Servicios con Terceros	69.3	69.3		31.5	37.8		37.8
TRANSFERENCIAS,ASIGNACIONES, SUBSIDIOS Y OTRAS AYUDAS	630.9	630.9		126.2	504.7		504.7
Capacitación	630.9	630.9		126.2	504.7		504.7
BIENES MUEBLES, INMUEBLES E INTANGIBLES	17,600.0	17,600.0	11,601.5	18,179.2	11,022.3	8,768.1	2,254.2
Muebles y Enseres	14,000.0	14,000.0	2.9	14,000.0	2.9	2.9	
Bienes Informáticos			7,107.3		7,107.3	5,723.9	1,383.4
Otros Bienes Muebles			1,500.0	576.5	923.5	114.7	808.8
Otros Equipos Eléctricos y Electrónicos de Oficina	2,000.0	2,000.0		2,000.0			
Vehículos y Equipo de Transporte Terrestre			1,000.0		1,000.0	938.0	62.0
Carrocerías y remolques	800.0	800.0		800.0			
Herramientas, maquina herramienta y equipo	800.0	800.0		800.0			
Maquinaria y equipo diverso			1,153.4	2.7	1,150.7	1,150.7	
Software			612.1		612.1	612.1	
Licencias informáticas e intelectuales			225.8		225.8	225.8	
DEUDA PÚBLICA			29,939.9		29,939.9	29,939.9	
Por el Ejercicio Inmediato Anterior			13,850.1		13,850.1	13,850.1	
Por Ejercicios Anteriores			16,089.8		16,089.8	16,089.8	
TOTAL	854,592.4	897,944.3	217,440.8	134,350.2	981,034.9	841,683.8	139,351.1

INFORMACIÓN PROGRAMÁTICA

COBAEM

Colegio de Bachilleres del Estado de México
Gasto por Categoría Programática
Del 1 de Enero al 31 de Diciembre de 2021
(Miles de Pesos)

Concepto	Egresos					Subejercicio 6=(3 - 4)
	Aprobado	Ampliaciones/ (Reducciones)	Modificado	Devengado	Pagado	
	1	2	3=(1 + 2)	4	5	
Programas	897,944.3	53,150.7	951,095.0	811,743.9	800,429.3	139,351.1
Subsidios: Sector Social y Privado o Entidades Federativas y Municipios	-	-	-	-	-	-
Sujetos a Reglas de Operación			-			-
Otros Subsidios			-			-
Desempeño de las Funciones	897,944.3	53,150.7	951,095.0	811,743.9	800,429.3	139,351.1
Prestación de Servicios Públicos	897,944.3	53,150.7	951,095.0	811,743.9	800,429.3	139,351.1
Provisión de Bienes Públicos			-			-
Planeación, Seguimiento y Evaluación de Políticas Públicas			-			-
Promoción y Fomento			-			-
Regulación y Supervisión			-			-
Funciones de las Fuerzas Armadas (Únicamente Gobierno Federal)			-			-
Específicos			-			-
Proyectos de Inversión			-			-
Administrativos y de Apoyo	-	-	-	-	-	-
Apoyo al Proceso Presupuestario y para Mejorar la Eficiencia Institucional			-			-
Apoyo a la Función Pública y al Mejoramiento de la Gestión			-			-
Operaciones Ajenas			-			-
Compromisos	-	-	-	-	-	-
Obligaciones de Cumplimiento de Resolución Jurisdiccional			-			-
Desastres Naturales			-			-
Obligaciones	-	-	-	-	-	-
Pensiones y Jubilaciones			-			-
Aportaciones a la Seguridad Social			-			-
Aportaciones a Fondos de Estabilización			-			-
Aportaciones a Fondos de Inversión y Reestructura de Pensiones			-			-
Programa de Gasto Federalizado (Gobierno Federal)	-	-	-	-	-	-
Gasto Federalizado			-			-
Participaciones a Entidades Federativas y Municipios			-			-
Costo Financiero, Deuda o Apoyos a Deudores y Ahorradores de la Banca			-			-
Adeudos de Ejercicios Fiscales Anteriores		29,939.9	29,939.9	29,939.9	29,939.9	-
Total del Gasto	897,944.3	83,090.6	981,034.9	841,683.8	830,369.2	139,351.1

El Plan de Desarrollo del Estado de México 2017-2023, es un instrumento prospectivo con una visión hacia 2030. En él se concentran las bases para la elaboración de los programas sectoriales, especiales y regionales que delinearán de manera más puntual y detallada los pasos para el cumplimiento de los objetivos establecidos, así como los planes específicos de inversión que permitirán realizar la proyección de los recursos financieros. Este esfuerzo colectivo plasma los retos y desafíos de la agenda gubernamental con un profundo sentido de responsabilidad y con el compromiso de lograr un desarrollo democrático.

SOCIAL

Programas de nueva generación para disminuir la desigualdad. El Gobierno del Estado de México considera prioritario desarrollar y conservar familias fuertes, promover el empleo y proteger el ingreso, particularmente el de las mujeres. En correspondencia con la Agenda 2030, el logro de estos propósitos influirá directa e indirectamente el cumplimiento de las metas globales que contribuirán a disminuir la pobreza y el hambre; procurarán el acceso a una vivienda y a servicios básicos adecuados; reducirán las desigualdades y la discriminación; promoverán una educación inclusiva, equitativa y de calidad, así como una vida sana y en general el bienestar. Diagnóstico: Pobreza y Hambre en el Estado de México.

GOBIERNO CAPAZ Y RESPONSABLE

El reto de los gobiernos actuales versa sobre la eficacia en solucionar los problemas endémicos que aquejan a las sociedades modernas y uno de los mayores retos es hacerlo con apego al Estado de Derecho, ya que éste aporta las normas y los valores fundamentales que rigen la convivencia social, así como los derechos y obligaciones de los actores sociales y políticos.

Colegio de Bachilleres del Estado de México								
EGRESOS POR PILAR Y/O EJE TRANSVERSAL								
(Miles de Pesos)								
PILAR Y/O EJE TRANSVERSAL	AUTORIZADO	ASIGNADO	PRESUPUESTO 2021		TOTAL AUTORIZADO	EJERCIDO	VARIACIÓN	
			ASIGNACIONES Y/O AMPLIACIONES	REDUCCIONES Y/O DISMINUCIONES			IMPORTE	%
Social	852,001.9	895,353.8	186,835.6	133,629.8	948,559.6	809,282.1	139,277.5	14.7
Gobierno Capaz y Responsable	2,590.5	2,590.5	30,605.2	720.4	32,475.3	32,401.7	73.6	.2
T O T A L	854,592.4	897,944.3	217,440.8	134,350.2	981,034.9	841,683.8	139,351.1	14.2

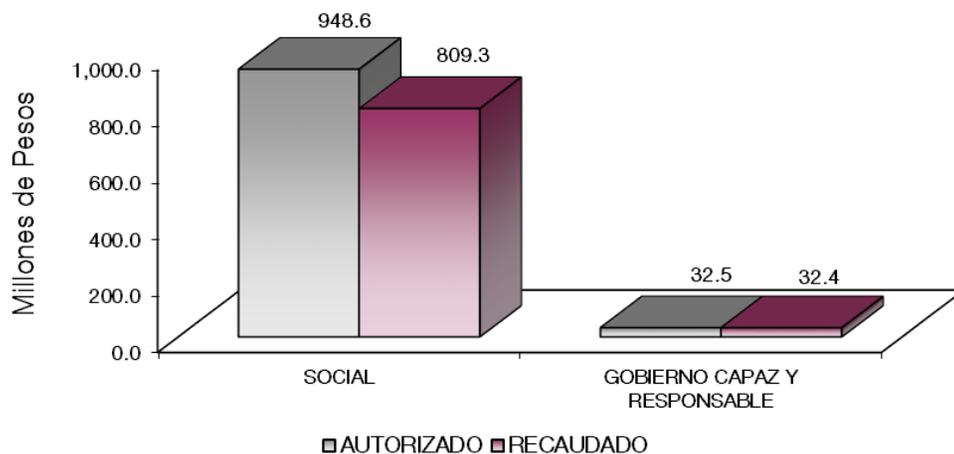

FINALIDAD

SOCIAL

DESARROLLO SOCIAL

En esta finalidad se avanzará en la provisión de servicios a la población en materia de Protección Social, Educación, Salud, Vivienda y Servicios a la Comunidad, con lo que se apoyará fundamentalmente la consecución de las Metas Nacionales México Incluyente y México con Educación de Calidad.

El programa que desarrolló el Colegio de Bachilleres del Estado de México buscó cumplir los siguientes objetivos:

- Ampliar la cobertura de los servicios educativos, especialmente en los niveles medio superior y superior bajo criterios de flexibilidad y pertinencia.
- Fortalecer la vinculación entre la educación media superior y superior en sus diversas modalidades, con las necesidades sociales y del aparato productivo de la Entidad.

Colegio de Bachilleres del Estado de México EGRESOS POR PROGRAMA (Miles de Pesos)								
PROGRAMA	AUTORIZADO	PRESUPUESTO		2021		TOTAL EJERCIDO	VARIACIÓN IMPORTE	%
		ASIGNADO	ASIGNACIONES Y/O AMPLIACIONES	REDUCCIONES Y/O DISMINUCIONES	TOTAL AUTORIZADO			
Desarrollo de la Función Pública y Ética en el Servicio Público	2,089.3	2,089.3	552.7	607.8	2,034.2	1,968.9	65.3	3.2
Sistema Anticorrupción del Estado de México y Municipios	501.2	501.2	112.6	112.6	501.2	492.9	8.3	1.7
Educación Media Superior	850,682.2	894,034.0	185,654.5	132,301.9	947,386.6	808,151.2	139,235.4	14.7
Modernización de la Educación	1,319.7	1,319.8	1,181.1	1,327.9	1,173.0	1,130.9	42.1	3.6
Previsiones para el Pago de Adeudos de Ejercicios Fiscales Anteriores			29,939.9		29,939.9	29,939.9		
TOTAL	854,592.4	897,944.3	217,440.8	134,350.2	981,034.9	841,683.8	139,351.1	14.2

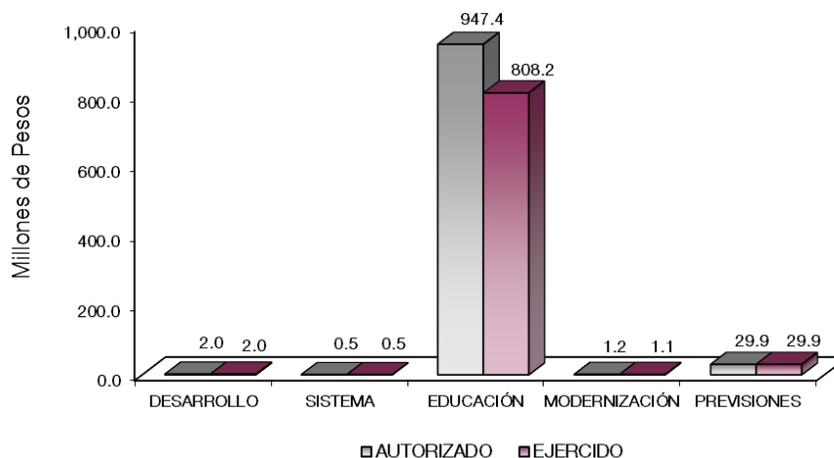

AVANCE OPERATIVO-PROGRAMÁTICO Y PRESUPUESTAL

GOBIERNO CAPAZ Y RESPONSABLE

GOBIERNO

COORDINACIÓN DE LA POLÍTICA DE GOBIERNO

01 03 04 01 DESARROLLO DE LA FUNCIÓN PÚBLICA U ÉTICA EN EL SERVICIO PÚBLICO

01 03 04 01 01 01 FISCALIZACIÓN, CONTROL Y EVALUACIÓN DE LA GESTIÓN PÚBLICA

Atender Acciones Derivadas de la Fiscalización Realizada por Entes Fiscalizadores Externos. Para el ejercicio 2021 se programó atender 3 acciones las cuales se cumplieron al 100 por ciento.

Participación del Órgano Interno de Control en Reuniones que por Mandato Legal o Disposición Administrativa así lo Requiera. Para el ejercicio 2021 fueron programadas 91 reuniones, dando cumplimiento al 100 por ciento con respecto a la meta programada, participando en los Comités y Órganos Colegiados establecidos en el Colegio de Bachilleres del Estado de México.

Participar en Testificaciones, con el Propósito de Asegurarse que los Actos Administrativos se Realicen Conforme a la Normatividad Vigente. Para el ejercicio 2021 se programaron 24 testificaciones, logrando 25 las cuales se realizaron principalmente en los rubros referentes a la entrega recepción de oficinas, al destino final de bienes, así como siniestros ocurridos por el robo de bienes muebles, dando cumplimiento al 104.2 por ciento de la meta programada.

Realizar Acciones de Acompañamiento en la Atención de Auditorías Practicadas por los Entes Fiscalizadores Externos. Para el ejercicio 2021 se programaron 3 acciones, las cuales se cumplieron al 100 por ciento.

Realizar Actividades de Seguimiento en la Atención a Observaciones y Acciones de Mejora Determinadas con Motivo de los Actos de Fiscalización Realizados por la Dirección General u Órgano Interno de Control. Para el ejercicio 2021 se programaron 3 seguimientos, de los cuales se realizaron 2, con lo que se dio cumplimiento al 66.7 por ciento de la meta programada.

Realizar Auditorías, con el Propósito de Verificar el Cumplimiento del Marco Normativo que Regula el Funcionamiento de las Dependencias y Organismos Auxiliares del Ejecutivo Estatal y los Ayuntamientos. Durante el ejercicio 2021, se programaron 16 auditorías, las cuales se realizaron en los rubros financiero, administrativo, operaciones e integrales dando cumplimiento al 100 por ciento de la meta programada.

Realizar Inspecciones a Rubros Específicos en las Dependencias, Organismos Auxiliares del Ejecutivo Estatal y en su caso Ayuntamientos, con el Propósito de Constatar el Cumplimiento del Marco Normativo que lo Regula. Para el ejercicio 2021 se programaron 70 inspecciones, alcanzando 65, cumpliendo al 92.9 por ciento la meta programada. Las cuales se realizaron en los rubros relacionados a los servicios personales, a la verificación del registro en el sistema de trazabilidad del Estado de México, a las medidas de disciplina presupuestaria, inventarios, al SISER-WEB, a la comprobación del gasto, a la mejora regulatoria, a la concentración y resguardo de equipos, al portal de IPOMEX, a operaciones, revisión general a los Estados Financieros, al cumplimiento del protocolo de actuación, a los recursos Federales y a la comprobación de recursos Estatales y federales.

01 03 04 02 SISTEMA ANTICORRUPCIÓN DEL ESTADO DE MÉXICO Y MUNICIPIOS

01 03 04 02 02 04 INVESTIGACIÓN DE FALTAS ADMINISTRATIVAS

Atender las Denuncias Presentadas por los Interesados. Para el ejercicio 2021 se programaron 16 denuncias, dando atención a 17 obteniendo un 106.3 por ciento de cumplimiento de la meta programada, a las cuales se les dio el seguimiento correspondiente.

Atender Sugerencias Presentadas por los Interesados. Para el ejercicio 2021 se programó atender 1 sugerencia, sin embargo, durante este periodo el Órgano Interno de Control no recibió ninguna.

Atender los Reconocimientos Presentados por los Interesados. Para el ejercicio 2021 se programó atender 1 reconocimiento, dando cumplimiento al 100 por ciento de la meta programada.

Recibir las Denuncias Derivadas de las Presuntas Faltas Administrativas, así como las Sugerencias y Reconocimientos Presentados por los Interesados, Relacionadas con la Prestación del Servicio Público. Para el ejercicio 2021 se programaron 18 denuncias, mismas que fueron recibidas, siendo las principales denuncias recibidas: malos tratos y abuso de autoridad.

SOCIAL

DESARROLLO SOCIAL

EDUCACIÓN

02 05 02 01 EDUCACIÓN MEDIA SUPERIOR

02 05 02 01 01 01 BACHILLERATO GENERAL

Atender a los Estudiantes con Certificado de Secundaria para su Formación en Bachillerato General. En el Colegio se proyectó atender a 16 mil 685 estudiantes de nuevo ingreso, logrando captar a 16 mil 103, lo que representó el 96.5 por ciento de la meta programada, con lo que se contribuye al objetivo de brindar mayores oportunidades a los jóvenes de continuar sus estudios.

Atender a los Estudiantes de Educación Media Superior para Contribuir a la Cobertura del Tipo Educativo. Para el año 2021 se programó atender a 44 mil 200 estudiantes en los Planteles escolarizados y Centros de Educación Media Superior a Distancia dependientes del COBAEM, logrando atender a 43 mil 402 estudiantes, lo que representó el 98.2 por ciento de la meta programada.

Atender el Número de Estudiantes por Aula que Permita Optimizar el Uso de la Capacidad Instalada. En el Colegio se proyectó atender a 40 estudiantes por aula, logrando atender 39, alcanzando el 97.5 por ciento de la meta programada.

Disminuir el Número de Estudiantes que Abandonan la Educación Media Superior para Lograr su Permanencia. Debido a que en el año 2021 se implementaron acciones a distancia que permitieran disminuir la deserción escolar tales como el acompañamiento por parte de los encargados del orden y docentes mediante tutorías y orientación educativa las cuales debido a la contingencia sanitaria por el COVID 19, se llevaron a cabo a través de medios electrónicos, capacitaciones en línea para el personal docente sobre las nuevas herramientas tecnológicas y didácticas que permitan mejorar el proceso de enseñanza-aprendizaje, así como pláticas y conferencias sobre la nueva modalidad educativa para que los jóvenes tuvieran una mejor adaptación al modelo híbrido y el autoaprendizaje, aunados a la entrega de becas, entre otras acciones; permitieron alcanzar buenos resultados toda vez que se presentó una disminución del abandono conforme a lo programado al pasar de 5 mil 200 a 4 mil 583 personas, lo que representó el 88.1 por ciento.

Elevar el Nivel de Aprobación en los Estudiantes de Educación Media Superior para Coadyuvar a la Conclusión de Estudios. Durante el ejercicio 2021 se programó una cifra de 36 mil 600 estudiantes aprobados,

alcanzando una aprobación de 37 mil 264 estudiantes, lo que representó el 101.8 por ciento de cumplimiento respecto a la meta inicial. Para lograrlo, se trabajó con los alumnos en los modelos híbrido y a distancia a través de objetos virtuales de aprendizaje, priorizando contenidos esenciales, estableciendo con claridad los aprendizajes esperados, los cuales se alcanzaron adaptando los contenidos a las nuevas formas de enseñanza, además de utilizar materiales alternos a las plataformas en línea, como guías, cuadernillos, cuestionarios, lecturas, que aseguraran el correcto aprovechamiento de los alumnos y su consecuente aprobación, dando especial atención a aquellos alumnos que así lo requerían.

Lograr que los Estudiantes Adquieran las Competencias Genéricas y Disciplinarias para Concluir el Bachillerato General. Para el ejercicio 2021, se logró atender a 31 mil 378 estudiantes de los 31 mil 300 que se tenían programados, obteniendo así el 100.2 por ciento de la meta.

Lograr que los Estudiantes de Educación Media Superior Concluyan sus Estudios para su Incorporación a la Educación Superior o al Sector Productivo. En el año 2021, 11 mil 225 estudiantes concluyeron sus estudios de educación media superior, con lo que se logró rebasar la meta programada que era de 10 mil 542 estudiantes egresados. Lo que representó el 106.5 por ciento con respecto a lo programado. Cabe hacer mención que, con las estrategias académicas implementadas, así como las diferentes estrategias mencionadas anteriormente para lograr la adaptación a la nueva forma educativa, se ha logrado que un mayor número de estudiantes obtengan su certificado de Bachillerato General.

02 05 06 02 MODERNIZACIÓN DE LA EDUCACIÓN

02 05 06 02 01 01 FORTALECIMIENTO DE LA CALIDAD EDUCATIVA

Actualizar al Personal Docente, Directivo y Administrativo de Educación Media Superior, para Brindar Educación de Calidad. En búsqueda de la mejora continua del servicio que ofrece el COBAEM, en el año 2021 se brindó capacitación en línea al personal directivo, administrativo y docente, a través del cual se busca continuar con el perfeccionamiento de las habilidades administrativas, técnicas, docentes, de relaciones humanas y de conocimiento, así como de adaptación a las nuevas herramientas tecnológicas, que permitan a los servidores públicos del Colegio un desempeño eficiente en esta nueva normalidad. En total, fueron actualizados 1 mil 987 personas, de las 1 mil 840 que se tenían programadas. Por lo que se logró el 108 de la meta programada.

Capacitar a los Docentes que Imparten el Idioma Inglés en el Componente Profesional para Fortalecer su Práctica Pedagógica. Se gestionaron y difundieron cursos de capacitación y actualización entre los docentes de la asignatura, logrando capacitar 61 docentes de los 60 que se tenían programados en dos cursos para el fortalecimiento de competencias. Por lo que se logró el 101.7 por ciento de la meta programada.

Procesos de Certificación en el Idioma Inglés a los Estudiantes de Educación Media Superior para Lograr la Competitividad. Durante el año 2021, el Colegio programó 2 procesos de certificación en el idioma inglés. Por lo que se logró el 100 por ciento de la meta programada.

Realizar Acciones Estratégicas para Mejorar el Nivel de Logro de Aprendizaje de los Estudiantes de Educación Media Superior en las Áreas de Lenguaje y Comunicación y Matemáticas. Para el ejercicio 2021 fueron contempladas 4 acciones, logrando que la totalidad de los planteles y centros EMSAD dieran cumplimiento a la meta. Para este fin, se llevaron a cabo diversas estrategias como tutorías y asesorías virtuales y seguimiento al desempeño de los estudiantes a través de diferentes dinámicas y herramientas, además de los planes mensuales y semestrales de trabajo. Por lo que se logró el 100 por ciento de la meta programada.

Realizar Acciones para Promover una Cultura de Sustentabilidad y Cuidado del Medio Ambiente en los Estudiantes de Educación Media Superior. Para el ejercicio de 2021 fueron contempladas 166 acciones, logrando que la totalidad de los planteles y centros EMSAD dieran cumplimiento a la meta, estas acciones vienen marcadas en los planes de estudio en las materias de ecología y medio ambiente aunado a la

conservación y mantenimiento de áreas verdes en los planteles y su entorno. Por lo que se logró el 100 por ciento de la meta programada.

02 05 06 02 01 04 TECNOLOGÍA APLICADA A LA EDUCACIÓN

Capacitar a Docentes en el Uso de las TIC'S, para la Mejora de su Práctica Pedagógica. Durante el ejercicio 2021 se capacitaron a 224 docentes de los 240 programados en el uso de herramientas y equipos informáticos. Por lo que se logró el 93.3 por ciento de la meta programada.

Promover el Uso de las Tecnologías de Información de la Comunicación en Educación Media Superior. Para el ejercicio de 2021 se promovió la instalación de 225 equipos de cómputo, logrando alcanzar la cifra de 215 equipos. Por lo que se logró el 95.6 por ciento de la meta programada.

02 05 06 02 01 05 CONVIVENCIA ESCOLAR SIN VIOLENCIA

Realizar Acciones para la Prevención de la Violencia Escolar y la No Discriminación en Educación Media Superior. El Colegio de Bachilleres del Estado de México cuenta con un Plan de Desarrollo Académico, el cual busca la prevención de conductas antisociales, riesgos psicosociales y de salud. Además de conferencia y debates sobre la educación inclusiva. Estas 332 acciones fueron ejecutadas en las 83 unidades académicas, mismas que fueron programadas inicialmente. Por lo que se logró el 100 por ciento de la meta programada.

Realizar Acciones que Fortalezcan el Espíritu Cívico, Ético y de Pertenencia en los Estudiantes de Educación Media Superior. Para el ejercicio de 2021 fueron contempladas 166 acciones, logrando que la totalidad de los planteles y centros EMSAD dieran cumplimiento a la meta. estas acciones vienen marcadas en los planes de estudio en las materias de ética, filosofía y orientación, sumado a las conferencias y debates sobre el tema de cultura de paz. Por lo que se logró el 100 por ciento de la meta programada.

Colegio de Bachilleres del Estado de México
AVANCE OPERATIVO - PROGRAMÁTICO Y PRESUPUESTAL
ENERO - DICIEMBRE DE 2021

FIN	FUN	SF	PP	SP	Pr	DESCRIPCIÓN	M	E	T	A	S	ALCAN-	AVANCE	PRESUPUESTO 2021		
							UNIDAD DE		PROGRA-			ZADO	%	AUTORIZADO	EJERCIDO	%
							MEDIDA		MADO					ANUAL		
						GOBIERNO CAPAZ Y RESONSABLE										
						GOBIERNO										
						COORDINACIÓN DE LA POLÍTICA DE GOBIERNO										
01	03	04	01			DESARROLLO DE LA FUNCIÓN PÚBLICA Y ÉTICA EN EL SERVICIO PÚBLICO								2,034.2	1,968.9	96.8
01	03	04	01	01	01	FISCALIZACIÓN, CONTROL Y EVALUACIÓN DE LA GESTIÓN PÚBLICA								2,034.2	1,968.9	96.8
						Atender Acciones Derivadas de la Fiscalización Realizada por Entes Fiscalizadores Externos	Acción		3		3		100			
						Participación del Órgano Interno de Control en Reuniones que por Mandato Legal o Disposición Administrativa así lo Requiera	Reunión		91		91		100			
						Participar en Testificaciones, con el Propósito de Asegurarse que los Actos Administrativos se Realicen Conforme a la Normatividad Vigente	Testificación		24		25		104.2			
						Realizar Acciones de Acompañamiento en la Atención de Auditorías Practicadas por los Entes Fiscalizadores Externos	Acción		3		3		100			
						Realizar Actividades de Seguimiento en la Atención a Observaciones y Acciones de Mejora Determinadas con Motivo de los Actos de Fiscalización Realizados por la Dirección General u Órgano Interno de Control	Acción		3		2		66.7			
						Realizar Auditorías, con el Propósito de Verificar el Cumplimiento del Marco Normativo que Regula el Funcionamiento de las Dependencias y Organismos Auxiliares del Ejecutivo Estatal y los Ayuntamientos	Auditoría		16		16		100			

CUENTA PÚBLICA DEL GOBIERNO, ORGANISMOS AUXILIARES Y AUTÓNOMOS DEL ESTADO DE MÉXICO 2021

FIN	FUN	SF	PP	SP	Pr	DESCRIPCIÓN	M UNIDAD DE MEDIDA	E PROGRA- MADO	T ALCAN- ZADO	S AVANCE %	PRESUPUESTO 2021		
											AUTORIZADO ANUAL	EJERCIDO	%
						Realizar Inspecciones a Rubros Específicos en las Dependencias, Organismos Auxiliares del Ejecutivo Estatal y en su caso Ayuntamientos, con el Propósito de Constatar el Cumplimiento del Marco Normativo que lo Regula	Inspección	70	65	92.9			
01	03	04	02			SISTEMA ANTICORRUPCIÓN DEL ESTADO DE MÉXICO Y MUNICIPIOS					501.2	492.9	98.3
01	03	04	02	02	04	INVESTIGACIÓN DE FALTAS ADMINISTRATIVAS					501.2	492.9	98.3
						Atender las Denuncias Presentadas por los Interesados	Denuncia	16	17	106.3			
						Atender Sugerencias Presentadas por los Interesados	Acción	1					
						Atender los Reconocimientos Presentados por los Interesados	Reconocimiento	1	1	100			
						Recibir las Denuncias Derivadas de las Presuntas Faltas Administrativas, así como las Sugerencias y Reconocimientos Presentados por los Interesados, Relacionadas con la Prestación del Servicio Público	Denuncia	18	18	100			
						SOCIAL							
						DESARROLLO SOCIAL							
						EDUCACIÓN							
02	05	02	01			EDUCACIÓN MEDIA SUPERIOR					947,386.6	808,151.2	85.3
02	05	02	01	01	01	BACHILLERATO GENERAL					947,386.6	808,151.2	85.3
						Atender a los Estudiantes con Certificado de Secundaria para su Formación en Bachillerato General	Estudiante	16,685	16,103	96.5			
						Atender a los Estudiantes de Educación Media Superior para Contribuir a la Cobertura del Tipo Educativo	Estudiante	44,200	43,402	98.2			
						Atender el Número de Estudiantes por Aula que Permita Optimizar el Uso de la Capacidad Instalada	Estudiante	40	39	97.5			
						Disminuir el Número de Estudiantes que Abandonan la Educación Media Superior para Lograr su Permanencia	Persona	5,200	4,583	88.1			
						Elevar el Nivel de Aprobación en los Estudiantes de Educación Media Superior para Coadyuvar a la Conclusión de Estudios	Estudiante	36,600	37,264	101.8			
						Lograr que los Estudiantes Adquieran las Competencias Genéricas y Disciplinarias para Concluir el Bachillerato General	Estudiante	31,300	31,378	100.2			
						Lograr que los Estudiantes de Educación Media Superior Concluyan sus Estudios para su Incorporación a la Educación Superior o al Sector Productivo	Egresado	10,542	11,225	106.5			
02	05	06	02			MODERNIZACIÓN DE LA EDUCACIÓN					1,173.0	1,130.9	96.4
02	05	06	02	01	01	FORTALECIMIENTO DE LA CALIDAD EDUCATIVA					733.9	691.8	94.3
						Actualizar al Personal Docente, Directivo y Administrativo de Educación Media Superior, para Brindar Educación de Calidad	Persona	1,840	1,987	108			
						Capacitar a los Docentes que Imparten el Idioma Inglés en el Componente Profesional para Fortalecer su Práctica Pedagógica	Docente	60	61	101.7			
						Procesos de Certificación en el Idioma Inglés a los Estudiantes de Educación Media Superior para Lograr la Competitividad	Proceso	2	2	100			
						Realizar Acciones Estratégicas para Mejorar el Nivel de Logro de Aprendizaje de los Estudiantes de Educación Media Superior en las Áreas de Lenguaje y Comunicación y Matemáticas	Acción	4	4	100			
						Realizar Acciones para Promover una Cultura de Sustentabilidad y Cuidado del Medio Ambiente en los Estudiantes de Educación Media Superior	Acción	166	166	100			
02	05	06	02	01	04	TECNOLOGÍA APLICADA A LA EDUCACIÓN					166.1	166.1	100.0
						Capacitar a Docentes en el Uso de las TIC'S, para la Mejora de su Práctica Pedagógica	Docente	240	224	93.3			

COBAEM

FIN	FUN	SF	PP	SP	Pr	DESCRIPCIÓN	M UNIDAD DE MEDIDA	E PROGRA- MADO	T ALCAN- ZADO	A AVANCE %	PRESUPUESTO 2021		
											AUTORIZADO ANUAL	EJERCIDO	%
						Promover el Uso de las Tecnologías de Información y Comunicación en Educación Media Superior	Equipo	225	215	95.6			
02	05	06	02	01	05	CONVIVENCIA ESCOLAR SIN VIOLENCIA					273.0	273.0	100.0
						Realizar Acciones para la Prevención de la Violencia Escolar y la No Discriminación en Educación Media Superior	Acción	332	332	100			
						Realizar Acciones que Fortalezcan el Espíritu Cívico, Ético y de Pertencia en los Estudiantes de Educación Media Superior	Acción	166	166	100			
						GOBIERNO CAPAZ Y RESONSABLE							
						OTRAS NO CLASIFICADAS EN FUNCIONES ANTERIORES ADEUDOS DE EJERCICIOS FISCALES ANTERIORES							
04	04	01	01			PREVISIONES PARA EL PAGO DE ADEUDOS DE EJERCICIOS FISCALES ANTERIORES					29,939.9	29,939.9	100.0
04	04	01	01	01	01	PASIVOS DERIVADOS DE EROGACIONES DEVENGADAS Y PENDIENTES DE EJERCICIOS ANTERIORES					29,939.9	29,939.9	100.0
						Registrar el Pago de Adeudo de Ejercicios Fiscales Anteriores	Documento	1	1	100			
T O T A L											981,034.9	841,683.8	85.8
											=====	=====	

ANEXOS ESTABLECIDOS EN DIFERENTES ORDENAMIENTOS

Relación de Bienes Inmuebles que Componen el Patrimonio
Cuenta Pública 2021
(Miles de Pesos)

Ente Público: Colegio de Bachilleres del Estado de México

Código	Descripción de Bienes Inmuebles	* Valor en Libros
	Terrenos	41,613.9
	Edificios No Habitacionales	520,132.6
	Construcciones en Proceso	48,515.8
	TOTAL	610,262.3

Relación de Bienes Muebles que Componen el Patrimonio
Cuenta Pública 2021
(Miles de Pesos)

Ente Público: Colegio de Bachilleres del Estado de México

Código	Descripción de Bienes Muebles	Valor en Libros
	Mobiliario y Equipo de Administración	180,251.4
	Mobiliario y Equipo de Hospitales	22,250.5
	Equipo de Transporte	16,901.5
	Maquinaria, Otros Equipos y Herramientas	17,176.5
	Otros Bienes Muebles	4,328.4
	T O T A L	240,908.4

Colegio de Bachilleres del Estado de México
Cuenta Pública 2021
Relación de Cuentas Bancarias Productivas Específicas

Fondo, Programa o Convenio	Datos de la Cuenta Bancaria	
	Institución Bancaria	Número de Cuentas *
U006 Pagadora	BBVA	998
U006 Dispersión de Nómina 2020	BBVA	231
U006 Dispersión de Nómina 2021	BBVA	065
Obra Pública	BANCO AZTECA	197
Obra Pública 2016	BANCO AZTECA	254
Obra Pública 2018	BANCO AZTECA	200
CENEVAL	BANCO AZTECA	276
U006 Pagadora 2021	BANCO AZTECA	950
U006 Recurso Federal 2021	BANCO AZTECA	603
U006 Recurso Estatal 2021	BANCO AZTECA	715
Recaudadora SIIGEM 2021	BANCO AZTECA	760

**FORMATOS PARA EL CUMPLIMIENTO
DE LA LEY DE DISCIPLINA FINANCIERA
DE LAS ENTIDADES FEDERATIVAS
Y LOS MUNICIPIOS**

COBAEM

Colegio de Bachilleres del Estado de México					
Estado de Situación Financiera Detallado - LDF					
Al 31 de Diciembre de 2021 y 2020					
(CIFRAS EN MILES DE PESOS)					
Concepto	2021	2020	Concepto	2021	2020
ACTIVO			PASIVO		
Activo Circulante			Pasivo Circulante		
a. Efectivo y Equivalentes (a=a1+a2+a3+a4+a5+a6+a7)	97,310.8	168,517.4	a. Cuentas por Pagar a Corto Plazo (a=a1+a2+a3+a4+a5+a6+a7+a8+a9)	106,398.2	155,565.8
a1) Efectivo			a1) Servicios Personales por Pagar a Corto Plazo		
a2) Bancos/Tesorería	97,310.8	168,517.4	a2) Proveedores por Pagar a Corto Plazo	43,489.2	62,183.7
a3) Bancos/Dependencias y Otros			a3) Contratistas por Obras Públicas por Pagar a Corto Plazo		
a4) Inversiones Temporales (Hasta 3 meses)			a4) Participaciones y Aportaciones por Pagar a Corto Plazo		
a5) Fondos con Afectación Específica			a5) Transferencias Otorgadas por Pagar a Corto Plazo		
a6) Depósitos de Fondos de Terceros en Garantía y/o Administración			a6) Intereses, Comisiones y Otros Gastos de la Deuda Pública por Pagar a Corto Plazo	2,010.9	237.0
a7) Otros Efectivos y Equivalentes			a7) Retenciones y Contribuciones por Pagar a Corto Plazo		
b. Derechos a Recibir Efectivo o Equivalentes (b=b1+b2+b3+b4+b5+b6+b7)	145.3	176.8	a8) Devoluciones de la Ley de Ingresos por Pagar a Corto Plazo		
b1) Inversiones Financieras de Corto Plazo			a9) Otras Cuentas por Pagar a Corto Plazo	60,898.1	93,145.1
b2) Cuentas por Cobrar a Corto Plazo			b. Documentos por Pagar a Corto Plazo (b=b1+b2+b3)	0.0	0.0
b3) Deudores Diversos por Cobrar a Corto Plazo	145.3	176.8	b1) Documentos Comerciales por Pagar a Corto Plazo		
b4) Ingresos por Recuperar a Corto Plazo			b2) Documentos con Contratistas por Obras Públicas por Pagar a Corto Plazo		
b5) Deudores por Anticipos de la Tesorería a Corto Plazo			b3) Otros Documentos por Pagar a Corto Plazo		
b6) Préstamos Otorgados a Corto Plazo			c. Porción a Corto Plazo de la Deuda Pública a Largo Plazo (c=c1+c2)	0.0	0.0
b7) Otros Derechos a Recibir Efectivo o Equivalentes a Corto Plazo			c1) Porción a Corto Plazo de la Deuda Pública		
c. Derechos a Recibir Bienes o Servicios (c=c1+c2+c3+c4+c5)	6,203.8	7,359.9	c2) Porción a Corto Plazo de Arrendamiento Financiero		
c1) Anticipo a Proveedores por Adquisición de Bienes y Prestación de Servicios a Corto Plazo			d. Títulos y Valores a Corto Plazo		
c2) Anticipo a Proveedores por Adquisición de Bienes Inmuebles y Muebles a Corto Plazo			e. Pasivos Diferidos a Corto Plazo (e=e1+e2+e3)	0.0	0.0
c3) Anticipo a Proveedores por Adquisición de Bienes Intangibles a Corto Plazo			e1) Ingresos Cobrados por Adelantado a Corto Plazo		
c4) Anticipo a Contratistas por Obras Públicas a Corto Plazo	6,203.8	7,359.9	e2) Intereses Cobrados por Adelantado a Corto Plazo		
c5) Otros Derechos a Recibir Bienes o Servicios a Corto Plazo			e3) Otros Pasivos Diferidos a Corto Plazo		
d. Inventarios (d=d1+d2+d3+d4+d5)	5,716.6	179.9	f. Fondos y Bienes de Terceros en Garantía y/o Administración a Corto Plazo (f=f1+f2+f3+f4+f5+f6)	0.0	0.0
d1) Inventario de Mercancías para Venta			f1) Fondos en Garantía a Corto Plazo		
d2) Inventario de Mercancías Terminadas			f2) Fondos en Administración a Corto Plazo		
d3) Inventario de Mercancías en Proceso de Elaboración			f3) Fondos Contingentes a Corto Plazo		
d4) Inventario de Materias Primas, Materiales y Suministros para Producción			f4) Fondos de Fideicomisos, Mandatos y Contratos Análogos a Corto Plazo		
d5) Bienes en Tránsito	5,716.6	179.9	f5) Otros Fondos de Terceros en Garantía y/o Administración a Corto Plazo		
e. Almacenes			f6) Valores y Bienes en Garantía a Corto Plazo		
f. Estimación por Pérdida o Deterioro de Activos Circulantes (f=f1+f2)	0.0	0.0	g. Provisiones a Corto Plazo (g=g1+g2+g3)	0.0	0.0
f1) Estimaciones para Cuentas Incobrables por Derechos a Recibir Efectivo o Equivalentes			g1) Provisión para Demandas y Juicios a Corto Plazo		
f2) Estimación por Deterioro de Inventarios			g2) Provisión para Contingencias a Corto Plazo		
g. Otros Activos Circulantes (g=g1+g2+g3+g4)	0.0	0.0	g3) Otras Provisiones a Corto Plazo		
g1) Valores en Garantía			h. Otros Pasivos a Corto Plazo (h=h1+h2+h3)	0.0	0.0
g2) Bienes en Garantía (excluye depósitos de fondos)			h1) Ingresos por Clasificar		
g3) Bienes Derivados de Embargos, Decomisos, Aseguramientos y Dación en Pago			h2) Recaudación por Participar		
g4) Adquisición con Fondos de Terceros			h3) Otros Pasivos Circulantes		
IA. Total de Activos Circulantes (IA = a + b + c + d + e + f + g)	109,376.5	176,234.0	IIA. Total de Pasivos Circulantes (IIA = a + b + c + d + e + f + g + h)	106,398.2	155,565.8
Activo No Circulante			Pasivo No Circulante		
a. Inversiones Financieras a Largo Plazo			a. Cuentas por Pagar a Largo Plazo		
b. Derechos a Recibir Efectivo o Equivalentes a Largo Plazo			b. Documentos por Pagar a Largo Plazo		
c. Bienes Inmuebles, Infraestructura y Construcciones en Proceso	610,262.3	611,755.1	c. Deuda Pública a Largo Plazo		
d. Bienes Muebles	240,908.4	238,665.9	d. Pasivos Diferidos a Largo Plazo		
e. Activos Intangibles			e. Fondos y Bienes de Terceros en Garantía y/o en Administración a Largo Plazo		
f. Depreciación, Deterioro y Amortización Acumulada de Bienes	-301,574.5	-277,817.3	f. Provisiones a Largo Plazo		
g. Activos Diferidos			IIIB. Total de Pasivos No Circulantes (IIIB = a + b + c + d + e + f)	0.0	0.0
h. Estimación por Pérdida o Deterioro de Activos no Circulantes			II. Total del Pasivo (II = IIA + IIIB)	106,398.2	155,565.8
i. Otros Activos no Circulantes			HACIENDA PÚBLICA/PATRIMONIO		
IB. Total de Activos No Circulantes (IB = a + b + c + d + e + f + g + h + i)	549,596.2	572,603.7	IIIA. Hacienda Pública/Patrimonio Contribuido (IIIA = a + b + c)	90,603.3	90,603.3
I. Total del Activo (I = IA + IB)	658,972.7	748,837.7	a. Aportaciones	90,603.3	90,603.3
			b. Donaciones de Capital		
			c. Actualización de la Hacienda Pública/Patrimonio		
			IIIB. Hacienda Pública/Patrimonio Generado (IIIB = a + b + c + d + e)	461,971.2	502,668.6
			a. Resultados del Ejercicio (Ahorro/ Desahorro)	-40,697.4	-54,353.4
			b. Resultados de Ejercicios Anteriores	455,367.2	509,720.6
			c. Revalúos	47,301.4	47,301.4
			d. Reservas		
			e. Rectificaciones de Resultados de Ejercicios Anteriores		
			IIIC. Exceso o Insuficiencia en la Actualización de la Hacienda Pública/Patrimonio (IIIC=a+b)	0.0	0.0
			a. Resultado por Posición Monetaria		
			b. Resultado por Tenencia de Activos no Monetarios		
			III. Total Hacienda Pública/Patrimonio (III = IIIA + IIIB + IIIC)	552,574.5	593,271.9
			IV. Total del Pasivo y Hacienda Pública/Patrimonio (IV = II + III)	658,972.7	748,837.7

CUENTA PÚBLICA DEL GOBIERNO, ORGANISMOS AUXILIARES Y AUTÓNOMOS DEL ESTADO DE MÉXICO 2021

Colegio de Bachilleres del Estado de México Informe Analítico de la Deuda Pública y Otros Pasivos - LDF Al 31 de Diciembre de 2020 y 2021							
Denominación de la Deuda Pública y Otros Pasivos (c)	Saldo al 31 de Diciembre de 2020 (d)	Disposiciones del Período (e)	Amortizaciones del Período (f)	Revaluaciones, Reclasificaciones y Otros Ajustes (g)	Saldo Final del Período (h) h=d+e-f+g	Pago de Intereses del Período (i)	Pago de Comisiones y demás Costos Asociados Durante el Período (j)
1. Deuda Pública (1=A+B)	0.0	0.0	0.0	0.0	0.0	0.0	
A. Corto Plazo (A=a1+a2+a3)	0.0	0.0	0.0	0.0	0.0	0.0	
a1) Instituciones de Crédito							
a2) Títulos y Valores							
a3) Arrendamientos Financieros							
B. Largo Plazo (B=b1+b2+b3)	0.0	0.0	0.0	0.0	0.0	0.0	
b1) Instituciones de Crédito							
b2) Títulos y Valores							
b3) Arrendamientos Financieros							
2. Otros Pasivos	155,565.8				106,398.2		
3. Total de la Deuda Pública y Otros Pasivos (3=1+2)	155,565.8	0.0	0.0	0.0	106,398.2		
4. Deuda Contingente 1 (Informativo)	0.0	0.0	0.0	0.0	0.0	0.0	
A. Deuda Contingente 1							
B. Deuda Contingente 2							
C. Deuda Contingente XX							
5. Valor de Instrumentos Bono Cupón Cero 2 (Informativo)	0.0	0.0	0.0	0.0	0.0	0.0	
A. Instrumento Bono Cupón Cero 1							
B. Instrumento Bono Cupón Cero 2							
C. Instrumento Bono Cupón Cero XX							

1 Se refiere a cualquier Financiamiento sin fuente o garantía de pago definida, que sea asumida de manera solidaria o subsidiaria por las Entidades Federativas con sus Municipios, organismos descentralizados y empresas de participación estatal mayoritaria y fideicomisos, locales o municipales, y por los Municipios con sus respectivos organismos descentralizados y empresas de participación municipal mayoritaria.

2 Se refiere al valor del Bono Cupón Cero que respalda el pago de los créditos asociados al mismo (Activo).

Obligaciones a Corto Plazo (k)	Monto Contratado (l)	Plazo Pactado (m)	Tasa de Interés (n)	Comisiones y Costos Relacionados (o)	Tasa Efectiva (p)
6. Obligaciones a Corto Plazo (Informativo)					
A. Crédito 1					
B. Crédito 2					
C. Crédito XX					

COBAEM

Colegio de Bachilleres del Estado de México										
Informe Analítico de Obligaciones Diferentes de Financiamientos										
Al 31 de Diciembre de 2021										
(Miles de Pesos)										
Denominación de las Obligaciones Diferentes de Financiamiento (c)	Fecha del Contrato (d)	Fecha de Inicio de Operación del Proyecto (e)	Fecha de Vencimiento (f)	Monto de la Inversión Pactado (g)	Plazo Pactado (h)	Monto Promedio Mensual del Pago de la Contraprestación (i)	Monto Promedio Mensual del Pago de la Contraprestación Correspondiente al Pago de Inversión (j)	Monto Pagado de la Inversión al XX de XXXX de 20XX (k)	Monto Pagado de la Inversión Actualizado al XX de XXXX de 20XX (l)	Saldo Pendiente por Pagar de la Inversión al XX de XXXX de 20XX (m = g - l)
A. Asociaciones Público Privadas (APP's) (A=a+b+c+d)				0.0		0.0	0.0			0.0
a) APP 1										0.0
b) APP 2										0.0
c) APP 3										0.0
d) APP XX										0.0
B. Otros Instrumentos (B=a+b+c+d)				0.0		0.0	0.0			0.0
a) Otro Instrumento 1										0.0
b) Otro Instrumento 2										0.0
c) Otro Instrumento 3										0.0
d) Otro Instrumento XX										0.0
C. Total de Obligaciones Diferentes de Financiamiento (C=A+B)				0.0		0.0	0.0			0.0

Colegio de Bachilleres del Estado de México Balance Presupuestario Del 1 de Enero al 31 de Diciembre de 2021 (Miles de Pesos)			
Concepto	Estimado / Aprobado	Devengado	Recaudado / Pagado
A. Ingresos Totales (A = A1+A2+A3)	897,944.3	915,435.1	915,435.1
A1. Ingresos de Libre Disposición	897,944.3	904,048.4	904,048.4
A2. Transferencias Federales Etiquetadas		11,386.7	11,386.7
A3. Financiamiento Neto			
B. Egresos Presupuestarios¹ (B = B1+B2)	897,944.3	841,683.8	830,369.2
B1. Gasto No Etiquetado (sin incluir Amortización de la Deuda Pública)	897,944.3	841,683.8	830,369.2
B2. Gasto Etiquetado (sin incluir Amortización de la Deuda Pública)			
C. Remanentes del Ejercicio Anterior (C = C1 + C2)	0.0	43,351.9	43,351.9
C1. Remanentes de Ingresos de Libre Disposición Aplicados en el Período		43,351.9	43,351.9
C2. Remanentes de Transferencias Federales Etiquetadas Aplicados en el Período			
I. Balance Presupuestario (I = A - B + C)	0.0	117,103.2	128,417.8
II. Balance Presupuestario sin Financiamiento Neto (II = I - A3)	0.0	105,716.5	117,031.1
III. Balance Presupuestario sin Financiamiento Neto y sin Remanentes del Ejercicio Anterior (III= II - C)	0.0	62,364.6	73,679.2
Concepto	Aprobado	Devengado	Pagado
E. Intereses, Comisiones y Gastos de la Deuda (E = E1+E2)	0.0	0.0	0.0
E1. Intereses, Comisiones y Gastos de la Deuda con Gasto No Etiquetado			
E2. Intereses, Comisiones y Gastos de la Deuda con Gasto Etiquetado			
IV. Balance Primario (IV = III + E)	0.0	62,364.6	73,679.2
Concepto	Estimado/ Aprobado	Devengado	Recaudado / Pagado
F. Financiamiento (F = F1 + F2)	0.0	0.0	0.0
F1. Financiamiento con Fuente de Pago de Ingresos de Libre Disposición			
F2. Financiamiento con Fuente de Pago de Transferencias Federales Etiquetadas			
G. Amortización de la Deuda (G = G1 + G2)	0.0	0.0	0.0
G1. Amortización de la Deuda Pública con Gasto No Etiquetado			
G2. Amortización de la Deuda Pública con Gasto Etiquetado			
A3. Financiamiento Neto (A3 = F - G)	0.0	0.0	0.0
Concepto	Estimado/ Aprobado	Devengado	Recaudado / Pagado
A1. Ingresos de Libre Disposición	897,944.3	904,048.4	904,048.4
A3.1 Financiamiento Neto con Fuente de Pago de Ingresos de Libre Disposición (A3.1 = F1 - G1)	0.0	11,386.7	11,386.7
F1. Financiamiento con Fuente de Pago de Ingresos de Libre Disposición		11,386.7	11,386.7
G1. Amortización de la Deuda Pública con Gasto No Etiquetado			
B1. Gasto No Etiquetado (sin incluir Amortización de la Deuda Pública)	897,944.3	841,683.8	830,369.2
C1. Remanentes de Ingresos de Libre Disposición Aplicados en el Período		43,351.9	43,351.9
V. Balance Presupuestario de Recursos Disponibles (V = A1 + A3.1 - B1 + C1)	0.0	117,103.2	128,417.8
VI. Balance Presupuestario de Recursos Disponibles sin Financiamiento Neto (VI = V - A3.1)	0.0	105,716.5	117,031.1
Concepto	Estimado/ Aprobado	Devengado	Recaudado / Pagado
A2. Transferencias Federales Etiquetadas			
A3.2 Financiamiento Neto con Fuente de Pago de Transferencias Federales Etiquetadas (A3.2 = F2 - G2)	0.0	0.0	0.0
F2. Financiamiento con Fuente de Pago de Transferencias Federales Etiquetadas			
G2. Amortización de la Deuda Pública con Gasto Etiquetado			
B2. Gasto Etiquetado (sin incluir Amortización de la Deuda Pública)	0.0	0.0	0.0
C2. Remanentes de Transferencias Federales Etiquetadas Aplicados en el Período			
VII. Balance Presupuestario de Recursos Etiquetados (VII = A2 + A3.2 - B2 + C2)	0.0	0.0	0.0
VIII. Balance Presupuestario de Recursos Etiquetados sin Financiamiento Neto (VIII = VII - A3.2)	0.0	0.0	0.0

COBAEM

Colegio de Bachilleres del Estado de México						
Estado Analítico de Ingresos Detallado - LDF						
Del 1 de Enero al 31 de Diciembre de 2021						
(Miles de Pesos)						
Concepto	Ingreso					Diferencia
	Estimado	Ampliaciones/ (Reducciones)	Modificado	Devengado	Recaudado	
Ingresos de Libre Disposición						
A. Impuestos			0.0			0.0
B. Cuotas y Aportaciones de Seguridad Social			0.0			0.0
C. Contribuciones de Mejoras			0.0			0.0
D. Derechos			0.0			0.0
E. Productos			0.0	569.3	569.3	-569.3
F. Aprovechamientos			0.0			0.0
G. Ingresos por Ventas de Bienes y Servicios	108,351.9	-50,018.1	58,333.8	45,568.9	45,568.9	12,764.9
H. Participaciones	0.0	0.0	0.0	0.0	0.0	0.0
(H=h1+h2+h3+h4+h5+h6+h7+h8+h9+h10+h11)						
h1) Fondo General de Participaciones			0.0			0.0
h2) Fondo de Fomento Municipal			0.0			0.0
h3) Fondo de Fiscalización y Recaudación			0.0			0.0
h4) Fondo de Compensación			0.0			0.0
h5) Fondo de Extracción de Hidrocarburos			0.0			0.0
h6) Impuesto Especial Sobre Producción y Servicios			0.0			0.0
h7) 0.136% de la Recaudación Federal Participable			0.0			0.0
h8) 3.17% Sobre Extracción de Petróleo			0.0			0.0
h9) Gasolinas y Diésel			0.0			0.0
h10) Fondo del Impuesto Sobre la Renta			0.0			0.0
h11) Fondo de Estabilización de los Ingresos de las Entidades Federativas			0.0			0.0
I. Incentivos Derivados de la Colaboración Fiscal (I=i1+i2+i3+i4+i5)	0.0	0.0	0.0	0.0	0.0	0.0
i1) Tenencia o Uso de Vehículos			0.0			0.0
i2) Fondo de Compensación ISAN			0.0			0.0
i3) Impuesto Sobre Automóviles Nuevos			0.0			0.0
i4) Fondo de Compensación de Repecos-Intermedios			0.0			0.0
i5) Otros Incentivos Económicos			0.0			0.0
J. Transferencias	789,592.4	103,168.8	892,761.2	901,262.1	901,262.1	-8,500.9
K. Convenios	0.0	0.0	0.0	0.0	0.0	0.0
k1) Otros Convenios y Subsidios			0.0			0.0
L. Otros Ingresos de Libre Disposición (L=l1+l2)	0.0	0.0	0.0	0.0	0.0	0.0
l1) Participaciones en Ingresos Locales			0.0			0.0
l2) Otros Ingresos de Libre Disposición			0.0			0.0
I. Total de Ingresos de Libre Disposición	897,944.3	53,150.7	951,095.0	947,400.3	947,400.3	3,694.7
(I=A+B+C+D+E+F+G+H+I+J+K+L)						
Ingresos Excedentes de Ingresos de Libre Disposición			0.0			0.0
Transferencias Federales Etiquetadas			0.0			0.0
A. Aportaciones (A=a1+a2+a3+a4+a5+a6+a7+a8)	0.0	0.0	0.0	0.0	0.0	0.0
a1) Fondo de Aportaciones para la Nómina Educativa y Gasto Operativo			0.0			0.0
a2) Fondo de Aportaciones para los Servicios de Salud			0.0			0.0
a3) Fondo de Aportaciones para la Infraestructura Social			0.0			0.0
a4) Fondo de Aportaciones para el Fortalecimiento de los Municipios y de las Demarcaciones Territoriales del Distrito Federal			0.0			0.0
a5) Fondo de Aportaciones Múltiples			0.0			0.0
a6) Fondo de Aportaciones para la Educación Tecnológica y de Adultos			0.0			0.0
a7) Fondo de Aportaciones para la Seguridad Pública de los Estados y del Distrito Federal			0.0			0.0
a8) Fondo de Aportaciones para el Fortalecimiento de las Entidades Federativas			0.0			0.0
B. Convenios (B=b1+b2+b3+b4)	0.0	0.0	0.0	0.0	0.0	0.0
b1) Convenios de Protección Social en Salud			0.0			0.0
b2) Convenios de Descentralización			0.0			0.0
b3) Convenios de Reasignación			0.0			0.0
b4) Otros Convenios y Subsidios			0.0			0.0
C. Fondos Distintos de Aportaciones (C=c1+c2)	0.0	0.0	0.0	0.0	0.0	0.0
c1) Fondo para Entidades Federativas y Municipios Productores de Hidrocarburos			0.0			0.0
c2) Fondo Minero			0.0			0.0
D. Transferencias, Subsidios y Subvenciones, y Pensiones y Jubilaciones			0.0			0.0
E. Otras Transferencias Federales Etiquetadas			0.0			0.0
II. Total de Transferencias Federales Etiquetadas (II = A + B + C + D + E)	0.0	0.0	0.0	0.0	0.0	0.0
III. Ingresos Derivados de Financiamientos (III = A)	0.0	29,939.9	29,939.9	11,386.7	11,386.7	18,553.2
A. Ingresos Derivados de Financiamientos		29,939.9	29,939.9	11,386.7	11,386.7	18,553.2
IV. Total de Ingresos (IV = I + II + III)	897,944.3	83,090.6	981,034.9	958,787.0	958,787.0	22,247.9
Datos Informativos						
1. Ingresos Derivados de Financiamientos con Fuente de Pago de Ingresos de Libre Disposición			0.0			0.0
2. Ingresos Derivados de Financiamientos con Fuente de Pago de Transferencias Federales Etiquetadas			0.0			0.0
3. Ingresos Derivados de Financiamientos (3 = 1 + 2)	0.0	0.0	0.0	0.0	0.0	0.0

CUENTA PÚBLICA DEL GOBIERNO, ORGANISMOS AUXILIARES Y AUTÓNOMOS DEL ESTADO DE MÉXICO 2021

Colegio de Bachilleres del Estado de México						
Estado Analítico del Ejercicio del Presupuesto de Egresos Detallado						
Clasificación por Objeto del Gasto (Capítulo y Concepto)						
Del 1 de Enero al 31 de Diciembre de 2021						
(Miles de Pesos)						
Concepto	Egresos					Subejercicio
	Aprobado	Ampliaciones/ (Reducciones)	Modificado	Devengado	Pagado	
I. Gasto No Etiquetado (I=A+B+C+D+E+F+G+H+I)	897,944.3	83,090.6	981,034.9	841,683.8	830,369.2	139,351.1
A. Servicios Personales (A=a1+a2+a3+a4+a5+a6+a7)	740,102.2	82,066.5	822,168.7	709,325.3	709,325.3	112,843.4
a1) Remuneraciones al Personal de Carácter Permanente	384,764.0	52,270.7	437,034.7	364,689.8	364,689.8	72,344.9
a2) Remuneraciones al Personal de Carácter Transitorio			0.0			0.0
a3) Remuneraciones Adicionales y Especiales	151,598.0	10,476.6	162,074.6	155,440.2	155,440.2	6,634.4
a4) Seguridad Social	96,945.5	7,922.5	104,868.0	98,466.6	98,466.6	6,401.4
a5) Otras Prestaciones Sociales y Económicas	89,080.4	14,241.7	103,322.1	83,710.8	83,710.8	19,611.3
a6) Previsiones			0.0			0.0
a7) Pago de Estímulos a Servidores Públicos	17,714.3	-2,845.0	14,869.3	7,017.9	7,017.9	7,851.4
B. Materiales y Suministros (B=b1+b2+b3+b4+b5+b6+b7+b8+b9)	42,142.0	-12,535.6	29,606.4	22,605.1	21,471.4	7,001.3
b1) Materiales de Administración, Emisión de Documentos y Artículos Oficiales	8,807.5	448.8	9,256.3	8,189.6	8,189.6	1,066.7
b2) Alimentos y Utensilios	27.5	-8.1	19.4	0.1	0.1	19.3
b3) Materias Primas y Materiales de Producción y Comercialización			0.0			0.0
b4) Materiales y Artículos de Construcción y de Reparación	18,768.7	-13,940.9	4,827.8	3,619.4	3,619.4	1,208.4
b5) Productos Químicos, Farmacéuticos y de Laboratorio	2,657.2	2,040.2	4,697.4	3,964.3	3,964.3	733.1
b6) Combustibles, Lubricantes y Aditivos	2,462.4	-137.0	2,325.4	690.3	690.3	1,635.1
b7) Vestuario, Blancos, Prendas de Protección y Artículos Deportivos	3,421.3	-498.3	2,923.0	1,914.1	1,914.1	1,008.9
b8) Materiales y Suministros Para Seguridad			0.0			0.0
b9) Herramientas, Refacciones y Accesorios Menores	5,997.4	-440.3	5,557.1	4,227.3	3,083.6	1,329.8
C. Servicios Generales (C=c1+c2+c3+c4+c5+c6+c7+c8+c9)	97,469.2	-9,676.3	87,792.9	71,045.4	66,712.7	16,747.5
c1) Servicios Básicos	33,847.0	-15,925.7	17,921.3	7,560.9	7,560.9	10,360.4
c2) Servicios de Arrendamiento	2,921.5	-1,099.2	1,822.3	1,167.7	1,167.7	654.6
c3) Servicios Profesionales, Científicos, Técnicos y Otros Servicios	34,206.9	-855.9	33,351.0	32,338.7	31,141.6	1,012.3
c4) Servicios Financieros, Bancarios y Comerciales	1,266.5	3,197.0	4,463.5	4,069.7	4,069.7	393.8
c5) Servicios de Instalación, Reparación, Mantenimiento y Conservación	4,264.1	4,230.3	8,494.4	5,293.7	5,293.7	3,200.7
c6) Servicios de Comunicación Social y Publicidad	2,690.8	-2,277.2	413.6	230.8	230.8	182.8
c7) Servicios de Traslado y Viáticos	1,998.3	-999.7	998.6	714.2	714.2	284.4
c8) Servicios Oficiales	360.9	-78.4	282.5	0.8	0.8	281.7
c9) Otros Servicios Generales	15,913.2	4,132.5	20,045.7	19,668.9	16,533.3	376.8
D. Transferencias, Asignaciones, Subsidios y Otras Ayudas (D=d1+d2+d3+d4+d5+d6+d7+d8+d9)	630.9	-126.2	504.7	0.0	0.0	504.7
d1) Transferencias Internas y Asignaciones al Sector Público			0.0			0.0
d2) Transferencias al Resto del Sector Público			0.0			0.0
d3) Subsidios y Subvenciones			0.0			0.0
d4) Ayudas Sociales	630.9	-126.2	504.7			504.7
d5) Pensiones y Jubilaciones			0.0			0.0
d6) Transferencias a Fideicomisos, Mandatos y Otros Análogos			0.0			0.0
d7) Transferencias a la Seguridad Social			0.0			0.0
d8) Donativos			0.0			0.0
d9) Transferencias al Exterior			0.0			0.0
E. Bienes Muebles, Inmuebles e Intangibles (E=e1+e2+e3+e4+e5+e6+e7+e8+e9)	17,600.0	-6,577.7	11,022.3	8,768.1	2,919.9	2,254.2
e1) Mobiliario y Equipo de Administración	16,000.0	-7,966.3	8,033.7	5,841.5	124.9	2,192.2
e2) Mobiliario y Equipo Educativo y Recreativo			0.0			0.0
e3) Equipo e Instrumental Médico y de Laboratorio			0.0			0.0
e4) Vehículos y Equipo de Transporte	800.0	200.0	1,000.0	938.0	938.0	62.0
e5) Equipo de Defensa y Seguridad			0.0			0.0
e6) Maquinaria, Otros Equipos y Herramientas	800.0	350.7	1,150.7	1,150.7	1,150.7	0.0
e7) Activos Biológicos			0.0			0.0
e8) Bienes Inmuebles			0.0			0.0
e9) Activos Intangibles		837.9	837.9	837.9	706.3	0.0
F. Inversión Pública (F=f1+f2+f3)	0.0	0.0	0.0	0.0	0.0	0.0
f1) Obra Pública en Bienes de Dominio Público			0.0			0.0
f2) Obra Pública en Bienes Propios			0.0			0.0
f3) Proyectos Productivos y Acciones de Fomento			0.0			0.0
G. Inversiones Financieras y Otras Provisiones (G=g1+g2+g3+g4+g5+g6+g7)	0.0	0.0	0.0	0.0	0.0	0.0
g1) Inversiones Para el Fomento de Actividades Productivas			0.0			0.0
g2) Acciones y Participaciones de Capital			0.0			0.0
g3) Compra de Títulos y Valores			0.0			0.0
g4) Concesión de Préstamos			0.0			0.0
g5) Inversiones en Fideicomisos, Mandatos y Otros Análogos			0.0			0.0
Fideicomiso de Desastres Naturales (Informativo)			0.0			0.0
g6) Otras Inversiones Financieras			0.0			0.0
g7) Provisiones para Contingencias y Otras Erogaciones Especiales			0.0			0.0
H. Participaciones y Aportaciones (H=h1+h2+h3)	0.0	0.0	0.0	0.0	0.0	0.0
h1) Participaciones			0.0			0.0
h2) Aportaciones			0.0			0.0
h3) Convenios			0.0			0.0
I. Deuda Pública (I=i1+i2+i3+i4+i5+i6+i7)	0.0	29,939.9	29,939.9	29,939.9	29,939.9	0.0
i1) Amortización de la Deuda Pública			0.0			0.0
i2) Intereses de la Deuda Pública			0.0			0.0
i3) Comisiones de la Deuda Pública			0.0			0.0
i4) Gastos de la Deuda Pública			0.0			0.0
i5) Costo por Coberturas			0.0			0.0
i6) Apoyos Financieros			0.0			0.0
i7) Adeudos de Ejercicios Fiscales Anteriores (ADEFAS)		29,939.9	29,939.9	29,939.9	29,939.9	0.0

COBAEM

Concepto	Egresos					Subejercicio
	Aprobado	Ampliaciones/ (Reducciones)	Modificado	Devengado	Pagado	
II. Gasto Etiquetado (II=A+B+C+D+E+F+G+H+I)	0.0	0.0	0.0	0.0	0.0	0.0
A. Servicios Personales (A=a1+a2+a3+a4+a5+a6+a7)	0.0	0.0	0.0	0.0	0.0	0.0
a1) Remuneraciones al Personal de Carácter Permanente			0.0			0.0
a2) Remuneraciones al Personal de Carácter Transitorio			0.0			0.0
a3) Remuneraciones Adicionales y Especiales			0.0			0.0
a4) Seguridad Social			0.0			0.0
a5) Otras Prestaciones Sociales y Económicas			0.0			0.0
a6) Previsiones			0.0			0.0
a7) Pago de Estímulos a Servidores Públicos			0.0			0.0
B. Materiales y Suministros (B=b1+b2+b3+b4+b5+b6+b7+b8+b9)	0.0	0.0	0.0	0.0	0.0	0.0
b1) Materiales de Administración, Emisión de Documentos y Artículos Oficiales			0.0			0.0
b2) Alimentos y Utensilios			0.0			0.0
b3) Materias Primas y Materiales de Producción y Comercialización			0.0			0.0
b4) Materiales y Artículos de Construcción y de Reparación			0.0			0.0
b5) Productos Químicos, Farmacéuticos y de Laboratorio			0.0			0.0
b6) Combustibles, Lubricantes y Aditivos			0.0			0.0
b7) Vestuario, Blancos, Prendas de Protección y Artículos Deportivos			0.0			0.0
b8) Materiales y Suministros Para Seguridad			0.0			0.0
b9) Herramientas, Refacciones y Accesorios Menores			0.0			0.0
C. Servicios Generales (C=c1+c2+c3+c4+c5+c6+c7+c8+c9)	0.0	0.0	0.0	0.0	0.0	0.0
c1) Servicios Básicos			0.0			0.0
c2) Servicios de Arrendamiento			0.0			0.0
c3) Servicios Profesionales, Científicos, Técnicos y Otros Servicios			0.0			0.0
c4) Servicios Financieros, Bancarios y Comerciales			0.0			0.0
c5) Servicios de Instalación, Reparación, Mantenimiento y Conservación			0.0			0.0
c6) Servicios de Comunicación Social y Publicidad			0.0			0.0
c7) Servicios de Traslado y Viáticos			0.0			0.0
c8) Servicios Oficiales			0.0			0.0
c9) Otros Servicios Generales			0.0			0.0
D. Transferencias, Asignaciones, Subsidios y Otras Ayudas (D=d1+d2+d3+d4+d5+d6+d7+d8+d9)	0.0	0.0	0.0	0.0	0.0	0.0
d1) Transferencias Internas y Asignaciones al Sector Público			0.0			0.0
d2) Transferencias al Resto del Sector Público			0.0			0.0
d3) Subsidios y Subvenciones			0.0			0.0
d4) Ayudas Sociales			0.0			0.0
d5) Pensiones y Jubilaciones			0.0			0.0
d6) Transferencias a Fideicomisos, Mandatos y Otros Análogos			0.0			0.0
d7) Transferencias a la Seguridad Social			0.0			0.0
d8) Donativos			0.0			0.0
d9) Donativos al Exterior			0.0			0.0
E. Bienes Muebles, Inmuebles e Intangibles (E=e1+e2+e3+e4+e5+e6+e7+e8+e9)	0.0	0.0	0.0	0.0	0.0	0.0
e1) Mobiliario y Equipo de Administración			0.0			0.0
e2) Mobiliario y Equipo Educativo y Recreativo			0.0			0.0
e3) Equipo e Instrumental Médico y de Laboratorio			0.0			0.0
e4) Vehículos y Equipo de Transporte			0.0			0.0
e5) Equipo de Defensa y Seguridad			0.0			0.0
e6) Maquinaria, Otros Equipos y Herramientas			0.0			0.0
e7) Activos Biológicos			0.0			0.0
e8) Bienes Inmuebles			0.0			0.0
e9) Activos Intangibles			0.0			0.0
F. Inversión Pública (F=f1+f2+f3)	0.0	0.0	0.0	0.0	0.0	0.0
f1) Obra Pública en Bienes de Dominio Público			0.0			0.0
f2) Obra Pública en Bienes Propios			0.0			0.0
f3) Proyectos Productivos y Acciones de Fomento			0.0			0.0
G. Inversiones Financieras y Otras Provisiones (G=g1+g2+g3+g4+g5+g6+g7)	0.0	0.0	0.0	0.0	0.0	0.0
g1) Inversiones Para el Fomento de Actividades Productivas			0.0			0.0
g2) Acciones y Participaciones de Capital			0.0			0.0
g3) Compra de Títulos y Valores			0.0			0.0
g4) Concesión de Préstamos			0.0			0.0
g5) Inversiones en Fideicomisos, Mandatos y Otros Análogos			0.0			0.0
Fideicomiso de Desastres Naturales (Informativo)			0.0			0.0
g6) Otras Inversiones Financieras			0.0			0.0
g7) Provisiones para Contingencias y Otras Erogaciones Especiales			0.0			0.0
H. Participaciones y Aportaciones (H=h1+h2+h3)	0.0	0.0	0.0	0.0	0.0	0.0
h1) Participaciones			0.0			0.0
h2) Aportaciones			0.0			0.0
h3) Convenios			0.0			0.0
I. Deuda Pública (I=i1+i2+i3+i4+i5+i6+i7)	0.0	0.0	0.0	0.0	0.0	0.0
i1) Amortización de la Deuda Pública			0.0			0.0
i2) Intereses de la Deuda Pública			0.0			0.0
i3) Comisiones de la Deuda Pública			0.0			0.0
i4) Gastos de la Deuda Pública			0.0			0.0
i5) Costo por Coberturas			0.0			0.0
i6) Apoyos Financieros			0.0			0.0
i7) Adeudos de Ejercicios Fiscales Anteriores (ADEFAS)			0.0			0.0
III. Total de Egresos (III = I + II)	897,944.3	83,090.6	981,034.9	841,683.8	830,369.2	139,351.1

Colegio de Bachilleres del Estado de México						
Estado Analítico del Ejercicio del Presupuesto de Egresos Detallado						
Clasificación Administrativa						
Del 1 de Enero al 31 de Diciembre de 2021						
(Miles de Pesos)						
Concepto (c)	Egresos					Subejercicio
	Aprobado	Ampliaciones/ (Reducciones)	Modificado	Devengado	Pagado	
I. Gasto No Etiquetado (I=A+B+C+D+E+F+G+H)	897,944.3	83,090.6	981,034.9	841,683.8	830,369.2	139,351.1
210C0700 Colegio de Bachilleres del Estado de México	897,944.3	83,090.6	981,034.9	841,683.8	830,369.2	139,351.1
II. Gasto Etiquetado (II=A+B+C+D+E+F+G+H)	0.0	0.0	0.0	0.0	0.0	0.0
III. Total de Egresos (III = I + II)	897,944.3	83,090.6	981,034.9	841,683.8	830,369.2	139,351.1

COBAEM

Colegio de Bachilleres del Estado de México						
Estado Analítico del Ejercicio del Presupuesto de Egresos Detallado						
Clasificación Funcional (Finalidad y Función)						
Del 1 de Enero al 31 de Diciembre de 2021						
(Miles de Pesos)						
Concepto (c)	Egresos					Subejercicio (e)
	Aprobado (d)	Ampliaciones/ (Reducciones)	Modificado	Devengado	Pagado	
I. Gasto No Etiquetado (I=A+B+C+D)	897,944.3	83,090.6	981,034.9	841,683.8	830,369.2	139,351.1
A. Gobierno (A=a1+a2+a3+a4+a5+a6+a7+a8)	2,590.5	-55.1	2,535.4	2,461.8	2,461.7	73.6
a1) Legislación			0.0			0.0
a2) Justicia			0.0			0.0
a3) Coordinación de la Política de Gobierno			0.0			0.0
a4) Relaciones Exteriores	2,590.5	-55.1	2,535.4	2,461.8	2,461.7	73.6
a5) Asuntos Financieros y Hacendarios			0.0			0.0
a6) Seguridad Nacional			0.0			0.0
a7) Asuntos de Orden Público y de Seguridad Interior			0.0			0.0
a8) Otros Servicios Generales			0.0			0.0
B. Desarrollo Social (B=b1+b2+b3+b4+b5+b6+b7)	895,353.8	53,205.8	948,559.6	809,282.1	797,967.6	139,277.5
b1) Protección Ambiental			0.0			0.0
b2) Vivienda y Servicios a la Comunidad			0.0			0.0
b3) Salud			0.0			0.0
b4) Recreación, Cultura y Otras Manifestaciones Sociales			0.0			0.0
b5) Educación	895,353.8	53,205.8	948,559.6	809,282.1	797,967.6	139,277.5
b6) Protección Social			0.0			0.0
b7) Otros Asuntos Sociales			0.0			0.0
C. Desarrollo Económico (C=c1+c2+c3+c4+c5+c6+c7+c8+c9)	0.0	0.0	0.0	0.0	0.0	0.0
c1) Asuntos Económicos, Comerciales y Laborales en General			0.0			0.0
c2) Agropecuaria, Silvicultura, Pesca y Caza			0.0			0.0
c3) Combustibles y Energía			0.0			0.0
c4) Minería, Manufacturas y Construcción			0.0			0.0
c5) Transporte			0.0			0.0
c6) Comunicaciones			0.0			0.0
c7) Turismo			0.0			0.0
c8) Ciencia, Tecnología e Innovación			0.0			0.0
c9) Otras Industrias y Otros Asuntos Económicos			0.0			0.0
D. Otras No Clasificadas en Funciones Anteriores (D=d1+d2+d3+d4)	0.0	29,939.9	29,939.9	29,939.9	29,939.9	0.0
d1) Transacciones de la Deuda Pública / Costo Financiero de la Deuda			0.0			0.0
d2) Transferencias, Participaciones y Aportaciones Entre Diferentes Niveles y Órdenes de Gobierno			0.0			0.0
d3) Saneamiento del Sistema Financiero			0.0			0.0
d4) Adeudos de Ejercicios Fiscales Anteriores		29,939.9	29,939.9	29,939.9	29,939.9	0.0
II. Gasto Etiquetado (II=A+B+C+D)	0.0	0.0	0.0	0.0	0.0	0.0
A. Gobierno (A=a1+a2+a3+a4+a5+a6+a7+a8)	0.0	0.0	0.0	0.0	0.0	0.0
a1) Legislación			0.0			0.0
a2) Justicia			0.0			0.0
a3) Coordinación de la Política de Gobierno			0.0			0.0
a4) Relaciones Exteriores			0.0			0.0
a5) Asuntos Financieros y Hacendarios			0.0			0.0
a6) Seguridad Nacional			0.0			0.0
a7) Asuntos de Orden Público y de Seguridad Interior			0.0			0.0
a8) Otros Servicios Generales			0.0			0.0
B. Desarrollo Social (B=b1+b2+b3+b4+b5+b6+b7)	0.0	0.0	0.0	0.0	0.0	0.0
b1) Protección Ambiental			0.0			0.0
b2) Vivienda y Servicios a la Comunidad			0.0			0.0
b3) Salud			0.0			0.0
b4) Recreación, Cultura y Otras Manifestaciones Sociales			0.0			0.0
b5) Educación			0.0			0.0
b6) Protección Social			0.0			0.0
b7) Otros Asuntos Sociales			0.0			0.0
C. Desarrollo Económico (C=c1+c2+c3+c4+c5+c6+c7+c8+c9)	0.0	0.0	0.0	0.0	0.0	0.0
c1) Asuntos Económicos, Comerciales y Laborales en General			0.0			0.0
c2) Agropecuaria, Silvicultura, Pesca y Caza			0.0			0.0
c3) Combustibles y Energía			0.0			0.0
c4) Minería, Manufacturas y Construcción			0.0			0.0
c5) Transporte			0.0			0.0
c6) Comunicaciones			0.0			0.0
c7) Turismo			0.0			0.0
c8) Ciencia, Tecnología e Innovación			0.0			0.0
c9) Otras Industrias y Otros Asuntos Económicos			0.0			0.0
D. Otras No Clasificadas en Funciones Anteriores (D=d1+d2+d3+d4)	0.0	0.0	0.0	0.0	0.0	0.0
d1) Transacciones de la Deuda Pública / Costo Financiero de la Deuda			0.0			0.0
d2) Transferencias, Participaciones y Aportaciones Entre Diferentes Niveles y Órdenes de Gobierno			0.0			0.0
d3) Saneamiento del Sistema Financiero			0.0			0.0
d4) Adeudos de Ejercicios Fiscales Anteriores			0.0			0.0
III. Total de Egresos (III = I + II)	897,944.3	83,090.6	981,034.9	841,683.8	830,369.2	139,351.1

Colegio de Bachilleres del Estado de México
Estado Analítico del Ejercicio del Presupuesto de Egresos Detallado
Clasificación de Servicios Personales por Categoría
Del 1 de Enero al 31 de Diciembre de 2021
(Miles de Pesos)

Concepto (c)	Egresos					Subejercicio
	Aprobado	Ampliaciones/ (Reducciones)	Modificado	Devengado	Pagado	
I. Gasto No Etiquetado (I=A+B+C+D+E+F)	740,102.2	82,066.5	822,168.7	709,325.3	709,325.3	112,843.4
A. Personal Administrativo y de Servicio Público	740,102.2	82,066.5	822,168.7	709,325.3	709,325.3	112,843.4
B. Magisterio			0.0			0.0
C. Servicios de Salud (C=c1+c2)	0.0	0.0	0.0	0.0	0.0	0.0
c1) Personal Administrativo			0.0			0.0
c2) Personal Médico, Paramédico y afín			0.0			0.0
D. Seguridad Pública			0.0			0.0
E. Gastos asociados a la implementación de nuevas leyes federales o reformas a las mismas (E = e1 + e2)	0.0	0.0	0.0	0.0	0.0	0.0
e1) Nombre del Programa o Ley 1			0.0			0.0
e2) Nombre del Programa o Ley 2			0.0			0.0
F. Sentencias laborales definitivas			0.0			0.0
II. Gasto Etiquetado (II=A+B+C+D+E+F)	0.0	0.0	0.0	0.0	0.0	0.0
A. Personal Administrativo y de Servicio Público			0.0			0.0
B. Magisterio			0.0			0.0
C. Servicios de Salud (C=c1+c2)	0.0	0.0	0.0	0.0	0.0	0.0
c1) Personal Administrativo			0.0			0.0
c2) Personal Médico, Paramédico y afín			0.0			0.0
D. Seguridad Pública			0.0			0.0
E. Gastos asociados a la implementación de nuevas leyes federales o reformas a las mismas (E = e1 + e2)	0.0	0.0	0.0	0.0	0.0	0.0
e1) Nombre del Programa o Ley 1			0.0			0.0
e2) Nombre del Programa o Ley 2			0.0			0.0
F. Sentencias laborales definitivas			0.0			0.0
III. Total del Gasto en Servicios Personales (III = I + II)	740,102.2	82,066.5	822,168.7	709,325.3	709,325.3	112,843.4

COLEGIO DE EDUCACIÓN
PROFESIONAL TÉCNICA
DEL ESTADO DE MÉXICO
CONALEP

CONTENIDO		PÁGINA
I.	INFORMACIÓN CONTABLE	
	ESTADO DE SITUACIÓN FINANCIERA	5
	ESTADO DE ACTIVIDADES	6
	ESTADO DE VARIACIÓN EN LA HACIENDA PÚBLICA	7
	ESTADO DE CAMBIOS EN LA SITUACIÓN FINANCIERA	8
	ESTADO DE FLUJOS DE EFECTIVO	9
	ESTADO ANALÍTICO DEL ACTIVO	10
	ESTADO ANALÍTICO DE LA DEUDA Y OTROS PASIVOS	11
	INFORME SOBRE PASIVOS CONTINGENTES	12
	NOTAS A LOS ESTADOS FINANCIEROS	15
II.	INFORMACIÓN PRESUPUESTARIA	39
III.	INFORMACIÓN PROGRAMÁTICA	57
IV.	ANEXOS ESTABLECIDOS EN DIFERENTES ORDENAMIENTOS	71
V.	FORMATOS PARA EL CUMPLIMIENTO DE LA LEY DE DISCIPLINA FINANCIERA DE LAS ENTIDADES FEDERATIVAS Y LOS MUNICIPIOS	75

CONALEP

Colegio de Educación Profesional Técnica del Estado de México
Estado de Situación Financiera
Al 31 de Diciembre de 2021 y 2020
(Miles de Pesos)

Concepto	Año		Concepto	Año	
	2021	2020		2021	2020
ACTIVO			PASIVO		
<i>Activo Circulante</i>			<i>Pasivo Circulante</i>		
Efectivo y Equivalentes	16,124.4	2,435.7	Cuentas por Pagar a Corto Plazo	51,605.3	16,410.7
Derechos a Recibir Efectivo o Equivalentes	17,353.3	17,007.4	Documentos por Pagar a Corto Plazo	.0	.0
Derechos a Recibir Bienes o Servicios	.0	.0	Porción a Corto Plazo de la Deuda Pública a Largo Plazo	.0	.0
Inventarios	.0	.0	Títulos y Valores a Corto Plazo	.0	.0
Almacenes	.0	.0	Pasivos Diferidos a Corto Plazo	.0	.0
Estimación por Pérdida o Deterioro de Activos Circulantes	.0	.0	Fondos y Bienes de Terceros en Garantía y/o Administración a Corto Plazo	.0	.0
Otros Activos Circulantes	.0	.0	Provisiones a Corto Plazo	.0	.0
			Otros Pasivos a Corto Plazo	.0	.0
Total de Activos Circulantes	33,477.7	19,443.1	Total de Pasivos Circulantes	51,605.3	16,410.7
<i>Activo No Circulante</i>			<i>Pasivo No Circulante</i>		
Inversiones Financieras a Largo Plazo	.0	.0	Cuentas por Pagar a Largo Plazo	.0	.0
Derechos a Recibir Efectivo o Equivalentes a Largo Plazo	.0	.0	Documentos por Pagar a Largo Plazo	.0	.0
Bienes Inmuebles, Infraestructura y Construcciones en Proceso	1,754,086.7	1,754,086.7	Deuda Pública a Largo Plazo	.0	.0
Bienes Muebles	312,712.3	312,061.4	Pasivos Diferidos a Largo Plazo	.0	.0
Activos Intangibles	0	.0	Fondos y Bienes de Terceros en Garantía y/o en Administración a Largo Plazo	.0	.0
Depreciación, Deterioro y Amortización Acumulada de Bienes	-436,029.2	-374,817.6	Provisiones a Largo Plazo	.0	.0
Activos Diferidos	221.9	172.9	Total de Pasivos No Circulantes	.0	.0
Estimación por Pérdida o Deterioro de Activos no Circulantes	.0	.0			
Otros Activos no Circulantes	.0	.0	Total del Pasivo	51,605.3	16,410.7
Total de Activos No Circulantes	1,630,991.7	1,691,503.4			
Total del Activo	1,664,469.4	1,710,946.5	HACIENDA PÚBLICA/ PATRIMONIO		
			<i>Hacienda Pública/Patrimonio Contribuido</i>		
				1,109,966.6	1,109,966.6
			Aportaciones	1,109,966.6	1,109,966.6
			Donaciones de Capital	.0	.0
			Actualización de la Hacienda Pública / Patrimonio	.0	.0
			Hacienda Pública/Patrimonio Generado	502,897.5	584,569.2
			Resultados del Ejercicio (Ahorro / Desahorro)	-81,671.7	-43,955.5
			Resultados de Ejercicios Anteriores	584,569.2	628,524.7
			Revalúos	.0	.0
			Reservas	.0	.0
			Rectificaciones de Resultados de Ejercicios Anteriores	.0	.0
			Exceso o Insuficiencia en la Actualización de la Hacienda Pública/Patrimonio	.0	.0
			Resultado por Posición Monetaria		
			Resultado por Tenencia de Activos no Monetarios		
			Total Hacienda Pública/ Patrimonio	1,612,864.1	1,694,535.8
			Total del Pasivo y Hacienda Pública / Patrimonio	1,664,469.4	1,710,946.5

Colegio de Educación Profesional Técnica del Estado de México
Estado de Actividades
Del 1 de Enero al 31 de Diciembre de 2021 y 2020
(Miles de Pesos)

Concepto	2021	2020
INGRESOS Y OTROS BENEFICIOS		
Ingresos de la Gestión	419.4	.0
Impuestos	.0	.0
Cuotas y Aportaciones de Seguridad Social	.0	.0
Contribuciones de Mejoras	.0	.0
Derechos	.0	.0
Productos	419.4	.0
Aprovechamientos	.0	.0
Ingresos por Venta de Bienes y Prestación de Servicios	.0	.0
	.0	.0
Participaciones, Aportaciones, Convenios Incentivos Derivados de la Colaboración Fiscal, Fondos Distintos de Aportaciones, Transferencias, Asignaciones, Subsidios y Subvenciones y Pensiones y Jubilaciones	1,145,902.1	1,166,246.6
Participaciones, Aportaciones, Convenios, Incentivos Derivados de la Colaboración Fiscal y Fondos Distintos de Aportaciones	.0	.0
Transferencia, Asignaciones, Subsidios y Subvenciones y Pensiones y Jubilaciones	1,145,902.1	1,166,246.6
Otros Ingresos y Beneficios	1,354.6	5,691.1
Ingresos Financieros	.0	497.2
Incremento por Variación de Inventarios	.0	.0
Disminución del Exceso de Estimaciones por Pérdida o Deterioro u Obsolescencia	.0	.0
Disminución del Exceso de Provisiones	.0	.0
Otros Ingresos y Beneficios Varios	1,354.6	5,193.9
Total de Ingresos y Otros Beneficios	1,147,676.1	1,171,937.7
GASTOS Y OTRAS PÉRDIDAS		
Gastos de Funcionamiento	1,163,466.6	1,162,042.1
Servicios Personales	957,491.4	945,240.9
Materiales y Suministros	20,921.8	29,256.8
Servicios Generales	185,053.4	187,544.4
Transferencia, Asignaciones, Subsidios y Otras Ayudas	2,498.3	1,681.7
Transferencias Internas y Asignaciones al Sector Público	.0	.0
Transferencias al Resto del Sector Público	.0	.0
Subsidios y Subvenciones	.0	.0
Ayudas Sociales	2,498.3	1,681.7
Pensionamientos y Jubilaciones	.0	.0
Transferencias a Fideicomisos, Mandatos y Contratos Análogos	.0	.0
Transferencias a la Seguridad Social	.0	.0
Donativos	.0	.0
Transferencias al Exterior	.0	.0
Participaciones y Aportaciones	.0	.0
Participaciones	.0	.0
Aportaciones	.0	.0
Convenios	.0	.0
Intereses, Comisiones y Otros Gastos de la Deuda Pública	.0	.0
Intereses de la Deuda Pública	.0	.0
Comisiones de la Deuda Pública	.0	.0
Gastos de la Deuda Pública	.0	.0
Costo por Coberturas	.0	.0
Apoyos Financieros	.0	.0
Otros Gastos y Pérdidas Extraordinarias	63,232.9	52,169.4
Estimaciones, Depreciaciones, Deterioros, Obsolescencia y Amortizaciones	61,211.7	51,482.8
Provisiones	.0	.0
Disminución de Inventarios	.0	.0
Aumento por Insuficiencia de Estimaciones por Pérdida o Deterioro y Obsolescencia	.0	.0
Aumento por Insuficiencia de Provisiones	.0	.0
Otros Gastos	2,021.2	686.6
Inversión Pública	150.0	.0
Inversión Pública no Capitalizable	150.0	.0
Total de Gastos y Otras Pérdidas	1,229,347.8	1,215,893.2
Resultados del Ejercicio (Ahorro/Desahorro)	-81,671.7	-43,955.5

CONALEP

Colegio de Educación Profesional Técnica del Estado de México					
Estado de Variación en la Hacienda Pública					
Del 1 de Enero al 31 de Diciembre 2021 y 2020					
Concepto	Hacienda Pública / Patrimonio Contribuido	Hacienda Pública / Patrimonio Generado de Ejercicios Anteriores	Hacienda Pública / Patrimonio Generado del Ejercicio	Exceso o Insuficiencia en la Actualización de la Hacienda Pública / Patrimonio	Total
Hacienda Pública / Patrimonio Contribuido Neto de 2020	1,109,966.6				1,109,966.6
Aportaciones	1,109,966.6				1,109,966.6
Donaciones de Capital					0.0
Actualización de la Hacienda Pública/Patrimonio					0.0
Hacienda Pública / Patrimonio Generado Neto de 2020		628,524.7	-43,955.5	0.0	584,569.2
Resultados del Ejercicio (Ahorro/Desahorro)			-43,955.5		-43,955.5
Resultados de Ejercicios Anteriores		628,524.7			628,524.7
Revalúos					0.0
Reservas					0.0
Rectificaciones de Resultados de Ejercicios Anteriores					0.0
Exceso o Insuficiencia en la Actualización de la Hacienda Pública / Patrimonio Neto de 2020				0.0	0.0
Resultado por Posición Monetaria					0.0
Resultado por Tenencia de Activos no Monetarios					0.0
Hacienda Pública / Patrimonio Neto Final de 2020	1,109,966.6	628,524.7	-43,955.5	0.0	1,694,535.8
Cambios en la Hacienda Pública / Patrimonio Contribuido Neto de 2021	0.0				0.0
Aportaciones					0.0
Donaciones de Capital					0.0
Actualización de la Hacienda Pública/Patrimonio					0.0
Variaciones de la Hacienda Pública / Patrimonio Generado Neto de 2021		-43,955.5	-37,716.2		-81,671.7
Resultados del Ejercicio (Ahorro/Desahorro)			-81,671.7		-81,671.7
Resultados de Ejercicios Anteriores		-43,955.5	43,955.5		0.0
Revalúos					0.0
Reservas					0.0
Rectificaciones de Resultados de Ejercicios Anteriores					0.0
Cambios en el Exceso o Insuficiencia en la Actualización de la Hacienda Pública / Patrimonio Neto de 2021				0.0	0.0
Resultado por Posición Monetaria					0.0
Resultado por Tenencia de Activos no Monetarios					0.0
Hacienda Pública / Patrimonio Neto Final de 2021	1,109,966.6	584,569.2	-81,671.7	0.0	1,612,864.1

Colegio de Educación Profesional Técnica del Estado de México
Estado de Cambios en la Situación Financiera
Del 1 de Enero al 31 de Diciembre de 2021
(Miles de pesos)

Concepto	Origen	Aplicación
ACTIVO	61,211.6	14,734.5
Activo Circulante	.0	14,034.6
Efectivo y Equivalentes	.0	13,688.7
Derechos a Recibir Efectivo o Equivalentes	.0	345.9
Derechos a Recibir Bienes o Servicios	.0	.0
Inventarios	.0	.0
Almacenes	.0	.0
Estimación por Pérdida o Deterioro de Activos Circulantes	.0	.0
Otros Activos Circulantes	.0	.0
Activo No circulante	61,211.6	699.9
Inversiones Financieras a Largo Plazo	.0	.0
Derechos a Recibir Efectivo o Equivalentes a Largo Plazo	.0	.0
Bienes Inmuebles, Infraestructura y Construcciones en Proceso	.0	.0
Bienes Muebles	.0	650.9
Activos Intangibles	.0	.0
Depreciación, Deterioro y Amortización Acumulada de Bienes	61,211.6	.0
Activos Diferidos	.0	49.0
Estimación por Pérdida o Deterioro de Activos no Circulantes	.0	.0
Otros Activos no Circulantes	.0	.0
PASIVO	35,194.6	.0
Pasivo Circulante	35,194.6	.0
Cuentas por Pagar a Corto Plazo	35,194.6	.0
Documentos por Pagar a Corto Plazo	.0	.0
Porción a Corto Plazo de la Deuda Pública a Largo Plazo	.0	.0
Títulos y Valores a Corto Plazo	.0	.0
Pasivos Diferidos a Corto Plazo	.0	.0
Fondos y Bienes de Terceros en Garantía y/o Administración a Corto Plazo	.0	.0
Provisiones a Corto Plazo	.0	.0
Otros Pasivos a Corto Plazo	.0	.0
Pasivo No Circulante	.0	.0
Cuentas por Pagar a Largo Plazo	.0	.0
Documentos por Pagar a Largo Plazo	.0	.0
Deuda Pública a Largo Plazo	.0	.0
Pasivos Diferidos a Largo Plazo	.0	.0
Fondos y Bienes de Terceros en Garantía y/o en Administración a Largo Plazo	.0	.0
Provisiones a Largo Plazo	.0	.0
HACIENDA PÚBLICA/PATRIMONIO	.0	81,671.7
Hacienda Pública/Patrimonio Contribuido	.0	.0
Aportaciones	.0	.0
Donaciones de Capital	.0	.0
Actualización de la Hacienda Pública/Patrimonio	.0	.0
Hacienda Pública/Patrimonio Generado	.0	81,671.7
Resultados del Ejercicio (Ahorro/Desahorro)	.0	37,716.2
Resultados de Ejercicios Anteriores	.0	43,955.5
Revalúos	.0	.0
Reservas	.0	.0
Rectificaciones de Resultados de Ejercicios Anteriores	.0	.0
Exceso o insuficiencia en la Actualización de la Hacienda	.0	.0
Resultado por Posición Monetaria	.0	.0
Resultado por Tenencia de Activos no Monetarios	.0	.0

CONALEP

Colegio de Educación Profesional Técnica del Estado de México
Estado de Flujos de Efectivo
Del 1 de Enero al 31 de Diciembre de 2021 y 2020
(Miles de Pesos)

Concepto	2021	2020
Flujos de Efectivo de las Actividades de Operación		
Origen	1,147,676.1	1,171,937.7
Impuestos	.0	.0
Cuotas y Aportaciones de Seguridad Social	.0	.0
Contribuciones de Mejoras	.0	.0
Derechos	.0	.0
Productos	419.4	497.2
Aprovechamientos	.0	0
Ingresos por Venta de Bienes y Prestación de Servicios	.0	.0
Participaciones, Aportaciones, Convenios, Incentivos de la Colaboración Fiscal y Fondos Distintos de	.0	.0
Transferencias, Asignaciones, Subsidios y Subvenciones, y Pensiones y Jubilaciones	1,145,902.1	1,166,246.6
Otros Orígenes de Operación	1,354.6	5,193.9
Aplicación	1,229,347.8	1,215,893.2
Servicios Personales	957,491.4	945,240.9
Materiales y Suministros	20,921.8	29,256.8
Servicios Generales	185,053.4	187,544.4
Transferencias Internas y Asignaciones al Sector Público	.0	.0
Transferencias al Resto del Sector Público	.0	.0
Subsidios y Subvenciones	.0	.0
Ayudas Sociales	2,498.3	1,681.7
Pensionamientos y Jubilaciones	.0	0
Transferencias a Fideicomisos, Mandatos y Contratos Análogos	.0	.0
Transferencias a la Seguridad Social	.0	.0
Donativos	.0	.0
Transferencias al Exterior	.0	.0
Participaciones	.0	.0
Aportaciones	.0	.0
Convenios	.0	.0
Otras Aplicaciones de Operación	63,382.9	52,169.4
Flujos Netos de Efectivo por Actividades de Operación	-81,671.7	-43,955.5
Flujos de Efectivo de las Actividades de Inversión		
Origen	61,211.6	48,025.3
Bienes Inmuebles, Infraestructura y Construcciones en Proceso	.0	0
Bienes Muebles	61,211.6	48,025.3
Otros Orígenes de Inversión	.0	.0
Aplicación	1,045.8	136.2
Bienes Inmuebles, Infraestructura y Construcciones en Proceso	.0	.0
Bienes Muebles	650.9	.0
Otras Aplicaciones de Inversión	394.9	136.2
Flujos Netos de Efectivo por Actividades de Inversión	60,165.8	47,889.1
Flujo de Efectivo de las Actividades de Financiamiento		
Origen	35,194.6	.0
Endeudamiento Neto	.0	.0
Interno	.0	.0
Externo	.0	.0
Otros Orígenes de Financiamiento	35,194.6	.0
Aplicación	.0	3,391.7
Servicios de la Deuda	.0	.0
Interno	.0	.0
Externo	.0	.0
Otras Aplicaciones de Financiamiento	.0	3,391.7
Flujos Netos de Efectivo por Actividades de Financiamiento	35,194.6	-3,391.7
Incremento/Disminución Neta en el Efectivo y Equivalentes al Efectivo	13,688.7	541.9
Efectivo y Equivalentes al Efectivo al Inicio del Ejercicio	2,435.7	1,893.8
Efectivo y Equivalentes al Efectivo al Final del Ejercicio	16,124.4	2,435.7

Colegio de Educación Profesional Técnica del Estado de México
Estado Analítico del Activo
Del 1 de Enero al 31 de Diciembre de 2021
(Miles de Pesos)

Concepto	Saldo Inicial	Cargos del Período	Abonos del Período	Saldo Final	Variación del Período
	1	2	3	4 = (1+2-3)	(4-1)
ACTIVO	1,710,946.5	5,930,267.5	5,976,744.6	1,664,469.4	-46,477.1
Activo Circulante	19,443.1	5,858,765.5	5,844,730.9	33,477.7	14,034.6
Efectivo y Equivalentes	2,435.7	4,351,894.6	4,338,205.9	16,124.4	13,688.7
Derechos a Recibir Efectivo o Equivalentes	17,007.4	1,506,119.3	1,505,773.4	17,353.3	345.9
Derechos a Recibir Bienes o Servicios	0.0	0.0	0.0	0.0	0.0
Inventarios	0.0	751.6	751.6	0.0	0.0
Almacenes	0.0	0.0	0.0	0.0	0.0
Estimación por Pérdida o Deterioro de Activos Circulantes	0.0	0.0	0.0	0.0	0.0
Otros Activos Circulantes	0.0	0.0	0.0	0.0	0.0
Activo No Circulante	1,691,503.4	71,502.0	132,013.7	1,630,991.7	-60,511.7
Inversiones Financieras a Largo Plazo	0.0	0.0	0.0	0.0	0.0
Derechos a Recibir Efectivo o Equivalentes a Largo Plazo	0.0	0.0	0.0	0.0	0.0
Bienes Inmuebles, Infraestructura y Construcciones en Proceso	1,754,086.7	0.0	0.0	1,754,086.7	0.0
Bienes Muebles	312,061.4	722.4	71.5	312,712.3	650.9
Activos Intangibles	0.0	0.0	0.0	0.0	0.0
Depreciación, Deterioro y Amortización Acumulada de Bienes	-374,817.6	0.0	61,211.6	-436,029.2	-61,211.6
Activos Diferidos	172.9	70,779.6	70,730.6	221.9	49.0
Estimación por Pérdida o Deterioro de Activos no Circulantes	0.0	0.0	0.0	0.0	0.0
Otros Activos no Circulantes	0.0	0.0	0.0	0.0	0.0

Colegio de Educación Profesional Técnica del Estado de México
Estado Analítico de la Deuda y Otros Pasivos
Del 1 de Enero al 31 de Diciembre de 2021
(Miles de Pesos)

Denominación de las Deudas	Moneda de Contratación	Institución o País Acreedor	Saldo Inicial del Período	Saldo Final del Período
DEUDA PÚBLICA				
Corto Plazo				
Deuda Interna			.0	.0
Instituciones de Crédito				
Títulos y Valores				
Arrendamientos Financieros				
Deuda Externa			.0	.0
Organismos Financieros Internacionales				
Deuda Bilateral				
Títulos y Valores				
Arrendamientos Financieros				
Subtotal a Corto Plazo			.0	.0
Largo Plazo				
Deuda Interna			.0	.0
Instituciones de Crédito				
Títulos y Valores				
Arrendamientos Financieros				
Deuda Externa			.0	.0
Organismos Financieros Internacionales				
Deuda Bilateral				
Títulos y Valores				
Arrendamientos Financieros				
Subtotal a Largo Plazo			.0	.0
Otros Pasivos			16,410.7	51,605.3
Total de Deuda y Otros Pasivos			16,410.7	51,605.3

INFORME SOBRE LOS PASIVOS CONTINGENTES

En cumplimiento de lo dispuesto por los artículos 46, fracción I, inciso d y 52 de la Ley General de Contabilidad Gubernamental en relación al Informe Sobre Pasivos Contingentes, el Colegio de Educación Profesional Técnica del Estado de México (CONALEP), al 31 de diciembre de 2021, informa el siguiente desglose:

CVO	Autoridad	Expediente	Costo
1	J.4 Toluca	J.4/564/2014 Esaú Guerra Gutiérrez. Despido Injustificado. Docente Plantel Almoloya del Rio.	Probable Costo 100.1 miles de pesos
2	J.4 Tlalnepantla	J.4/218/2013 María del Carmen Viniestra García. Diferencias de pago de jubilación. Directora Atizapán I.	Laudo Absolutorio.
3	J.5 Ecatepec	J.5/385/2014 Víctor Rodrigo Ortiz Gamero. Despido Injustificado. Asistente de Servicios Básicos Plantel Ecatepec II.	Probable Costo 330.7 miles de pesos
4	J.5bis Ecatepec	J.5Bis/510/2017 Josefina Guzmán Zaragoza. Despido Injustificado. Docente Plantel Ecatepec II.	Probable Costo 287.2 miles de pesos
5	J.8 Cuautitlán	J.8/806/2015 María Dalila Zavala Arce. Despido Injustificado. Docente Plantel IBQ.	Probable Costo 260 mil pesos
6	J.8 Cuautitlán	J.8/113/2016 Manuel Benjamín Cabrera Medrano. Despido Injustificado. Jefe de la Unidad de Planeación. Dirección General.	Probable Costo 1 millón 453 mil pesos
7	J.8 Cuautitlán	J.8/944/2015 José Concepción Salazar Hernández. Despido injustificado. Docente Plantel IBO.	Probable Costo 129.5 miles de pesos
8	J.8 Cuautitlán	J.8/215/2016 Gema Rebeca Picón Beristáin. Despido Injustificado. Coordinador Ejecutivo Cast.	Probable Costo 346.2 miles de pesos
9	J.8 Cuautitlán	J.8/438/2015 A La Torre Reynoso Raymundo. Despido Injustificado. Docente Plantel IBQ.	Laudo donde se nos condena a pagar 8.4 miles de pesos
10	J.8 Cuautitlán	J.8/603/2018 Rosio Hernández Hernández. Despido Injustificado. Docente IBQ.	Laudo absolutorio pendiente de amparo
11	J.9 Cuautitlán	J.9/300/2018 Ma. Isabel Escamilla Sánchez. Diferencias de pago de liquidación. Jefa de Proyectos CAST.	Probable Costo 50 mil pesos
12	J.9 Cuautitlán	J.9/896/2014 Alfonso Enrique Zapata Cruz. Despido Injustificado. IBQ.	Laudo donde se nos condena a pagar 6.3 miles de pesos
13	Junta Federal 14	J.14/984/1998 Leonardo Silva Cosca. Despido Injustificado. Docentes Plantel Ecatepec II.	Probable Costo 150 mil pesos
14	Junta Federal 14Bis	J.14Bis/Ruiz González Manuela Yadira. Despido Injustificado. Docente Chalco.	Probable Costo 125 mil pesos
15	Junta Federal 14Bis	J.14Bis/983/2015 Rolando Marín Salas. Despido Injustificado. Subjefe Técnico Especialista Plantel Tlalnepantla III.	Probable Costo 650.2 miles de pesos
16	Junta Federal 14Bis	J.14Bis/499/2011 Sonia Inés Jiménez. Despido Injustificado. Docente Plantel Neza I	Probable Costo 120 mil pesos
17	Junta 14 Bis Federal	Junta 14 Bis/501/14 Javier Palacios Martínez y otros. Despido Injustificado. Docente Plantel Chimalhuacán.	Probable Costo 600.1 miles de pesos

CONALEP

CVO	Autoridad	Expediente	Costo
18	Junta 14Bis Federal	J.14Bis/507/2014 Lourdes Sofía Soria Orduña. Despido Injustificado. Docentes Plantel Ecatepec II.	Probable Costo 185 mil pesos
19	Junta 14Bis Federal	J.14Bis/237/2019 Pedro Suriano Castillo. Reconocimiento de Antigüedad. Docentes del Neza I y Los Reyes La Paz.	
20	Junta 14Bis Federal	J.14Bis/684/2019 Jesús Cruz Alarcón. Despido Injustificado Plantel Los Reyes la Paz.	Probable Costo 165 mil pesos
21	Junta 14Bis Federal	J.14bis/685/2019 Juan Delgado Arias. Despido Injustificado Docente Plantel Los Reyes la Paz.	Probable Costo 152 mil pesos
22	Junta 14Bis Federal	J.14Bis/782/2019 Iván Esteban Iniesta Moctezuma. Despido Injustificado. Docente Plantel Nicolas Romero.	Probable Costo 83 mil pesos
23	Junta 14Bis Federal	J.14Bis/362//2016 Urban Martínez Nayelli Fernanda. Despido Injustificado. Subjefe Técnico Especialista Dirección General.	Probable Costo 308.4 miles de pesos
24	Junta 29 Federal Toluca	J.29/1160/2017 Irene Ruiz Bernal. Pago de compensación económica de 13 meses por jubilación. Admvo. Temoaya	
25	TECA	TECA 2122/2019 Eduardo Valdez Ortiz. Despido Injustificado. Docente Plantel Toluca.	Probable Costo 73.9 miles de pesos
26	Junta 29 Federal Toluca	Junta 29/947/2015 Jorge Rodríguez Jacobo. Despido Injustificado. Admvo. Plantel Naucalpan II.	Probable Costo 552.3 miles de pesos
27	Junta 29 Federal Toluca	Junta 29/887/2016 Elías González Miranda. Despido Injustificado. Docente Atlacomulco.	Probable Costo 133 mil pesos
28	TECA	TECA 527/2010 María Leticia Ramírez Martínez. Despido Injustificado. Docente Los Reyes.	Probable Costo 165 mil pesos
29	TECA	TECA/163/2016 Álvaro Vargas Briones. Despido Injustificado. Director Plantel Ecatepec I.	Probable Costo 850.8 miles de pesos
30	TECA	TECA/855/2017 Gustavo Cárdenas Espinoza. Despido Injustificado. Jefe de Unidad Dirección General.	Probable Costo 346.6 miles de pesos
31	TECA	TECA/1325/2017 María del Socorro Ríos Figueroa. Despido Injustificado. Preceptora Plantel Tlalnepantla I.	Probable Costo 90.5 miles de pesos
32	TECA	TECA/1619/2017 Karen Malagón Aranda. Despido Injustificado. IBQ.	Probable Costo 200 mil pesos
33	TECA	TECA/314/2018 Sergio Carmona Velázquez. Despido Injustificado. Admvo. Villa Victoria	Probable Costo 355 mil pesos
34	TFCA	TFCA/3381/2011 María Silvia Figueroa Gutiérrez. Reconocimiento de accidente de trabajo. Jefa de Proyecto Naucalpan II.	
35	TECA	TECA/342/2018 Mario Ángeles Ramirez Despido Injustificado Subjefe Técnico Especialista Plantel Temoaya	Probable Costo 452 mil pesos
36	TECA	TECA/1110/2019 Olga Lidia Pérez Carranza Despido Injustificado. Docente Plantel Toluca.	Probable Costo 183 mil pesos
37	TECA	TECA/1109/2019 Roberto Alcántara Pulido. Despido Injustificado. Docente Plantel Toluca.	Probable Costo 162 mil pesos
38	TECA	TECA/2824/2019 Jessica Sánchez Espinoza.	Probable Costo

CVO	Autoridad	Expediente	Costo
		Despido Injustificado. Docente Plantel IBQ.	80 mil pesos
39	Junta 14 Bis Federal	J.14 Bis/555/05 José Luis Cerda García. Despido Injustificado. Docente Plantel Coacalco	Laudo condenatorio donde se nos condena a pagar 785.3 miles de pesos
40	TECA	TECA 1975/2018 Oscar Reyes Díaz. Despido Injustificado (Rescisión). Administrativo El Oro	Probable Costo 100 mil pesos
41	TECA	TECA 89/2020 Verónica Torres Méndez Despido Injustificado (Rescisión). Administrativa Huixquilucan	Probable Costo 105 mil pesos
42	TECA	TECA 1065/2020 Oscar Emilio Rodríguez Cruz. Despido Injustificado (Rescisión). Director de El Zarco	Probable Costo 400 mil pesos
43	TECA	TECA 3081/2019 Lucia Valencia Camacho. Despido Injustificado. Docente IBQ.	Probable Costo 160.5 miles de pesos
44	TECA	TECA 1111/2019 Juan Carlos Carranza Cruz. Despido Injustificado. Docente Toluca.	Probable Costo 120.2 miles de pesos
45	TECA	TECA 1516/2017 Fátima Alejandra Sánchez Lara. Despido injustificado. Docente Villa Victoria.	Probable Costo 110.5 miles de pesos

NOTAS A LOS ESTADOS FINANCIEROS

NOTAS DE DESGLOSE

1. ESTADO DE SITUACIÓN FINANCIERA

ACTIVO

Derechos a Recibir Efectivo y Equivalentes

El incremento reflejado en este rubro con respecto al ejercicio anterior, se debe al traspaso de las cuentas de inversión a la versátil, integrándose el saldo bancario de la siguiente manera:

Efectivo y Bancos

NOMBRE DEL BANCO	No. DE CUENTA	CUENTA	OBSERVACIONES	2021	2020
BANCOS/TESORERIA				(Miles de pesos)	
CUENTA DE CHEQUES					
BBVA Y SANTANDER	CAPITULO 1000	Cuentas Bancarias para gastos de Servicios Personales Administrativos y Docentes, registradas en la cuenta 1112-1 de tipo versátil.	Existe una cuenta bancaria por cada unidad administrativa para cubrir los gastos de este rubro.	169.7	251.0
BBVA Y SANTANDER	GASTOS 2000 Y 3000	Cuentas Bancarias para gastos por Materiales y Servicios, registradas en la cuenta 1112-2 de tipo versátil.	Existe una cuenta bancaria por unidad administrativa para cubrir los gastos que surgen por la operación normal del Colegio.	250.4	653.1
BBVA Y SANTANDER	INGRESOS ESTATALES y FAETA.	Cuentas Bancarias para gastos de Servicios Personales Administrativos y Docentes, registradas en la cuenta 1112-3 de tipo versátil.	Existe una cuenta bancaria por unidad administrativa para cubrir los gastos de este rubro.	14,298.5	318.7
BBVA, SANTANDER Y BANAMEX	VARIOS	Cuentas Bancarias para gastos por Materiales y Servicios, registradas en la cuenta 1112-4 de tipo versátil.	Existe una cuenta bancaria por unidad administrativa para cubrir los gastos que surgen por la operación normal del Colegio.	1,388.5	980.3
BBVA, SANTANDER Y BANAMEX	INGRESOS PROPIOS	Cuentas Bancarias para gastos por Materiales y Servicios, registradas en la cuenta 1112-5 de tipo versátil.	Existe una cuenta bancaria por unidad administrativa para cubrir los gastos que surgen por la operación normal del Colegio.	17.3	232.6
TOTAL BANCOS/TESORERÍA				16,124.4	2,435.7

Derechos a Recibir Efectivo y Equivalentes y Bienes o Servicios a Recibir.

Inversiones Financieras de Corto Plazo

Las inversiones que maneja el Colegio son Fondos de Bajo Riesgo y a plazo diario, lo que permite una disponibilidad inmediata de los recursos en el momento que se requieran, reflejando un decremento con respecto al ejercicio anterior.

CONCEPTO	NUMERO DE CUENTA	OBSERVACIÓN	2021	2020
INVERSIONES FINANCIERAS DE CORTO PLAZO			(Miles de pesos)	
Subsidio FAETA 2020 SANTANDER	504	Recurso utilizado en Gastos de Funcionamiento por Servicios Personales y gastos de operación.		5,505.9
Subsidio Estatal 2020 SANTANDER	521	Recurso utilizado en Gastos de Funcionamiento por Servicios Personales y gastos de operación.		4,973.3
Recuperación Seguros BBVA	176	Recurso utilizado en Gastos de Funcionamiento por Gastos de Operación.	4.9	3,151.9
Convenio GIZ EUROS	064	Recurso utilizado en Gastos de Funcionamiento por Servicios Personales.		190.6
Registro Titulo y Cedula Profesional	550	Recurso utilizado en Gastos por registro de título y cedula profesional de los alumnos donde el Colegio solo es Intermediario.	1.2	651.2
SANTANDER Dirección General	468	Recurso utilizado en Gastos de Funcionamiento pago a terceros donde el Colegio es Intermediario.		651.7
SANTANDER Dirección General	437	Recurso utilizado en Gastos por registro de título y cedula profesional de los alumnos donde el Colegio solo es Intermediario.		557.9
BBVA Dirección General	636	Recurso utilizado en Gastos de Funcionamiento diferentes a cap.1000	2.6	16.4
SANTANDER Dirección General	408	Recurso utilizado en Gastos de Funcionamiento diferentes a cap.1000	6,412.9	
Registro Titulación SANTANDER	525	Recurso utilizado en Gastos por registro de título de los alumnos donde el Colegio solo es Intermediario.	33.9	
Ingresos por Servicios de Enseñanza SANTANDER	420	Recurso utilizado para ingresos y Gastos por Servicios de Enseñanza.	0.3	
Ingresos por Servicios Estatales (Ingresos Propios) SANTANDER	633	Recurso utilizado en Gastos de Funcionamiento por Gastos de Operación	1,875.1	
TOTAL INVERSIONES FINANCIERAS DE CORTO PLAZO			8,330.9	15,698.9

Cuentas por Cobrar a Corto Plazo

Dentro del rubro de Cuentas por Cobrar refleja un incremento con respecto al ejercicio anterior, debido al registro de las facturas emitidas por los Servicios de Enseñanza y Tecnológicos pendientes de pago integrándose el saldo de la siguiente manera:

CUENTA POR COBRAR	DESCRIPCIÓN	2021	2020
		(Miles de pesos)	
Facturas Emitidas	Ingresos pendientes por la emisión de facturas de Servicios de Enseñanza y Servicios Tecnológicos	7,906.7	1,145.0
TOTAL CUENTAS POR COBRAR A CORTO PLAZO		7,906.7	1,145.0

Deudores Diversos por Cobrar a Corto Plazo

El apartado de deudores diversos muestra un incremento con respecto al ejercicio anterior por la retención de recurso derivado de una Orden Judicial, la cual, se está gestionando la recuperación ante el Colegio Nacional de Educación Profesional Técnica, considerando que dicha demanda es de su administración, integrándose el saldo de la siguiente manera:

CONCEPTO	2021	2020
	(Miles de pesos)	
DEUDORES DIVERSOS POR COBRAR A CORTO PLAZO		
DUAL BECAS		88.2
GASTOS A COMPROBAR	0.5	7.5
OTROS	1,115.2	62.4
GASTOS POR SUBDIRECCIONES		2.8
PAGOS ERRONEOS POR RECUPERAR		2.6
TOTAL DEUDORES DIVERSOS A COBRAR A CORTO PLAZO		163.5

ACTIVO NO CIRCULANTE

Bienes Muebles, Inmuebles e Intangibles

Bienes Inmuebles

Dentro de este rubro no se presenta variación, el saldo se encuentra integrado de la siguiente manera:

CONCEPTO	2021	2020
	(Miles de pesos)	
BIENES INMUEBLES		
TERRENOS	401,879.1	401,879.1
EDIFICIOS NO HABITACIONALES	1,352,207.6	1,352,207.6
TOTAL DE BIENES INMUEBLES		1,754,086.7

Dentro de este rubro es importante señalar, que derivado del sismo presentado el 19 de septiembre 2017, el Plantel Valle de Aragón sufrió daños estructurales severos, declarándolo como inoperable, lo que potencialmente disminuirá el patrimonio del Colegio en este plantel; se están realizando las gestiones para reubicar el plantel y así salvaguardar la seguridad de los alumnos.

Bienes Muebles

Dentro de este apartado es preciso mencionar que se realizaron altas de bienes por donación y recuperación de seguros, así como bajas de bienes por obsolescencia y desuso lo que contribuye a la disminución de bienes muebles, integrándose el saldo de la siguiente manera:

CONCEPTO	2021	2020
	(Miles de pesos)	
BIENES MUEBLES		
MOBILIARIO Y EQUIPO DE ADMINISTRACIÓN	307,086.9	306,436.0
EQUIPO DE TRANSPORTE	5,625.4	5,625.4
BIENES MUEBLES	312,712.3	312,061.4

El Colegio utiliza el método de depreciación en línea recta aplicando los siguientes porcentajes:

CUENTA	NOMBRE	PORCENTAJE
1233	EDIFICIOS	2%
1241	MOBILIARIO Y EQUIPO DE OFICINA	3%
1241	EQUIPO DE CAPACITACIÓN	10%
1241	EQ. DE COMUNICACIÓN, AUDIOVISUAL, IMPRESIÓN, DIBUJO FOTOGRAFÍA, COMPUTACIÓN Y MOLILIARIO Y EQUIPO DE AULAS	20%
1244	EQUIPO DE TRANSPORTE	10%

Depreciaciones Acumuladas

Las depreciaciones se integran de la siguiente manera:

CONCEPTO	2021	2020
	(Miles de pesos)	
BIENES MUEBLES E INMUEBLES		
DEPRECIACIÓN ACUMULADA DE BIENES INMUEBLES	177,098.5	150,054.4
DEPRECIACIÓN ACUMULADA DE BIENES MUEBLES	258,430.7	224,763.2
DEPRECIACIÓN ACUMULADA DE BIENES MUEBLES E INMUEBLES	436,029.2	374,817.6

Activos Diferidos

El saldo de este rubro se integra de la siguiente manera:

CONCEPTO	2021	2020
	(Miles de pesos)	
OTROS ACTIVOS DIFERIDOS		
COMISIÓN FEDERAL DE ELECTRICIDAD	53.8	53.8
CILINDROS DE OXÍGENO	15.1	15.1
GARANTÍA DE DIVERSOS	153.0	104.0
TOTAL OTROS ACTIVOS DIFERIDOS	221.9	172.9

PASIVO

PASIVO CIRCULANTE

Cuentas por Pagar a Corto Plazo

Retenciones y Contribuciones por Pagar a Corto Plazo:

El incremento de este rubro corresponde principalmente al pago pendiente de las retenciones y aportaciones patronales de SAR, FOVISSSTE, ISSSTE y ISR a favor de los trabajadores, integrándose el saldo de la siguiente manera:

CONCEPTO	2021	2020
	(Miles de pesos)	
RETENCIONES Y CONTRIBUCIONES POR PAGAR A CORTO PLAZO		
PERSONAL ADMINISTRATIVO	9,223.4	478.0
PERSONAL DOCENTE	4,706.8	8.5
APORTACIONES SAR, FOVISSSTE E ISSSTE ADMINISTRATIVO Y DOCENTES	16,931.4	0.5
OTRAS RETENCIONES	13.6	25.8
TOTAL RETENCIONES Y CONTRIBUCIONES POR PAGAR A CORTO PLAZO	30,875.2	512.8

El saldo de retenciones y contribuciones por pagar a corto plazo tienen la siguiente antigüedad:

CONCEPTO	GENERADOS EN 2021	GENERADOS a 30, 60 y 90 días	2021
	(Miles de pesos)		
PERSONAL ADMINISTRATIVO	9,223.4	30	9,223.4
PERSONAL DOCENTE	4,706.8	30	4,706.8
APORTACIONES SAR, FOVISSSTE E ISSSTE ADMINISTRATIVOS Y DOCENTES	16,931.4	30	16,931.4
OTRAS RETENCIONES	13.6	30	13.6
TOTAL RETENCIONES Y CONTRIBUCIONES POR PAGAR A CORTO PLAZO	30,875.2		30,875.2

Otras Cuentas por Pagar a Corto Plazo:

CONCEPTO	DESCRIPCION	2021	2020
		(Miles de pesos)	
OTRAS CUENTAS POR PAGAR A CORTO PLAZO			
Facturas Emitidas por los por Servicios de Enseñanza	Facturas emitidas y recurso pendiente de envío al Convenio de Recaudación	9,030.7	2,312.3
Gastos Diversos	Gastos realizados por comisiones al cierre del ejercicio.	7.6	0.2
Compromisos con Terceros	Depósitos en garantía por nuestros concesionarios de cafetería y papelería que brindan el servicio a la comunidad estudiantil.		0.5
Recurso comprometido a favor de terceros	Ingresos e Intereses por depositar a SIIGEM, Recuperación de Seguros, Becas Alumnos, Convenio GIZ Y Examen CENEVAL.	6,567.3	3,800.8
Pasivo por la Operación Normal del Colegio	Compromisos adquiridos al cierre del ejercicio por bienes y servicios inherentes a la operación normal del Colegio	1,483.8	8,834.9
Recurso FAETA	Intereses FAETA 2021 por devolver a TESOFE.	106.0	
Recurso FAETA	Intereses FAETA 2020 por devolver a TESOFE.		95.4
Recurso por Identificar y otros apoyos	Recurso no identificado por empresas y otros apoyos para alumnos	663.5	789.1
Nomina por Pagar Docente y Administrativa	Pasivos por los servicios personales devengados.	2,871.2	64.7
	TOTAL OTRAS CUENTAS POR PAGAR A CORTO PLAZO	20,730.1	15,897.9

La antigüedad de saldos de la cuenta de otras cuentas por pagar a corto plazo se integra de la siguiente manera:

CONCEPTO	2021	GENERADOS a 30, 60 y 90 días	SALDO AL 31-DIC-21
(Miles de Pesos)			
Facturas Emitidas por los por Servicios de Enseñanza	9,030.7	30 y 60	9,030.7
Gastos Diversos	7.6	30	7.6
Compromisos con Terceros			
Recurso comprometido a favor de terceros	6,567.3	30,60 y 90	6,567.3
Pasivo por la Operación Normal del Colegio	1,483.8	30	1,483.8
Recurso FAETA	106.0	30	106.0
Recurso por Identificar y otros apoyos	663.5	30	663.5
Nomina por Pagar Docente y Administrativa	2,871.20	30	2,871.20
TOTAL OTRAS CUENTAS POR PAGAR A CORTO PLAZO	20,730.1		20,730.1

2. ESTADO DE ACTIVIDADES

INGRESOS Y OTROS BENEFICIOS

Los ingresos se integran de la siguiente manera:

Nombre	2021	2020
	(Miles de pesos)	
Transferencias, Asignaciones, Subsidios Y Otras Ayudas	1,145,902.1	1,166,246.6
Ingresos FAETA	822,953.1	822,581.0
Ingresos Estatales	141,418.1	168,375.5
Ingresos por Servicios Estatal año anterior	84.0	
Ingresos por Servicios Estatal	181,333.6	175,123.1
Intereses del FAETA	113.3	167.0
Ingresos Financieros	419.4	497.2
Intereses Ganados	419.4	497.2
Otros Ingresos y Beneficios Varios	1,354.6	5,193.9
Donaciones Federales o Estatales	877.5	3,428.7
Donaciones	76.9	
Ingresos Diversos	7.4	1,169.3
Otros Ingresos	13.8	62.7
Recuperaciones de Bienes	253.3	376.5
Bienes por Diferencia Inventario	125.7	156.7
TOTAL INGRESOS, TRANSFERENCIAS, ASIGNACIONES, SUBSIDIOS Y OTRAS AYUDAS	1,147,676.1	1,171,937.7

Los gastos y otras pérdidas se encuentran integrados de la siguiente manera:

Nombre	2021	2020
	(Miles de pesos)	
Gastos de funcionamiento	1,163,466.6	1,162,042.1
Servicios Personales	957,491.4	945,240.9
Materiales y Suministros	20,921.8	29,256.8
Servicios Generales	185,053.4	187,544.4
Transferencias Asignaciones, Subsidios y Otras Ayudas	2,498.3	1,681.7
Transferencias Asignaciones, Subsidios y Otras Ayudas	2,498.3	1,681.7
Gastos Extraordinarios	63,232.9	52,169.4
Otros Gastos	63,232.9	52,169.4
Bienes Muebles e Inmuebles	150.0	
Bienes Muebles e Inmuebles	150.0	
TOTAL GASTOS	1,229,347.8	1,215,893.2

Servicios Personales: en este rubro se agrupan las remuneraciones del personal administrativo y docente, así como los gastos de seguridad social, obligaciones laborales y otras prestaciones derivadas de la relación laboral; pudiendo ser de carácter permanente o transitorio.

Materiales y Suministros: dentro de este apartado se agrupan las adquisiciones de toda clase de insumos y suministros requeridos para la operación normal del Colegio.

Servicios Generales: este apartado agrupa el costo de todo tipo de servicio que se contrate requerido para la operación normal del Colegio.

Otros gastos extraordinarios: en este apartado se agrupa el registro virtual de las depreciaciones por el paso del tiempo y deterioro de los bienes.

3. ESTADO DE VARIACIÓN EN LA HACIENDA PÚBLICA

Se presenta el movimiento de Resultado del ejercicio al rubro de Resultado de Ejercicios Anteriores y el desahorro obtenido durante el ejercicio por 81 millones 671.7 miles de pesos.

4. ESTADO DE FLUJO DE EFECTIVO

Nombre	2021	2020
	(Miles de pesos)	
Efectivo en Bancos – Tesorería	16,124.4	2,435.7
TOTAL DE EFECTIVO Y EQUIVALENTES	16,124.4	2,435.7

CONCILIACIÓN DE LOS FLUJOS DE EFECTIVO NETOS DE LAS ACTIVIDADES DE OPERACIÓN Y LA CUENTA DE AHORRO/DESAHORRO ANTES DE RUBROS EXTRAORDINARIOS

Integración de Flujo de Efectivo	2021	2020
Flujos Netos de Efectivo por Actividades de Operación	-811,671.7	-43,955.5
Flujos Netos de Efectivo por Actividades de Inversión	60,165.8	47,889.1
Flujos Netos de Efectivo por Actividades de Financiamiento	35,194.6	-3,391.7
Incremento/Disminución Neta en el Efectivo y Equivalentes al Efectivo	13,688.7	541.9
Efectivo y Equivalentes al Efectivo al Inicio del Ejercicio	2,435.7	1,893.8
Efectivo y Equivalentes al Efectivo al Final del Ejercicio	16,124.4	2,435.7

5. CONCILIACIÓN ENTRE LOS INGRESOS PRESUPUESTARIOS Y CONTABLES, ASÍ COMO ENTRE LOS EGRESOS PRESUPUESTARIOS Y LOS GASTOS CONTABLES

Colegio de Educación Profesional Técnica del Estado de México Conciliación entre los Ingresos Presupuestarios y Contables Correspondiente del 1 de Enero al 31 de Diciembre de 2021 (Miles de Pesos)	
1. Ingresos Presupuestarios	1,214,980.3
2. Más Ingresos Contables no Presupuestarios	0.0
Ingresos Financieros	
Incremento por Variación de Inventarios	
Disminución del Exceso de Estimaciones por Pérdida o Deterioro u Obsolescencia	
Disminución del Exceso de Provisiones	
Otros Ingresos y Beneficios Varios	
Otros Ingresos Contables no Presupuestarios	
3. Menos Ingresos Presupuestarios no Contables	67,304.2
Aprovechamientos Patrimoniales	
Ingresos Derivados de Financiamientos	51,605.3
Otros Ingresos Presupuestarios no Contables	15,698.9
4. Ingresos Contables (4 = 1 + 2 - 3)	1,147,676.1

Colegio de Educación Profesional Técnica del Estado de México Conciliación entre los Egresos Presupuestarios y los Gastos Contables Correspondiente del 1 de Enero al 31 de Diciembre de 2021 (Miles de Pesos)	
1.- Total de Egresos Presupuestarios	1,182,666.3
2.- Menos Egresos Presupuestarios no Contables	16,551.4
Materias Primas y Materiales de Producción y Comercialización	
Materiales y Suministros	
Mobiliario y Equipo de Administración	80.7
Mobiliario y Equipo Educativo y Recreativo	60.0
Equipo e Instrumental Médico y de Laboratorio	
Vehículos y Equipo de Transporte	
Equipo de Defensa y Seguridad	
Maquinaria, Otros Equipos y Herramientas	
Activos Biológicos	
Bienes Inmuebles	
Activos Intangibles	
Obra Pública en Bienes de Dominio Público	
Obra Pública en Bienes Propios	
Acciones y Participaciones de Capital	
Compra de Títulos y Valores	
Concesión de Préstamos	
Inversiones en Fideicomisos, Mandatos y Otros Análogos	
Provisiones para Contingencias y Otras Erogaciones Especiales	
Amortización de la Deuda Pública	
Adeudos de Ejercicios Fiscales Anteriores (ADEFAS)	16,410.7
Otros Egresos Presupuestales no Contables	
3. Más Gastos Contables no Presupuestales	63,232.9
Estimaciones, Depreciaciones, Deterioros, Obsolescencia y Amortizaciones	61,211.7
Provisiones	
Disminución de Inventarios	
Aumento por Insuficiencia de Estimaciones por Pérdida o Deterioro u Obsolescencia	
Aumento por Insuficiencia de Provisiones	
Otros Gastos	2,021.2
Otros Gastos Contables no Presupuestales	
4. Total de Gasto Contable (4 = 1 - 2 + 3)	1,229,347.8

NOTAS DE MEMORIA (CUENTAS DE ORDEN)

Colegio de Educación Profesional Técnica del Estado de México		
CUENTAS DE ORDEN CONTABLES		
(Miles de Pesos)		
	2020	2019
CUENTAS DEUDORAS		
	<u>0.0</u>	<u>0.0</u>
CUENTAS ACREEDORAS		
	<u>0.0</u>	<u>0.0</u>

No Aplica

Colegio de Educación Profesional Técnica del Estado de México		
CUENTAS DE ORDEN PRESUPUESTALES		
(Miles de Pesos)		
	2021	2020
CUENTAS DEUDORAS		
Ley de Ingresos Estimada	1,258,199.5	1,202,930.2
Presupuesto de Egresos por Ejercer de Gastos de Funcionamiento	75,533.1	20,292.6
Presupuesto de Egresos Devengado de Gastos de Funcionamiento	4,341.3	8,834.9
Presupuesto de Egresos Pagado de Gastos de Funcionamiento	1,159,125.3	1,153,207.2
Presupuesto de Egresos Pagado de Transferencias, Asignaciones, Subsidios y Otras Ayudas	2,498.3	1,681.7
Presupuesto de Egresos Pagado de Intereses, Comisiones y Otros Gastos de la Deuda Pública	16,410.7	18,913.8
Presupuesto de Egresos Pagado de Bienes Muebles e Inmuebles	290.7	0.0
	<u>2,516,398.9</u>	<u>2,405,860.4</u>
CUENTAS ACREEDORAS		
Ley de Ingresos por Ejecutar	43,219.2	15,470.4
Ley de Ingresos Recaudado	1,214,980.3	1,187,459.8
Presupuesto de Egresos Aprobado de Gastos de Funcionamiento	1,238,999.7	1,182,334.7
Presupuesto de Egresos Aprobado de Transferencias, Asignaciones, Subsidios y Otras Ayudas	2,498.3	1,681.7
Presupuesto de Egresos Aprobado de Intereses, Comisiones y Otros Gastos de la Deuda Pública	16,410.7	18,913.8
Presupuesto de Egresos Aprobado de Bienes Muebles, Inmuebles e Intangibles	290.7	
	<u>2,516,398.9</u>	<u>2,405,860.4</u>

NOTAS DE GESTIÓN ADMINISTRATIVA

1. INTRODUCCIÓN

El Colegio tiene por objeto el contribuir al desarrollo estatal mediante la formación de técnicos profesionales calificados, conforme a los requerimientos y necesidades que demanda el sistema productivo. Para cumplir con sus fines, la Entidad cuenta con 39 planteles, una Dirección General y un Centro de Asistencia y Servicios Tecnológicos (CAST), mismo que se incorporó a la Subdirección de Vinculación y Capacitación.

2. PANORAMA ECONÓMICO FINANCIERO

El Gobierno del Estado de México en previsión de los efectos que pudiesen tener en el Presupuesto Estatal, reforzó las medidas de austeridad, racionalidad y disciplina presupuestal con el acuerdo para la contención del gasto y el ahorro presupuestario en la Administración Pública Estatal.

3. AUTORIZACIÓN E HISTORIA

El 6 de agosto de 1997, se publicó en el Diario Oficial de la Federación el “Programa para un Nuevo Federalismo 1995-2000”, entre cuyos objetivos fundamentales se incluye una profunda redistribución de facultades, funciones, responsabilidades y recursos del Gobierno Federal hacia los Gobiernos Estatales; de esta manera, en el ámbito del sector educación pública se dispuso, entre otras líneas de acción, la transferencia de los servicios de educación tecnológica en los niveles media superior y superior.

Mediante el Convenio de Coordinación para la Federalización de los Servicios de Educación Profesional Técnica celebrado el 17 de agosto de 1998, entre el ejecutivo federal por conducto de las Secretarías de Educación Pública, de Hacienda y Crédito Público y de la Contraloría y Desarrollo Administrativo, el Colegio Nacional de Educación Profesional Técnica (CONALEP) y el Gobierno del Estado de México, establecieron las bases, compromisos y responsabilidades de las partes para la transferencia, organización y operación de los servicios de educación profesional técnica que preste el CONALEP en el Estado de México, incluyendo la transferencia de los recursos humanos, materiales y financieros. Dicho Convenio fue publicado en el Diario Oficial de la Federación el 3 de mayo de 1999.

El Colegio de Educación Profesional Técnica del Estado de México se crea como un Organismo Público Descentralizado de carácter estatal, con personalidad jurídica y patrimonio propio, al que se identificará como CONALEP Estado de México, según Decreto emitido por el Ejecutivo del Estado de México del 25 de noviembre de 1998, publicado en la Gaceta del Gobierno número 104 de fecha 26 del mismo mes y año.

PRINCIPALES CAMBIOS EN SU ESTRUCTURA

A raíz de la celebración del Convenio de Coordinación para la Federalización de los Servicios de Educación Profesional Técnica se transfirieron como personal administrativo a CONALEP Estado de México 1 mil 447 plazas, en el 2000 tras la consolidación del convenio se generan 32 plazas de personal operativo totalizando 1 mil 479 plazas; en 2014 se realiza la formalización de los siguientes cambios:

Denominación de las Subcoordinaciones a “Subdirecciones”.

Desagregación de la Subdirección de Formación Técnica, Vinculación y Capacitación en dos Subdirecciones “Vinculación y Capacitación” y “Académica”;

Denominación y nivel de la Subdirección de Innovación y Calidad a “Unidad de Innovación y Tecnologías de la Información”;

Denominación y nivel de la Subdirección de Planeación, Programación y Presupuestos por “Unidad de Información, Planeación, Programación y Evaluación”;

Creación de la “Subdirección de Servicios Operativos”, y

El Centro de Asistencia y Servicios tecnológicos es incorporado a la Subdirección de Vinculación y Capacitación.

4. ORGANIZACIÓN Y OBJETO SOCIAL

Operar, coordinar y supervisar a través de los planteles y el Centro de Asistencia y Servicios Tecnológicos la impartición de la educación profesional técnica y la prestación de capacitación y servicios tecnológicos que lleven a cabo los planteles, así como establecer las políticas y lineamientos con el Colegio Nacional de Educación Profesional Técnica para evaluar al Organismo; definir conjuntamente con el Comité de Vinculación la oferta de los servicios de educación profesional técnica; promover y evaluar las políticas de vinculación e intercambio con los sectores público, privado y social y con organismos e instituciones Internacionales, además de llevar a cabo las acciones para un mejor control de los servicios escolares; integrar el anteproyecto del programa operativo anual; coordinar y supervisar que se realicen las adquisiciones de bienes y servicios de acuerdo a la normatividad aplicable y coadyuvar en el desarrollo integral del educando a través de la promoción y desarrollo de las actividades culturales, recreativas y deportivas.

ATRIBUCIONES

Para cumplimiento de su objeto, el CONALEP Estado de México tendrá las siguientes atribuciones:

- I. Operar, por medio de los planteles y el Centro de Asistencia y Servicios Tecnológicos, la prestación de los Servicios de Educación Profesional Técnica.
- II. Coordinar y supervisar la impartición de la educación profesional técnica y prestación de servicios de capacitación y tecnológicos que realicen los planteles; así como los servicios de apoyo y atención a la comunidad.
- III. Establecer conjuntamente con el Colegio Nacional, las políticas y lineamientos para la evaluación del organismo.
- IV. Definir conjuntamente con el Colegio Nacional y el Comité de Vinculación, la oferta de los Servicios de Educación Profesional Técnica.
- V. Autorizar conjuntamente con el Colegio Nacional, la oferta educativa y los servicios de capacitación y tecnológicos.
- VI. Realizar, conjuntamente con el Colegio Nacional, la planeación de mediano y largo plazo para el desarrollo institucional.
- VII. Establecer coordinadamente con los planteles y con el Comité de Vinculación, los mecanismos e instancias permanentes de articulación con los sectores público, privado y social.
- VIII. Promover y evaluar conjuntamente con el Colegio Nacional, las políticas de vinculación e intercambio con los sectores público, privado y social, así como con organismos e instituciones internacionales.
- IX. Revalidar y establecer equivalencia de estudios para el ingreso a sus planteles en términos de normatividad aplicable.
- X. Expedir certificados, constancias, diplomas y títulos, de conformidad con la normatividad aplicable.
- XI. Otorgar reconocimientos de validez oficial a los estudios de escuelas particulares que deseen impartir la educación profesional técnica a nivel postsecundaria y ejercer la supervisión de las mismas, de acuerdo a las disposiciones aplicables.
- XII. Ministrar los recursos financieros y supervisar la operación administrativa de los planteles, el Centro de Asistencia y Servicios Tecnológicos y las unidades administrativas que estén bajo su coordinación.

- XIII. Asesorar y brindar apoyo informático en la solución de problemas específicos y en la operación de los planteles y el Centro de Asistencia y Servicios Tecnológicos.
- XIV. Presentar a consideración del Colegio Nacional las necesidades de materiales didácticos del Organismo.
- XV. Integrar el anteproyecto del programa operativo anual, incluyendo el de sus planteles y el Centro de Asistencia y Servicios Tecnológicos.
- XVI. Regular los procedimientos de selección, ingreso y permanencia de los alumnos.
- XIX. Promover conjuntamente con el Colegio Nacional, la participación de los sectores público, privado y social.
- XX. Administrar y aplicar los recursos propios que generen los planteles y el Centro de Asistencia y Servicios Tecnológicos.
- XXI. Consolidar, validar y remitir la información de planteles requerida por el (GEM) Gobierno del Estado de México.
- XXII. Acordar con el Colegio Nacional la creación de nuevos planteles.
- XXIII. Coordinar y supervisar que se efectúen las adquisiciones de bienes y servicios, en el ámbito de su competencia, conforme a la normatividad aplicable, tratándose de la adquisición de bienes, servicios y obra pública que se realice total o parcialmente con recursos federales, se sujetarán a la Ley de Adquisiciones y Obras Públicas.
- XXIV. Brindar asesoría y apoyo legal y administrativo a los planteles y al Centro de Asistencia y Servicios Tecnológicos.
- XXV. Establecer, aplicar y evaluar de manera conjunta con el Colegio Nacional, las políticas y normas de promoción y difusión estatal de los Servicios de Educación Profesional Técnica.
- XXVI. Planear y diseñar conjuntamente con el Colegio Nacional, la implementación y evaluación de programas de atención a la comunidad.
- XXVII. Desarrollar programas de orientación educativa en forma continua y permanente.
- XXVIII. Promover y desarrollar actividades culturales, recreativas y deportivas, que coadyuven al desarrollo integral y armónico del educando y capacitando, en beneficio de la comunidad escolar de los planteles a su cargo y de la sociedad en general.
- XXIX. Supervisar la custodia, uso y destino de los bienes muebles e inmuebles de los planteles y el centro de Asistencia y Servicios Tecnológicos a su cargo.
- XXX. Supervisar la aplicación de la normatividad correspondiente en los planteles y el Centro de Asistencia y Servicios Tecnológicos a su cargo.
- XXXI. Impulsar y supervisar en los planteles y el Centro de Asistencia y Servicios Tecnológicos, el cumplimiento de los lineamientos y estándares de calidad establecidos.
- XXXII. Las demás que sean necesarias para el cumplimiento de su objeto.

EJERCICIO FISCAL

Del 1 de enero al 31 de diciembre de 2021.

RÉGIMEN JURÍDICO

NATURALEZA JURÍDICA

Artículo 1.- Se crea el Colegio de Educación Profesional Técnica del Estado de México, como un organismo público descentralizado de carácter estatal, con personalidad jurídica y patrimonio propios, al que se identificará como CONALEP Estado de México.

El CONALEP Estado de México estará sectorizado a la Secretaría de Educación.

CONSIDERACIONES FISCALES DEL ENTE

RÉGIMEN FISCAL

El Colegio, por su estructura jurídica y actividades de interés social, no es sujeto del Impuesto Sobre la Renta, por estar clasificado en el Título III, “Del régimen de las personas morales con fines no lucrativos”; Por lo que se refiere al Impuesto al Valor Agregado, únicamente acepta la traslación de dicho impuesto en la adquisición de bienes y servicios propios de su operación, presentando la Declaración Informativa de Operación con Terceros (DIOT). Las obligaciones fiscales se concretan a su carácter de retenedor del Impuesto Sobre la Renta de “Ingresos por salarios y asimilados a salarios” e “Ingresos por la prestación de servicios profesionales”, el Impuesto Estatal “Impuesto Sobre Erogaciones por Remuneraciones al Trabajo Personal”.

MARCO LABORAL

Las relaciones de trabajo entre el CONALEP Estado de México y sus trabajadores, se rigen por la Ley Federal del Trabajo, así como por las Condiciones Generales de Trabajo, acordadas entre el titular del CONALEP Nacional y los trabajadores de base a su servicio, representados por el Sindicato Único de Trabajadores del Colegio Nacional de Educación Profesional Técnica. A partir del 5 de noviembre de 2018, se observan las disposiciones de la Ley Federal de Remuneraciones de los Servidores Públicos.

Se consideran trabajadores de confianza: el Director General, Directores de Planteles, del CAST y en general el personal académico o administrativo que desempeña tareas directivas, de inspección, supervisión o vigilancia; de acuerdo con lo previsto en el Artículo 5° de la Ley mencionada anteriormente.

A si mismo las condiciones para el desarrollo de las funciones sustantivas y análogas de docencia acordadas en el Contrato Colectivo de Trabajo celebrado con el Colegio y el Sindicato de Trabajadores Docentes, firmado el 12 de mayo de 2016.

Y en materia de seguridad social es de retener y pagar las cuotas al ISSSTE, SAR y FOVISSSTE.

ESTRUCTURA ORGANIZACIONAL BÁSICA

El Colegio cuenta con un Órgano de Gobierno que se integra con un máximo de nueve miembros, con la representación del “GOBIERNO DEL ESTADO”, interviniendo cuatro titulares de dependencias de la Administración Pública Estatal relacionadas con el propósito de la educación profesional técnica entre estas, las Secretarías de Finanzas y como comisario, la Contraloría; tres representantes del COMITÉ ESTATAL DE VINCULACIÓN y dos representantes del Gobierno Federal, designados uno por “LA SEP” y otro por el “CONALEP”;

La dirección y administración del CONALEP Estado de México corresponde al Consejo Directivo, que es el Órgano de Gobierno y al Director General.

SECRETARÍA DE FINANZAS
SUBSECRETARÍA DE ADMINISTRACIÓN
DIRECCIÓN GENERAL DE INNOVACIÓN

COLEGIO DE EDUCACIÓN PROFESIONAL TÉCNICA DEL ESTADO DE MÉXICO

ORGANIGRAMA

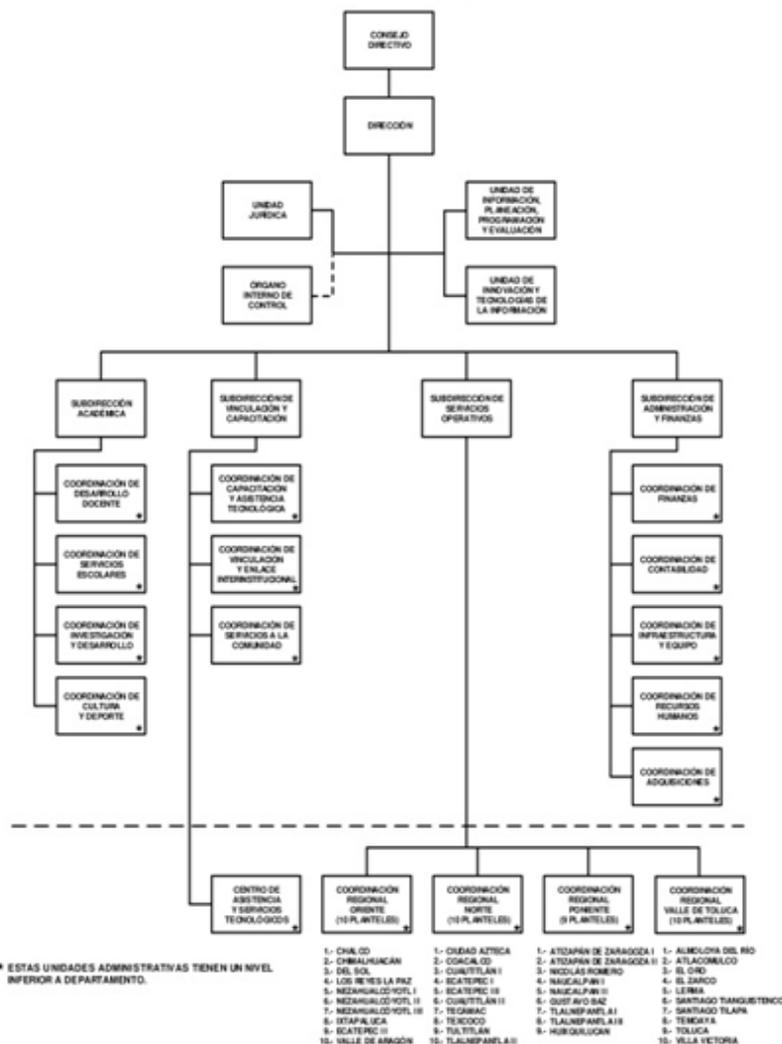

FIDEICOMISOS, MANDATOS Y ANÁLOGOS DE LOS CUALES ES FIDEICOMITENTE O FIDEICOMISARIO

El Organismo no cuenta con ningún fideicomiso.

5. BASES DE PREPARACIÓN DE LOS ESTADOS FINANCIEROS

ESTADOS FINANCIEROS

Con el propósito de proporcionar información veraz y oportuna para coadyuvar a una mejor toma de decisiones, los Estados Financieros fueron preparados con base a los Postulados Básicos de Contabilidad Gubernamental emitidos por el CONAC (Consejo Nacional de Armonización Contable) "...los Postulados tienen como objetivo

sustentar técnicamente la contabilidad gubernamental, así como organizar la efectiva sistematización que permita la obtención de información veraz, clara y concisa."

LA NORMATIVIDAD APLICADA PARA EL RECONOCIMIENTO, VALUACIÓN Y REVELACIÓN DE LOS DIFERENTES RUBROS DE LA INFORMACIÓN FINANCIERA, ASÍ COMO LAS BASES DE MEDICIÓN UTILIZADAS PARA LA ELABORACIÓN DE LOS ESTADOS FINANCIEROS

El organismo registra sus operaciones basado en el Manual Único de Contabilidad Gubernamental para las Dependencias y Entidades Públicas del Gobierno y Municipios del estado de México; es el instrumento normativo básico, en el que se integra el catálogo de cuentas, su estructura, su instructivo, la guía contabilizadora, clasificador del gasto y los criterios y lineamientos para el registro de sus operaciones.

El manual constituye una herramienta básica para el registro de las operaciones, que otorga consistencia a la presentación de los resultados del ejercicio y facilita su interpretación, proporcionando las bases para consolidar bajo criterios uniformes y homogéneos la información contable.

SISTEMA DE CONTABILIDAD GUBERNAMENTAL

El sistema al que se sujeta el organismo, registra de manera armónica, delimitada y específica las operaciones presupuestarias y contables derivadas de su gestión pública, así mismo genera estados financieros, confiables, oportunos, comprensibles los cuales se expresan en términos monetarios.

MARCO CONCEPTUAL

La contabilidad se basa en un marco conceptual que representa los conceptos fundamentales para la elaboración de normas, la contabilización, la valuación y presentación de la información financiera confiable y comparable para satisfacer las necesidades de los usuarios y permite ser reconocida e interpretada por los especialistas e interesados en las finanzas públicas.

REVELAR POLÍTICAS DE RECONOCIMIENTO

Los registros contables del organismo se llevan con base acumulativa. La contabilización de las transacciones de gastos se hace conforme a la fecha de su realización, independientemente de la de su pago, y la del ingreso se registra cuando existe jurídicamente el derecho de cobro.

El organismo mantiene un registro histórico detallado de las operaciones realizadas como resultado de su gestión financiera, en los libros diario, mayor, e inventarios y balances.

INFORMACIÓN FINANCIERA GUBERNAMENTAL

Los estados financieros y la información financiera emanada de la contabilidad sujetandose a criterios de utilidad, confiabilidad, relevancia, comprensibilidad y de comparación, así como a otros atributos asociados a cada uno de ellos, como oportunidad, veracidad, representatividad, objetividad, suficiencia, posibilidad de predicción e importancia relativa, con el fin de alcanzar la modernización y armonización que la Ley determina.

POSTULADOS BÁSICOS

La información financiera presentada por el Organismo está basada en los Postulados Básicos de Contabilidad Gubernamental que son elementos fundamentales que configuran el sistema de Contabilidad Gubernamental

(SCG), teniendo incidencia en la identificación, el análisis, la interpretación, la captación, el procesamiento y el reconocimiento de las transformaciones, transacciones y otros eventos que afectan al ente público.

Los postulados sustentan de manera técnica el registro de las operaciones, la elaboración y presentación de estados financieros; basados en su razonamiento, eficiencia demostrada, respaldo en legislación especializada y aplicación de la Ley General de Contabilidad Gubernamental (Ley de Contabilidad), con la finalidad de uniformar los métodos, procedimientos y prácticas contables.

Los postulados tienen por objeto sustentar técnicamente la contabilidad gubernamental, así como organizar la efectiva sistematización que permita la obtención de información veraz, clara y concisa.

6. POLÍTICAS DE CONTABILIDAD SIGNIFICATIVAS

ACTUALIZACIÓN

RECONOCIMIENTO DE LOS EFECTOS DE LA INFLACIÓN DE LA INFORMACIÓN FINANCIERA

El procedimiento en el Colegio para el reconocimiento de los efectos de la inflación es definido por la Contaduría General Gubernamental y el Órgano Superior de Fiscalización del Estado de México, por lo que las cifras que muestran los estados financieros adjuntos, están presentados sobre la base del costo histórico, con excepción del activo fijo, su depreciación acumulada y del ejercicio que fueron actualizados con base en la circular de información financiera para el reconocimiento de los efectos de la inflación hasta el ejercicio de 2007 y en base al Manual Único de Contabilidad Gubernamental para las Dependencias y entidades Públicas del Gobierno y Municipios del Estado de México, tomando como referencia la NIF B-10 emitida por el Consejo Mexicano para la Investigación y Desarrollo de Normas de Información Financiera A.C. misma que se sustenta en las normas NIF A-2, NIF A-5 y NIF A-6, siendo coincidentes a la NEIFGSP 007 Norma de Información Financiera para el Reconocimiento de los efectos de la Inflación en su inciso D del Capítulo II, cabe mencionar que a partir del ejercicio de 2008 no se aplica el procedimiento de revaluación de los Estados Financieros de los entes gubernamentales y que los bienes adquiridos previos a dicho ejercicio ya han sufrido baja, por lo que en el organismo no existe registro de revaluación de bienes desde el 31 de diciembre de 2008.

OPERACIONES EN EL EXTRANJERO

El Organismo no realizó operaciones en el extranjero.

MÉTODO DE VALUACIÓN DE LA INVERSIÓN EN ACCIONES EN EL SECTOR PARAESTATAL

El Organismo no cuenta con inversiones en acciones en el Sector Paraestatal.

SISTEMA Y MÉTODO DE VALUACIÓN DE INVENTARIOS Y COSTO DE LO VENDIDO

El Organismo no tiene inventario a valuar y no determina costo de lo vendido.

BENEFICIOS A EMPLEADOS

El Organismo no realiza el cálculo de la reserva actuarial.

PROVISIONES

Considerando que todo gasto debe estar previsto en el Presupuesto de Egresos autorizado para cada ejercicio fiscal, es improcedente la creación de cualquier tipo de provisión, por lo que el organismo no crea provisiones.

RESERVAS

Considerando que todo gasto debe estar previsto en el Presupuesto de Egresos autorizado para cada ejercicio fiscal, es improcedente la creación de cualquier tipo de reserva.

CAMBIOS EN POLÍTICAS CONTABLES

Durante el presente ejercicio se estableció la mecánica para controlar y verificar el recurso recibido por las empresas para el apoyo a los alumnos que se encuentran dentro del programa DUAL, modificándolo por ser un movimiento virtual de ingresos y egresos, siendo intermediarios entre los alumnos y el empresario.

RECLASIFICACIONES

Durante el presente ejercicio fiscal no se realizó alguna reclasificación que afecte la situación financiera del Colegio.

VALORES DE INMEDIATA REALIZACIÓN

Los valores realizables se encuentran presentados principalmente por depósitos bancarios, valuados a su valor nominal, el cual no excede al valor del mercado. Los rendimientos de estas inversiones se registran conforme se devengan.

7. POSICIÓN EN MONEDA EXTRANJERA Y PROTECCIÓN POR RIESGO CAMBIARIO**ACTIVOS EN MONEDA EXTRANJERA**

En este rubro no se registraron operaciones en moneda extranjera.

PASIVOS EN MONEDA EXTRANJERA

En este rubro no se registraron operaciones en moneda extranjera.

POSICIÓN EN MONEDA EXTRANJERA

En este rubro no se registraron operaciones en moneda extranjera.

TIPO DE CAMBIO

En este rubro no se registraron operaciones en moneda extranjera.

EQUIVALENTE EN MONEDA NACIONAL

En este rubro no se registraron operaciones en moneda extranjera.

8. REPORTE ANALÍTICO DEL ACTIVO

El Colegio mantiene un programa de depuración del registro contable en función con el levantamiento físico de los Inventarios en cada una de las Unidades Administrativas, así como la conciliación con SICOPA, respetando los porcentajes de depreciación Edificios 2%, Mobiliario y Equipo de Oficina 3%, Equipo de Capacitación 10%, Equipo de Comunicación, Audiovisual, Impresión, Dibujo, fotografía, Computación y Mobiliario y Equipo para Aulas. 20% y Equipo de Transporte 10%.

BIENES MUEBLES

Estos activos se registran originalmente a su costo de adquisición, según correspondan.

REGISTRO PATRIMONIAL

El organismo registra en su contabilidad los bienes muebles e inmuebles siguientes:

- I. Los inmuebles destinados a un servicio público conforme a la normatividad aplicable.
- II. Mobiliario y Equipo, incluido el de cómputo, vehículos y demás bienes muebles al servicio de los entes públicos.

El organismo lleva a cabo el levantamiento físico del inventario de los bienes y esta conciliado con el registro contable.

Artículo 3

III.- Constituirá su patrimonio con los bienes muebles e inmuebles que se le transfieran, afecten o adquieran; los subsidios que le otorgue el Gobierno Federal y, en su caso, las aportaciones que el "GOBIERNO DEL ESTADO" otorgue; así como los demás ingresos, derechos y bienes que por cualquier título legal adquiera.

IV.- Tendrá a su cargo la administración de los recursos de su patrimonio.

Artículo 16.- El patrimonio del CONALEP Estado de México está constituido por:

- I.- Los recursos y bienes muebles e inmuebles que le transfiera el Gobierno Federal, afecten o adquiera;
- II.- Los subsidios que le otorguen el Gobierno Federal y las aportaciones que en su caso, el Gobierno del Estado y los gobiernos municipales dispongan;
- III.- Las cuotas de recuperación que se deriven del ejercicio de los planteles y el Centro; y
- IV. Los demás ingresos, utilidades, intereses, dividendos, rendimiento de sus bienes y derechos que por cualquier título legal adquiera.

VARIACIÓN EN EL PATRIMONIO

Dentro de este apartado se presenta el movimiento de Resultado del ejercicio al rubro de Resultado de Ejercicios Anteriores quedando el saldo al 31 de diciembre de 2021 por 584 millones 569.2 miles de pesos, el resultado obtenido durante el ejercicio fue por 81 millones 671.7 miles de pesos.

Vida útil o porcentajes de depreciación

La depreciación representa la parte estimada de la capacidad de los activos que se han consumido durante un periodo.

El registro contable de la depreciación tiene como objetivo reconocer la pérdida del valor de un activo que puede originarse por obsolescencia, desgaste o deterioro ordinario, defectos de fabricación, falta de uso, insuficiencia entre otros.

La depreciación se calcula, a partir del mes siguiente al de su adquisición. Los porcentajes de depreciación son los vigentes en el Manual Único de Contabilidad Gubernamental para las Dependencias y Entidades Públicas del Gobierno y Municipios del Estado de México.

La depreciación de los bienes muebles, se calculó sobre sus valores de inversión por el método de línea recta a partir del mes siguiente en que se adquirieron los bienes respectivos; aplicando los porcentajes señalados a continuación, establecidos en el Manual Único de Contabilidad Gubernamental para las Dependencias y Entidades Públicas del Gobierno y Municipios del Estado de México vigente.

Bienes	Anual %
Vehículos	10%
Equipo de Computo	20%
Mobiliario y Equipo de Oficina	3%
Edificios	2%
Maquinaria	10%
El resto	10%

EL ORGANISMO NO REALIZÓ CAMBIOS EN EL PORCENTAJE DE DEPRECIACIÓN O VALOR RESIDUAL DE LOS ACTIVOS.

IMPORTE DE LOS GASTOS CAPITALIZADOS

El Organismo en el ejercicio no realizo gastos de investigación y desarrollo para ser capitalizados.

RIEGOS POR TIPO DE CAMBIO_O TIPO DE INTERÉS DE LAS INVERSIONES FINANCIERAS

El Organismo no tiene inversiones financieras en moneda extranjera.

VALOR ACTIVADO EN EL EJERCICIO DE LOS BIENES CONSTRUIDOS POR LA ENTIDAD

En este ejercicio el organismo no realizo obra Pública.

OTRAS CIRCUNSTANCIAS DE CARÁCTER SIGNIFICATIVO QUE AFECTEN EL ACTIVO

El Organismo no cuenta con bienes dados en garantía, señalados en embargos, litigios, títulos de inversiones entregados en garantías, baja significativas del valor de inversiones financieras.

DESMANTELAMIENTO DE ACTIVOS, PROCEDIMIENTOS, IMPLICACIONES, EFECTOS CONTABLES:

El Organismo no cuenta con operaciones de este tipo.

9. FIDEICOMISOS, MANDATOS Y ANÁLOGOS

El Organismo no cuenta con operaciones de este tipo.

10. REPORTE DE RECAUDACIÓN

Nombre	2021	2020
	(Miles de pesos)	
Transferencias, Asignaciones, Subsidios Y Otras Ayudas	1,145,902.1	1,166,246.6
Ingresos FAETA	822,953.1	822,581.0
Ingresos Estatales	141,418.1	168,375.5
Ingresos por Servicios Estatal año anterior	84.0	
Ingresos por Servicios Estatal	181,333.6	175,123.1
Intereses del FAETA	113.3	167.0
Ingresos Financieros	419.4	497.2
Intereses Ganados	419.4	497.2
Otros Ingresos y Beneficios Varios	1,354.6	5,193.9
Donaciones Federales o Estatales	877.5	3,428.7
Donaciones	76.9	
Ingresos Diversos	7.4	1,169.3
Otros Ingresos	13.8	62.7
Recuperaciones de Bienes	253.3	376.5
Bienes por Diferencia Inventario	125.7	156.7
TOTAL INGRESOS, TRANSFERENCIAS, ASIGNACIONES, SUBSIDIOS Y OTRAS AYUDAS	1,147,676.1	1,171,937.7

11. INFORMACIÓN SOBRE LA DEUDA Y EL REPORTE ANALÍTICO DE LA DEUDA

El Colegio no cuenta con operaciones de este tipo.

12. CALIFICACIONES OTORGADAS

El Organismo no ha sido sujeto a una calificación crediticia.

13. PROCESO DE MEJORA

Principales Políticas de Control Interno

El Colegio cuenta con un Comité de Mejora Regulatoria donde se plantea un programa anual para establecer lineamientos y políticas.

El Organismo debe registrar sus operaciones basado en el Manual Único de Contabilidad Gubernamental para las Dependencias y Entidades Públicas del Gobierno y Municipios del Estado de México, es el instrumento normativo básico, en el que se integra el catálogo de cuentas, su estructura, su instructivo, la guía contabilizadora, clasificador del gasto y los criterios y lineamientos para el registro de sus operaciones.

Medidas de desempeño financiero, metas y alcance.

La Unidad de Información, Planeación, Programación y Evaluación lleva el control del presupuesto calendarizado autorizado, así también efectuó las erogaciones conforme a los criterios de racionalidad, austeridad y disciplina presupuestal, lo que evitó contraer compromisos que rebasen los montos autorizados o que se encuentran fuera de lo estipulado en el marco normativo.

14. INFORMACIÓN POR SEGMENTOS

No existe información a presentar.

15. EVENTOS POSTERIORES AL CIERRE

No existen eventos posteriores al cierre que pudieran ejercer influencia significativa sobre la toma de decisiones financieras y operativas.

16. PARTES RELACIONADAS

No existen partes relacionadas que pudieran ejercer influencia significativa sobre la toma de decisiones financieras y operativas.

17. RESPONSABILIDAD SOBRE LA PRESENTACIÓN RAZONABLE DE LOS ESTADOS FINANCIEROS

“BAJO PROTESTA DE DECIR VERDAD DECLARAMOS QUE LOS ESTADOS FINANCIEROS Y SUS NOTAS, SON RAZONABLEMENTE CORRECTOS Y SON RESPONSABILIDAD DEL EMISOR”

El Despacho Zarate García Paz y Asoc., S.A de C.V., dictaminó los Estados Financieros del Colegio de Educación Profesional Técnica del Estado México, con cifras al 31 de diciembre de 2021, concluyendo que se presentan razonablemente en todos los aspectos materiales, la situación financiera del CONALEP.

INFORMACIÓN PRESUPUESTARIA

NOTA INGRESO PRESUPUESTAL

Con fundamento en la Fracción XXX del Artículo 61 de la Constitución Política del Estado Libre y Soberano de México que a la letra dice:

“Artículo 61.- Son facultades y obligaciones de la Legislatura:

...

XXX. Aprobar anualmente el Presupuesto de Egresos del Estado, previo examen, discusión y, en su caso, modificación del Proyecto enviado por el Ejecutivo Estatal, una vez aprobadas las contribuciones establecidas en la Ley de Ingresos del Estado, a más tardar el 15 de diciembre, o hasta el 31 del mismo mes, cuando inicie el periodo constitucional el Ejecutivo Federal. En el Presupuesto de Egresos se dispondrá de las medidas apropiadas para vigilar su correcta aplicación.

Si cumplidos los plazos a que

se refiere el párrafo anterior no se hubieren aprobado los ordenamientos jurídico financieros referidos, seguirán en vigor hasta el 31 de enero del ejercicio fiscal inmediato siguiente los expedidos para el ejercicio fiscal inmediato anterior al de las iniciativas en discusión. En el caso de la Ley de Ingresos del Estado, sólo seguirán vigentes aquellos rubros que no se hayan visto afectados por la entrada en vigor de los ordenamientos legales correspondientes de carácter federal...”

Considerando que la Ley de Ingresos del Estado de México para el ejercicio fiscal del año 2021, fue autorizada mediante decreto número 233 de fecha 26 de enero y de acuerdo al Segundo Transitorio de la misma que a la letra dice:

TRANSITORIOS

...

“SEGUNDO.- Esta Ley entrará en vigor al día siguiente de su publicación.”

...

La Ley de Ingresos del Estado de México para el ejercicio fiscal del año 2021 entró en vigor el 27 de Enero de 2021, y al amparo de la disposición Constitucional antes mencionada, se recibieron los ingresos necesarios para cubrir las erogaciones previstas en el Presupuesto de Egresos del año inmediato anterior por un monto de 66 millones 899.7 miles de pesos mismos que sirvieron para sufragar las erogaciones de gasto corriente realizadas en el mes de Enero de 2021.

NOTA EGRESO PRESUPUESTAL

Con fundamento en la Fracción XXX del Artículo 61 de la Constitución Política del Estado Libre y Soberano de México que a la letra dice:

“Artículo 61.- Son facultades y obligaciones de la Legislatura:

...

XXX. Aprobar anualmente el Presupuesto de Egresos del Estado, previo examen, discusión y, en su caso, modificación del Proyecto enviado por el Ejecutivo Estatal, una vez aprobadas las contribuciones establecidas en la Ley de Ingresos del Estado, a más tardar el 15 de diciembre, o hasta el 31 del mismo mes, cuando inicie el periodo constitucional el Ejecutivo Federal. En el Presupuesto de Egresos se dispondrá de las medidas apropiadas para vigilar su correcta aplicación.

Si cumplidos los plazos a que se refiere el párrafo anterior no se hubieren aprobado los ordenamientos jurídico financieros referidos, seguirán en vigor hasta el 31 de enero del ejercicio fiscal inmediato siguiente los expedidos para el ejercicio fiscal inmediato anterior al de las iniciativas en discusión... En el caso del Presupuesto de Egresos, la extensión de su vigencia se entenderá referida únicamente a lo relativo al gasto corriente.”

Considerando que el Presupuesto de Egresos del Gobierno del Estado de México para el ejercicio fiscal del año 2021, fue autorizado mediante decreto número 236 de fecha 26 de enero y de acuerdo al Segundo Transitorio del mismo que a la letra dice:

TRANSITORIOS

...

“SEGUNDO. El presente Decreto entrará en vigor al día siguiente de su publicación.”

...

El Presupuesto de Egresos del Gobierno del Estado de México para el ejercicio fiscal del año 2021 entró en vigor el 27 de Enero de 2021 y al amparo de la disposición Constitucional antes mencionada, se consideraron autorizadas las erogaciones de gasto corriente por un monto de 61 millones 817 mil pesos en el capítulo 1000, 6 mil pesos en el capítulo 2000 y 5 millones 76.7 miles de pesos en el capítulo 3000, para el periodo comprendido del 1 al 26 de enero de 2021.

CONALEP

Colegio de Educación Profesional Técnica del Estado de México													
Ingresos y Egresos													
Del 1 de Enero al 31 de Diciembre de 2021													
(Miles de pesos)													
CONCEPTO	AUTORIZADO	ASIGNADO	%	AMPLIACIÓN	REDUCCIÓN	AUTORIZADO FINAL	%	PRESUPUESTO EJERCIDO	%	VARIACIÓN INICIAL	%	VARIACIÓN MODIFICADO	%
INGRESOS:	1,152,456.2	1,219,355.9	100.0	226,818.0	187,974.4	1,258,199.5	100.0	1,214,980.3	100.0	-4,375.6	-4	-43,219.2	-3.4
Superávit Ejercicio Anterior		66,899.7	5.5			66,899.7	5.3	15,698.9	1.3	-51,200.8	-76.5	-51,200.8	-76.5
Ordinarios	357,292.7	357,292.7	29.3	210,407.3	187,974.4	1,174,889.1	93.4	324,723.0	26.7	-32,569.7	-9.1	-850,166.1	-72.4
Estatales	357,292.7	357,292.7	29.3	182,617.9	187,974.4	351,936.2	28.0	324,723.0	26.7	-32,569.7	-9.1	-27,213.2	-7.7
- Tributarios													
Impuestos sobre Erogaciones													
Impuestos sobre Tenencia													
Otros Impuestos y Accesorios													
- No Tributarios				419.4		419.4	.0	419.4	.0	419.4			
Derechos													
Sector Central													
Organismos Auxiliares													
Aportaciones de Mejoras													
Productos				419.4		419.4	.0	419.4	.0	419.4			
Aprovechamientos													
Ingresos Financieros													
Aportaciones y Cuotas de Seguridad Social													
Ingreso por Venta de Bienes y Servicios	188,909.1	188,909.1	15.5	751.6	181,333.5	8,327.2	.7	1,354.6	.1	-187,554.5	-99.3	-6,972.6	-83.7
Transferencias, Asignaciones, Subsidio y Otras Ayudas	168,383.6	168,383.6	13.8	181,446.9	6,640.9	343,189.6	27.3	322,949.0	26.6	154,565.4	91.8	-20,240.6	-5.9
Federales	795,163.5	795,163.5	65.2	27,789.4		822,952.9	65.4	822,953.1	67.7	27,789.6	3.5		
Participaciones Federales													
Fondos de Aportaciones Ramo 33	795,163.5	795,163.5		27,789.4		822,952.9		822,953.1		27,789.6			
Otros Apoyos Federales													
Extraordinarios				16,410.7		16,410.7	1.3	51,605.3	4.2	51,605.3		35,194.6	214.5
Generación de ADEFAS				16,410.7		16,410.7		51,605.3					
Financiamientos							4.2						
EGRESOS:	1,152,456.2	1,219,355.9	100.0	374,986.6	336,143.0	1,258,199.5	100.0	1,182,666.3	100.0	36,689.6	3.0	75,533.2	6.0
Poderes Legislativo y Judicial													
Poder Legislativo													
Poder Judicial													
Gasto Total de Poder Ejecutivo	1,152,456.2	1,219,355.9	100.0	374,986.6	336,143.0	1,258,199.5	100.0	1,182,666.3	100.0	36,689.6	3.0	75,533.2	6.0
Gasto Programable:				358,575.9	336,143.0	1,234,343.5	98.1	1,166,255.6	98.6	-1,166,255.6		68,087.9	5.5
Gasto Corriente	930,401.8	992,218.8	81.4	354,969.7	335,325.8	1,011,862.7	80.4	1,163,466.6	98.4	-171,247.8	-17.3	-151,603.9	-15.0
Servicios Personales	930,401.8	992,218.8	81.4	268,988.9	241,899.7	1,019,308.0	81.0	957,491.4	81.0	34,727.4	3.5	61,816.6	6.1
Gasto Operativo	222,054.4	227,137.1	18.6	85,980.8	93,426.1	219,691.8	17.5	205,975.2	17.4	21,161.9	9.3	13,716.6	6.2
- Materiales y Suministros	42,977.3	42,983.3	3.5	13,817.8	35,873.3	20,927.8	1.7	20,921.8	1.8	22,061.5	51.3	6.0	
- Servicios Generales	179,077.1	184,153.8	15.1	72,163.0	57,552.8	198,764.0	15.8	185,053.4	15.6	-899.6	-5	13,710.6	6.9
Transferencias				3,315.5	817.2	2,498.3	.2	2,498.3	.2	-2,498.3			
- Organismos Autónomos													
- Subsidios y Apoyos				3,315.5	817.2	2,498.3	.2	2,498.3	.2	-2,498.3			
Inversión Pública				290.7		290.7		290.7		-290.7			
- Bienes Muebles e Inmuebles				290.7		290.7		290.7		-290.7			
- Obra Pública													
- Inversión Financiera													
Gasto no Programable				16,410.7		16,410.7	1.3	16,410.7	1.4	-16,410.7			
Transferencias a Municipios													
- Participaciones													
- Aportaciones del Ramo 33													
- Convenios													
Deuda Pública				16,410.7		16,410.7	1.3	16,410.7	1.4	-16,410.7			
- Costo Financiero de la Deuda													
- Amortizaciones													
- Pago de ADEFAS				16,410.7		16,410.7	1.3	16,410.7	1.4	-16,410.7			
Superávit(+)/ Déficit (-)				-148,168.6	-148,168.6			32,314.0	2.7	-32,314.0		-32,314.0	
% de los Ingresos								2.7					

CUENTA PÚBLICA DEL GOBIERNO, ORGANISMOS AUXILIARES Y AUTÓNOMOS DEL ESTADO DE MÉXICO 2021

Colegio de Educación Profesional Técnica del Estado de México						
Estado Analítico de Ingresos						
Del 1 de Enero al 31 de Diciembre de 2021						
(Miles de pesos)						
Rubro de Ingresos	Ingreso					Diferencia (6= 5 - 1)
	Estimado	Ampliaciones y Reducciones	Modificado	Devengado	Recaudado	
	(1)	(2)	(3= 1 + 2)	(4)	(5)	
Impuestos			.0			.0
Cuotas y Aportaciones de Seguridad Social			.0			.0
Contribuciones de Mejoras			.0			.0
Derechos			.0			.0
Productos		419.4	419.4	419.4	419.4	419.4
Aprovechamientos	66,899.7	751.6	67,651.3	17,053.5	17,053.5	-49,846.2
Ingresos por Ventas de Bienes, Prestación de Servicios y Otros Ingresos	188,909.1	-181,333.5	7,575.6			-188,909.1
Participaciones, Aportaciones, Convenios, Incentivos Derivados de la Colaboración Fiscal y Fondos Distintos de Aportaciones			.0			.0
Transferencias, Asignaciones, Subsidios y Subvenciones, y Pensiones y Jubilaciones	963,547.1	202,595.4	1,166,142.5	1,145,902.1	1,145,902.1	182,355.0
Ingresos Derivados de Financiamientos		16,410.7	16,410.7	51,605.3	51,605.3	51,605.3
Total	1,219,355.9	38,843.6	1,258,199.5	1,214,980.3	1,214,980.3	-4,375.6
				Ingresos excedentes ¹		

Estado Analítico de Ingresos Por Fuente de Financiamiento	Ingreso					Diferencia (6= 5 - 1)
	Estimado	Ampliaciones y Reducciones	Modificado	Devengado	Recaudado	
	(1)	(2)	(3= 1 + 2)	(4)	(5)	
Ingresos del Poder Ejecutivo Federal o Estatal y de los Municipios	.0	.0	.0	.0	.0	.0
Impuestos			.0			.0
Cuotas y Aportaciones de Seguridad Social			.0			.0
Contribuciones de Mejoras			.0			.0
Derechos			.0			.0
Productos			.0			.0
Aprovechamientos			.0			.0
Participaciones, Aportaciones, Convenios, Incentivos Derivados de la Colaboración Fiscal y Fondos Distintos de Aportaciones			.0			.0
Transferencias, Asignaciones, Subsidios y Subvenciones, y Pensiones y Jubilaciones			.0			.0
Ingresos de los Entes Públicos de los Poderes Legislativo y Judicial, de los Órganos Autónomos y del Sector Paraestatal o Paramunicipal, así como de las Empresas Productivas del Estado	1,219,355.9	22,432.9	1,241,788.8	1,163,375.0	1,163,375.0	-55,980.9
Cuotas y Aportaciones de Seguridad Social			.0			.0
Productos		419.4	419.4	419.4	419.4	419.4
Ingresos por Venta de Bienes, Prestación de Servicios y Otros Ingresos	255,808.8	-180,581.9	75,226.9	17,053.5	17,053.5	-238,755.3
Transferencias, Asignaciones, Subsidios y Subvenciones, y Pensiones y Jubilaciones	963,547.1	202,595.4	1,166,142.5	1,145,902.1	1,145,902.1	182,355.0
Ingresos Derivados de Financiamiento	.0	16,410.7	16,410.7	51,605.3	51,605.3	51,605.3
Ingresos Derivados de Financiamientos		16,410.7	16,410.7	51,605.3	51,605.3	51,605.3
Total	1,219,355.9	38,843.6	1,258,199.5	1,214,980.3	1,214,980.3	-4,375.6
				Ingresos excedentes ¹		

CONALEP

Colegio de Educación Profesional Técnica del Estado de México
INGRESOS
(Miles de Pesos)

INGRESOS	AUTORIZADO	ASIGNADO	PRESUPUESTO 2021		TOTAL AUTORIZADO	RECAUDADO	VARIACIÓN	
			ASIGNACIONES Y/O AMPLIACIONES	REDUCCIONES Y/O DISMINUCIONES			IMPORTE	%
INGRESOS DE GESTIÓN	188,909.1	188,909.1		181,333.5	7,575.6		7,575.6	100.0
Ingresos por Venta de Bienes y Servicios	188,909.1	188,909.1		181,333.5	7,575.6		7,575.6	100.0
PARTICIPACIONES, APORTACIONES, TRANSFERENCIAS, ASIGNACIONES, SUBSIDIOS Y OTRAS AYUDAS	963,547.1	963,547.1	209,236.3	6,640.9	1,166,142.5	1,145,902.1	20,240.4	1.7
Subsidio	963,547.1	963,547.1	209,236.3	6,640.9	1,166,142.5	1,145,902.1	20,240.4	1.7
OTROS INGRESOS Y BENEFICIOS		66,899.7	17,581.7		84,481.4	69,078.2	15,403.2	18.2
Productos Financieros			419.4		419.4	419.4		
Pasivos que se Generen como Resultado de Erogaciones que se Devengan en el Ejercicio Fiscal pero que queden Pendientes de Liquidar al Cierre del Mismo			16,410.7		16,410.7	51,605.3	-35,194.6	-214.5
Ingresos Diversos			751.6		751.6	1,354.6	-603.0	-80.2
Aplicación de Remanentes		66,899.7			66,899.7	15,698.9		
T O T A L	1,152,456.2	1,219,355.9	226,818.0	187,974.4	1,258,199.5	1,214,980.3	43,219.2	3.4

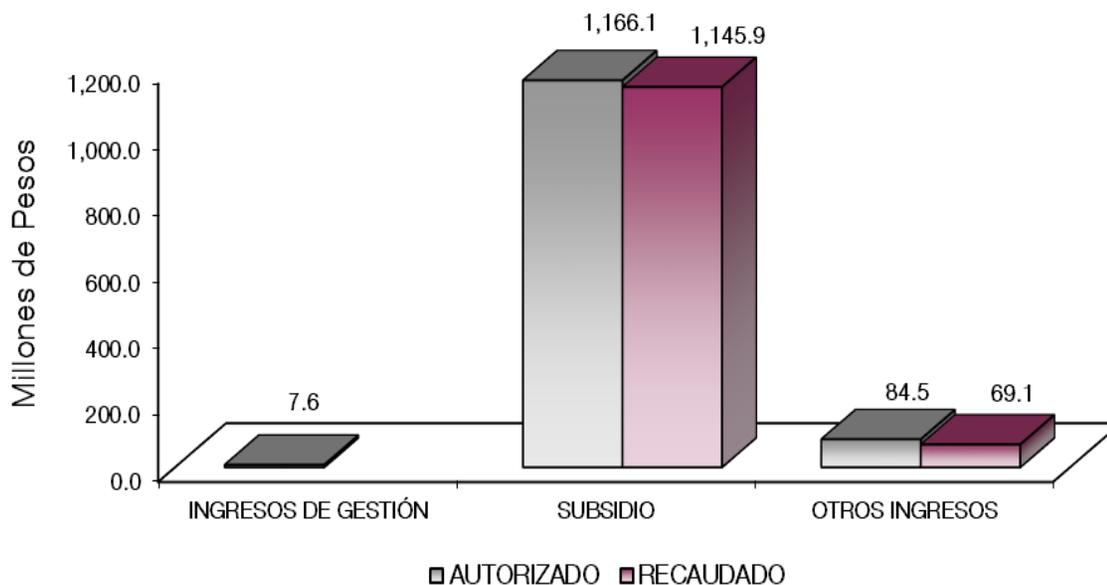

NOTAS AL PRESUPUESTO DE INGRESOS

INGRESOS

Se previó recaudar ingresos por 1 mil 219 millones 355.9 miles de pesos, posteriormente se dieron ampliaciones y cancelaciones netas de más por 38 millones 843.6 miles de pesos, obteniendo un autorizado por 1 mil 258 millones 199.5 miles de pesos, de los cuales se recaudaron 1 mil 214 millones 980.3 miles de pesos, por lo que se obtuvo una variación de 43 millón 219.2 miles de pesos, lo cual representó el 3.4 por ciento respecto al monto previsto.

INGRESOS DE GESTIÓN

Ingresos por Venta de Bienes y Servicios

Se previó recaudar ingresos por 188 millones 909.1 miles de pesos, los cuales son registrados en subsidio estatal cumpliendo con el convenio de colaboración administrativa para la recaudación de los ingresos percibidos por las Entidades Públicas.

PARTICIPACIONES, APORTACIONES, TRANSFERENCIAS, ASIGNACIONES, SUBSIDIOS Y OTRAS AYUDAS

Subsidios

Se previó recaudar ingresos por este concepto por 963 millones 547.1 miles de pesos, se autorizaron ampliaciones y cancelaciones netas de más por 202 millones 595.4 miles de pesos, obteniendo un autorizado modificado de 1 mil 166 millones 142.5 miles de pesos, de los cuales se recaudaron 1 mil 145 millones 902.1 miles de pesos, por lo que se obtuvo una variación de 20 millones 240.4 miles de pesos, lo cual representó el 1.7 por ciento respecto al monto previsto.

OTROS INGRESOS Y BENEFICIOS

El importe recaudado fue por 69 millones 78.2 miles de pesos, los cuales corresponde a pasivos pendientes de liquidar al cierre del ejercicio por 51 millones 605.3 miles de pesos, 419.4 miles de pesos de Productos Financieros, 1 millón 354.6 miles de pesos a Ingresos Diversos y 17 millones 53.5 de otros ingresos.

CONALEP

Colegio de Educación Profesional Técnica del Estado de México
Estado Analítico del Ejercicio del Presupuesto de Egresos
Clasificación por Objeto del Gasto (Capítulo y Concepto)
Del 1 de Enero al 31 de Diciembre de 2021
(Miles de Pesos)

Concepto	Egresos					Subejercicio 6 = (3 - 4)
	Aprobado	Ampliaciones/ (Reducciones)	Modificado	Devengado	Pagado	
	1	2	3 = (1 + 2)	4	5	
Servicios Personales	992,218.8	27,089.2	1,019,308.0	957,491.4	954,641.5	61,816.6
Remuneraciones al Personal de Carácter Permanente	226,553.0	-4,883.5	221,669.5	205,192.4	205,149.0	16,477.1
Remuneraciones al Personal de Carácter Transitorio	289,041.6	5,027.3	294,068.9	269,739.2	269,739.2	24,329.7
Remuneraciones Adicionales y Especiales	215,569.1	761.9	216,331.0	208,441.5	207,038.4	7,889.5
Seguridad Social	116,763.6	6,812.3	123,575.9	114,639.1	114,639.1	8,936.8
Otras Prestaciones Sociales y Económicas	142,301.1	11,990.4	154,291.5	150,108.0	148,704.6	4,183.5
Previsiones	.	.0	.0	.	.	.0
Pago de Estímulos a Servidores Públicos	1,990.4	7,380.8	9,371.2	9,371.2	9,371.2	.0
Materiales y Suministros	42,983.3	-22,055.5	20,927.8	20,921.8	20,528.8	6.0
Materiales de Administración, Emisión de Documentos y Artículos Oficiales	25,735.1	-20,046.2	5,688.9	5,688.9	5,606.5	.0
Alimentos y Utensilios	617.7	-142.6	475.1	475.1	475.1	.0
Materias Primas y Materiales de Producción y Comercialización	.	4.5	4.5	4.5	4.5	.0
Materiales y Artículos de Construcción y de Reparación	7,765.0	-119.0	7,646.0	7,640.0	7,329.4	6.0
Productos Químicos, Farmacéuticos y de Laboratorio	300.0	1,405.1	1,705.1	1,705.1	1,705.1	.0
Combustibles, Lubricantes y Aditivos	3,109.2	-952.8	2,156.4	2,156.4	2,156.4	.0
Vestuario, Blancos, Prendas de Protección y Artículos Deportivos	1,884.8	-616.5	1,268.3	1,268.3	1,268.3	.0
Materiales y Suministros Para Seguridad	.	7.7	7.7	.	.	.0
Herramientas, Refacciones y Accesorios Menores	3,571.5	-1,595.7	1,975.8	1,975.8	1,975.8	.0
Servicios Generales	184,153.8	14,610.2	198,764.0	185,053.4	183,955.0	13,710.6
Servicios Básicos	18,363.5	-6,263.2	12,100.3	9,916.4	9,074.8	2,183.9
Servicios de Arrendamiento	7,963.8	15,349.7	23,313.5	19,313.7	19,313.7	3,999.8
Servicios Profesionales, Científicos, Técnicos y Otros Servicios	53,083.2	15,806.9	68,890.1	65,670.7	65,462.6	3,219.4
Servicios Financieros, Bancarios y Comerciales	6,037.0	2,128.4	8,165.4	7,712.8	7,712.8	452.6
Servicios de Instalación, Reparación, Mantenimiento y Conservación	61,680.9	-8,613.3	53,067.6	50,802.8	50,802.9	2,264.8
Servicios de Comunicación Social y Publicidad	1,618.8	-240.8	1,378.0	701.4	701.4	676.6
Servicios de Traslado y Viáticos	6,281.1	-2,157.2	4,123.9	3,474.8	3,471.4	649.1
Servicios Oficiales	205.0	1,895.0	2,100.0	1,933.1	1,933.1	166.9
Otros Servicios Generales	28,920.5	-3,295.3	25,625.2	25,527.7	25,482.3	97.5
Transferencias, Asignaciones, Subsidios y Otras Ayudas	.0	2,498.3	2,498.3	2,498.3	2,498.3	.0
Transferencias Internas y Asignaciones al Sector Público	.	.0	.0	.	.	.0
Transferencias al Resto del Sector Público	.	.0	.0	.	.	.0
Subsidios y Subvenciones	.	.0	.0	.	.	.0
Ayudas Sociales	.	2,498.3	2,498.3	2,498.3	2,498.3	.0
Pensiones y Jubilaciones	.	.0	.0	.	.	.0
Transferencias a Fideicomisos, Mandatos y Otros Análogos	.	.0	.0	.	.	.0
Transferencias a la Seguridad Social	.	.0	.0	.	.	.0
Donativos	.	.0	.0	.	.	.0
Transferencias al Exterior	.	.0	.0	.	.	.0
Bienes Muebles, Inmuebles e Intangibles	.0	290.7	290.7	290.7	290.7	.0
Mobiliario y Equipo de Administración	.	80.7	80.7	80.7	80.7	.0
Mobiliario y Equipo Educativo y Recreativo	.	60.0	60.0	60.0	60.0	.0
Equipo e Instrumental Médico y de Laboratorio	.	.0	.0	.0	.0	.0
Vehículos y Equipo de Transporte	.	.0	.0	.0	.0	.0
Equipo de Defensa y Seguridad	.	.0	.0	.0	.0	.0
Maquinaria, Otros Equipos y Herramientas	.	150.0	150.0	150.0	150.0	.0
Activos Biológicos	.	.0	.0	.0	.0	.0
Bienes Inmuebles	.	.0	.0	.0	.0	.0
Activos Intangibles	.	.0	.0	.0	.0	.0
Inversión Pública	.0	.0	.0	.0	.0	.0
Obra Pública en Bienes de Dominio Público	.	.0	.0	.0	.0	.0
Obra Pública en Bienes Propios	.	.0	.0	.0	.0	.0
Proyectos Productivos y Acciones de Fomento	.	.0	.0	.0	.0	.0
Inversiones Financieras y Otras Provisiones	.0	.0	.0	.0	.0	.0
Inversiones Para el Fomento de Actividades Productivas	.	.0	.0	.0	.0	.0
Acciones y Participaciones de Capital	.	.0	.0	.0	.0	.0
Compra de Títulos y Valores	.	.0	.0	.0	.0	.0
Concesión de Préstamos	.	.0	.0	.0	.0	.0
Inversiones en Fideicomisos, Mandatos y Otros Análogos	.	.0	.0	.0	.0	.0
Otras Inversiones Financieras	.	.0	.0	.0	.0	.0
Provisiones para Contingencias y Otras Erogaciones Especiales	.	.0	.0	.0	.0	.0
Participaciones y Aportaciones	.0	.0	.0	.0	.0	.0
Participaciones	.	.0	.0	.0	.0	.0
Aportaciones	.	.0	.0	.0	.0	.0
Convenios	.	.0	.0	.0	.0	.0
Deuda Pública	.0	16,410.7	16,410.7	16,410.7	16,410.7	.0
Amortización de la Deuda Pública	.	.0	.0	.0	.0	.0
Intereses de la Deuda Pública	.	.0	.0	.0	.0	.0
Comisiones de la Deuda Pública	.	.0	.0	.0	.0	.0
Gastos de la Deuda Pública	.	.0	.0	.0	.0	.0
Costo por Coberturas	.	.0	.0	.0	.0	.0
Apoyos Financieros	.	.0	.0	.0	.0	.0
Adeudos de Ejercicios Fiscales Anteriores	.	16,410.7	16,410.7	16,410.7	16,410.7	.0
Total del Gasto	1,219,355.9	38,843.6	1,258,199.5	1,182,666.3	1,178,325.0	75,533.2

Colegio de Educación Profesional Técnica del Estado de México
Estado Analítico del Ejercicio del Presupuesto de Egresos
Clasificación Económica (por Tipo de Gasto)
Del 1 de Enero al 31 de Diciembre de 2021
(Miles de Pesos)

Concepto	Egresos					Subejercicio 6 = (3 - 4)
	Aprobado	Ampliaciones/ (Reducciones)	Modificado	Devengado	Pagado	
	1	2	3 = (1 + 2)	4	5	
Gasto Corriente	1,219,355.9	22,142.2	1,241,498.1	1,165,964.9	1,161,623.6	75,533.2
Gasto de Capital		290.7	290.7	290.7	290.7	-
Amortización de la Deuda y Disminución de Pasivos		16,410.7	16,410.7	16,410.7	16,410.7	-
Pensiones y Jubilaciones			-			-
Participaciones			-			-
Total del Gasto	1,219,355.9	38,843.6	1,258,199.5	1,182,666.3	1,178,325.0	75,533.2

Colegio de Educación Profesional Técnica del Estado de México
Estado Analítico del Ejercicio del Presupuesto de Egresos
Clasificación Administrativa
Del 1 de Enero al 31 de Diciembre de 2021
(Miles de Pesos)

Concepto	Egresos					Subejercicio 6 = (3 - 4)
	Aprobado	Ampliaciones/ (Reducciones)	Modificado	Devengado	Pagado	
	1	2	3 = (1 + 2)	4	5	
Entidades Paraestatales y Fideicomisos No Empresariales y No Financieros	1,219,355.9	38,843.6	1,258,199.5	1,182,666.3	1,178,325.0	75,533.2
Instituciones Públicas de Seguridad Social			-			-
Entidades Paraestatales Empresariales No Financieras con Participación Estatal Mayoritaria			-			-
Fideicomisos Empresariales No Financieros con Participación Estatal Mayoritaria			-			-
Entidades Paraestatales Empresariales Financieras Monetarias con Participación Estatal Mayoritaria			-			-
Entidades Paraestatales Empresariales Financieras No Monetarias con Participación Estatal Mayoritaria			-			-
Fideicomisos Financieros Públicos con Participación Estatal Mayoritaria			-			-
Total del Gasto	1,219,355.9	38,843.6	1,258,199.5	1,182,666.3	1,178,325.0	75,533.2

CONALEP

Colegio de Educación Profesional Técnica del Estado de México Estado Analítico del Ejercicio del Presupuesto de Egresos Clasificación Administrativa Del 1 de Enero al 31 de Diciembre de 2021 (Miles de Pesos)

Concepto	Egresos					Subejercicio
	Aprobado	Ampliaciones/ (Reducciones)	Modificado	Devengado	Pagado	
	1	2	3 = (1 + 2)	4	5	
210C1800000000 Colegio de Educación Profesional Técnica del Estado de México	1,219,355.9	38,843.6	1,258,199.5	1,182,666.3	1,178,325.0	75,533.2
Total del Gasto	1,219,355.9	38,843.6	1,258,199.5	1,182,666.3	1,178,325.0	75,533.2

Colegio de Educación Profesional Técnica del Estado de México Estado Analítico del Ejercicio del Presupuesto de Egresos Clasificación Administrativa Del 1 de Enero al 31 de Diciembre de 2021 (Miles de pesos)

Concepto	Egresos					Subejercicio
	Aprobado	Ampliaciones/ (Reducciones)	Modificado	Devengado	Pagado	
	1	2	3 = (1 + 2)	4	5	
Poder Ejecutivo	1,219,355.9	38,843.6	1,258,199.5	1,182,666.3	1,178,325.0	75,533.2
Poder Legislativo			-			-
Poder Judicial			-			-
Órganos Autónomos			-			-
Total del Gasto	1,219,355.9	38,843.6	1,258,199.5	1,182,666.3	1,178,325.0	75,533.2

CUENTA PÚBLICA DEL GOBIERNO, ORGANISMOS AUXILIARES Y AUTÓNOMOS DEL ESTADO DE MÉXICO 2021

Colegio de Educación Profesional Técnica del Estado de México
Estado Analítico del Ejercicio del Presupuesto de Egresos
Clasificación Funcional (Finalidad y Función)
Del 1 de Enero al 31 de Diciembre de 2021
(Miles de Pesos)

Concepto	Egresos					Subejercicio 6 = (3 - 4)
	Aprobado	Ampliaciones/ (Reducciones)	Modificado	Devengado	Pagado	
	1	2	3 = (1 + 2)	4	5	
Gobierno	4,877.0	- 132.1	4,744.9	4,739.3	4,739.3	5.6
Legislación						-
Justicia						-
Coordinación de la Política de Gobierno	4,877.0	- 132.1	4,744.9	4,739.3	4,739.3	5.6
Relaciones Exteriores						-
Asuntos Financieros y Hacendarios						-
Seguridad Nacional						-
Asuntos de Orden Público y de Seguridad Interior						-
Otros Servicios Generales						-
Desarrollo Social	1,214,478.9	22,565.0	1,237,043.9	1,161,516.3	1,157,175.0	75,527.6
Protección Ambiental						-
Vivienda y Servicios a la Comunidad						-
Salud						-
Recreación, Cultura y Otras Manifestaciones Sociales						-
Educación	1,214,478.9	22,565.0	1,237,043.9	1,161,516.3	1,157,175.0	75,527.6
Protección Social						-
Otros Asuntos Sociales						-
Desarrollo Económico	-	-	-	-	-	-
Asuntos Económicos, Comerciales y Laborales en General						-
Agropecuaria, Silvicultura, Pesca y Caza						-
Combustibles y Energía						-
Minería, Manufacturas y Construcción						-
Transporte						-
Comunicaciones						-
Turismo						-
Ciencia, Tecnología e Innovación						-
Otras Industrias y Otros Asuntos Económicos						-
Otras no Clasificadas en Funciones Anteriores	-	16,410.7	16,410.7	16,410.7	16,410.7	-
Transacciones de la Deuda Pública / Costo Financiero de la Deuda						-
Transferencias, Participaciones y Aportaciones entre Diferentes Niveles y Órdenes de Gobierno						-
Saneamiento del Sistema Financiero						-
Adeudos de Ejercicios Fiscales Anteriores		16,410.7	16,410.7	16,410.7	16,410.7	-
Total del Gasto	1,219,355.9	38,843.6	1,258,199.5	1,182,666.3	1,178,325.0	75,533.2

Colegio de Educación Profesional Técnica del Estado de México
 Endeudamiento Neto
 Del 1 de Enero al 31 de Diciembre de 2021
 (Miles de Pesos)

Identificación de Crédito o Instrumento	Contratación/Colocación	Amortización	Endeudamiento Neto
	A	B	C = A - B
Créditos Bancarios			
			-
			-
			-
			-
			-
			-
Total Créditos Bancarios		-	-
Otros Instrumentos de Deuda			
			-
			-
			-
			-
			-
			-
Total Otros Instrumentos de Deuda	-	-	-
TOTAL	-	-	-

No Aplica

Colegio de Educación Profesional Técnica del Estado de México
 Intereses de la Deuda
 Del 1 de Enero al 31 de Diciembre de 2021
 (Miles de Pesos)

Identificación de Crédito o Instrumento	Devengado	Pagado
Créditos Bancarios		
Total de Intereses de Créditos Bancarios	-	-
Otros Instrumentos de Deuda		
Total de Intereses de Otros Instrumentos de Deuda	-	-
TOTAL	-	-

No Aplica

CUENTA PÚBLICA DEL GOBIERNO, ORGANISMOS AUXILIARES Y AUTÓNOMOS DEL ESTADO DE MÉXICO 2021

Colegio de Educación Profesional Técnica del Estado de México
EGRESOS POR CAPÍTULO
(Miles de Pesos)

EGRESOS	AUTORIZADO	ASIGNADO	PRESUPUESTO 2021		TOTAL AUTORIZADO	EJERCIDO	VARIACIÓN	
			ASIGNACIONES Y/O AMPLIACIONES	REDUCCIONES Y/O DISMINUCIONES			IMPORTE	%
Servicios Personales	930,401.8	992,218.8	268,988.9	241,899.7	1,019,308.0	957,491.4	61,816.6	6.1
Materiales y Suministros	42,977.3	42,983.3	13,817.8	35,873.3	20,927.8	20,921.8	6.0	
Servicios Generales	179,077.1	184,153.8	72,163.0	57,552.8	198,764.0	185,053.4	13,710.6	6.9
Transferencias, Asignaciones, Subsidios y Otras Ayudas			3,315.5	817.2	2,498.3	2,498.3		
Bienes Muebles, Inmuebles e Intangibles			290.7		290.7	290.7		
Deuda Pública			16,410.7		16,410.7	16,410.7		
T O T A L	1,152,456.2	1,219,355.9	374,986.6	336,143.0	1,258,199.5	1,182,666.3	75,533.2	6.0

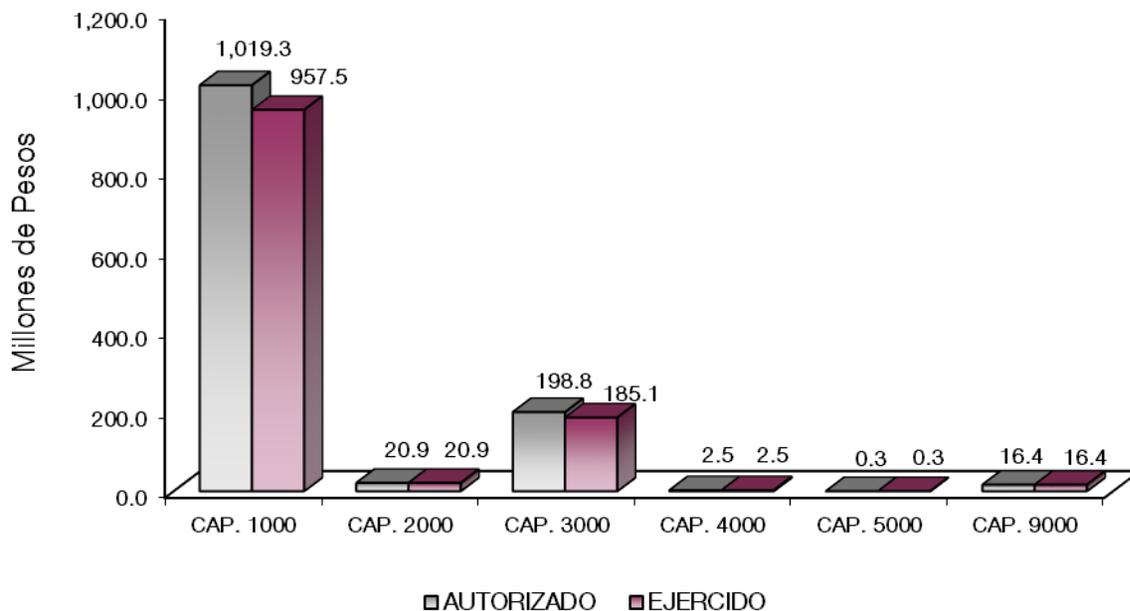

NOTAS AL PRESUPUESTO DE EGRESOS

EGRESOS

Se tuvo un presupuesto asignado de 1 mil 219 millones 355.9 miles de pesos, presentando ampliaciones, cancelaciones y traspasos netos de más por 38 millones 843.6 miles de pesos, con lo que se determinó un presupuesto modificado de 1 mil 258 millones 199.5 miles de pesos, de los cuales se ejercieron 1 mil 182 millones 666.3 miles de pesos, obteniendo una variación de 75 millones 533.2 miles de pesos, que representó el 6 por ciento respecto al monto autorizado.

SERVICIOS PERSONALES

Se asignaron para este capítulo 992 millones 218.8 miles de pesos, posteriormente se dieron ampliaciones y traspasos netos de más por 27 millones 89.2 miles de pesos, por lo que se obtuvo un modificado autorizado de 1 mil 19 millones 308 mil pesos, de los cuales se ejercieron 957 millones 491.4 miles de pesos, obteniendo un subejercido de 61 millones 816.6 miles de pesos, que representó el 6.1 por ciento respecto al monto autorizado.

MATERIALES Y SUMINISTROS

Se asignaron para este capítulo 42 millones 983.3 miles de pesos, posteriormente se dieron ampliaciones, cancelaciones y traspasos netos de menos por 22 millones 55.5 miles de pesos, obteniendo un presupuesto modificado por 20 millones 927.8 miles de pesos. El importe ejercido fue por 20 millones 921.8 miles de pesos, obteniendo un subejercido de 6 mil pesos.

SERVICIOS GENERALES

El presupuesto asignado para este capítulo fue de 184 millones 153.8 miles de pesos, posteriormente se dieron ampliaciones, cancelaciones y traspasos netos de más por 14 millones 610.2 miles de pesos, obteniendo un presupuesto modificado de 198 millones 764 mil pesos. De dicho importe se ejercieron 185 millones 53.4 miles de pesos, obteniendo un subejercido de 13 millones 710.6 miles de pesos, lo que representó el 6.9 por ciento respecto al monto autorizado.

TRANSFERENCIAS, ASIGNACIONES, SUBSIDIOS Y OTRAS AYUDAS

Se dieron traspasos netos para este capítulo por 2 millones 498.3 miles de pesos, dicho importe se ejerció en su totalidad.

BIENES MUEBLES, INMUEBLES E INTANGIBLES

Para este capítulo se dieron ampliaciones y traspasos netos por 290.7 miles de pesos, los cuales se ejercieron en su totalidad.

DEUDA PÚBLICA

Se autorizó una ampliación por 16 millones 410.7 miles de pesos para el pago de pasivos derivados de erogaciones devengadas y pendiente de liquidar al cierre del ejercicio, los cuales se ejercieron en su totalidad.

CUENTA PÚBLICA DEL GOBIERNO, ORGANISMOS AUXILIARES Y AUTÓNOMOS DEL ESTADO DE MÉXICO 2021

INFORMACIÓN PRESUPUESTAL

Colegio de Educación Profesional Técnica del Estado de México
EGRESOS POR OBJETO DEL GASTO
(Miles de Pesos)

CAPÍTULO Y OBJETO DEL GASTO	PRESUPUESTO 2021					EJERCIDO	VARIACIÓN
	AUTORIZADO	ASIGNADO	ASIGNACIONES Y/O AMPLIACIONES	REDUCCIONES Y/O DISMINUCIONES	TOTAL AUTORIZADO		
SERVICIOS PERSONALES	930,401.8	992,218.8	268,988.9	241,899.7	1,019,308.0	957,491.4	61,816.6
Sueldo Base	210,075.9	226,553.0	26,986.1	31,869.6	221,669.5	205,192.4	16,477.1
Sueldos y salarios compactados al personal eventual	264,711.5	289,041.6	37,728.6	32,701.3	294,068.9	269,739.2	24,329.7
Prima por Años de Servicio	-3,563.3	1,609.4	874.5	1,514.2	969.7	969.7	
Prima de Antigüedad	64,748.6	64,748.6	10,505.8	2,971.0	72,283.4	67,110.7	5,172.7
Prima Vacacional	19,615.1	19,615.1	10,775.0	11,458.1	18,932.0	18,932.0	
Aguinaldo	25,741.3	25,741.3	12,418.8	25,439.7	12,720.4	12,720.4	
Aguinaldo de eventuales	29,228.1	29,228.1	18,507.8	16,366.6	31,369.3	31,369.3	
Compensación	23,632.8	25,452.7	742.2	2,477.8	23,717.1	21,897.2	1,819.9
Compensación por Riesgo Profesional	789.2	831.4	.5	262.3	569.6	527.4	42.2
Gratificación	37,420.4	37,420.4	19,502.8	15,840.0	41,083.2	41,083.2	
Gratificación por Convenio	4,758.3	5,153.8	4,205.8	1,387.1	7,972.5	7,577.0	395.5
Gratificación por Productividad	5,309.1	5,768.3	1,738.9	793.4	6,713.8	6,254.6	459.2
Aportaciones al ISSSTE	67,332.8	73,157.7	7,101.8	3,442.2	76,817.3	70,992.4	5,824.9
FOVISSSTE	25,076.6	27,250.6	4,212.4	3,385.5	28,077.5	25,903.5	2,174.0
SAR (Sistema de Ahorro para el Retiro)	10,030.6	10,968.5	1,836.7	628.1	12,177.1	11,239.2	937.9
Seguros y Fianzas	5,386.8	5,386.8	5,308.0	4,190.8	6,504.0	6,504.0	
Cuotas para Fondo de Retiro	3,980.7	4,088.5	812.1	2,140.8	2,759.8	2,652.0	107.8
Seguro de Separación Individualizado	3,461.9	3,461.9		3,461.9	743.5		743.5
Liquidaciones por Indemnizaciones, por Sueldos y Salarios Caídos			338.9	70.0	268.9	268.9	
Días Cívicos y Económicos	4,091.3	4,205.4	150.5	4,127.7	228.2	114.1	114.1
Gastos relacionados al magisterio	40,924.2	40,924.2	35,126.6	52,047.5	24,003.3	24,003.3	
Día del maestro y del servidor público	6,089.1	6,089.1		274.4	5,814.7	5,814.7	
Otros gastos derivados de convenio	33,877.4	33,944.6	52,157.3	19,592.7	66,509.2	66,442.0	67.2
Becas institucionales	27,742.0	30,095.5	5,429.2	2,684.1	32,840.6	30,487.1	2,353.5
Elaboración de tesis			224.1	2.3	221.8	221.8	
Despensa	17,951.0	19,491.9	4,170.8	2,017.7	21,645.0	20,104.1	1,540.9
Estímulos por Puntualidad y Asistencia	1,990.4	1,990.4	8,133.7	752.9	9,371.2	9,371.2	
MATERIALES Y SUMINISTROS	42,977.3	42,983.3	13,817.8	35,873.3	20,927.8	20,921.8	6.0
Materiales y Útiles de Oficina	2,766.2	2,766.2	185.2	904.5	2,046.9	2,046.9	
Enseres de Oficina			24.3		24.3	24.3	
Material y Útiles de Imprenta y Reproducción			2.0		2.0	2.0	
Materiales y Útiles para el Procesamiento en Equipos y Bienes Informáticos	1,494.9	1,494.9	89.8	1,472.8	111.9	111.9	
Material de Información			278.4	1.8	276.6	276.6	
Material y Enseres de Limpieza	206.2	206.2	386.3	158.1	434.4	434.4	
Material Didáctico	21,267.8	21,267.8	3,015.2	21,490.2	2,792.8	2,792.8	
Productos Alimenticios para Personas	617.7	617.7	215.4	446.0	387.1	387.1	
Utensilios para el Servicio de Alimentación			154.0	66.0	88.0	88.0	
Productos químicos, farmacéuticos y de laboratorio adquiridos como materia prima			4.2		4.2	4.2	
Productos de Cuero, Piel, Plástico y Hule Adquiridos como Materia Prima			.3		.3	.3	
Productos minerales no metálicos			.8		.8	.8	
Cemento y productos de concreto			29.3		29.3	29.3	
Cal, yeso y productos de yeso			1.4		1.4	1.4	
Madera y productos de madera	500.0	500.0	458.3	103.8	854.5	854.5	
Vidrio y productos de vidrio	500.0	500.0	14.1	499.6	14.5	14.5	
Material Eléctrico y Electrónico	2,050.2	2,056.2	1,719.3	1,744.1	2,031.4	2,025.4	6.0
Artículos metálicos para la construcción	1,002.8	1,002.8	1,679.2	819.0	1,863.0	1,863.0	
Materiales Complementarios			4.4		4.4	4.4	
Material de Señalización			47.7		47.7	47.7	
Árboles y Plantas de Ornato			2.7		2.7	2.7	
Materiales de Construcción	2,793.8	2,793.8	715.3	1,207.8	2,301.3	2,301.3	
Estructuras y Manufacturas para Todo Tipo de Construcción	912.2	912.2	492.4	909.6	495.0	495.0	
Sustancias Químicas			56.7	5.0	51.7	51.7	
Medicinas y Productos Farmacéuticos			20.4		20.4	20.4	
Materiales, Accesorios y Suministros Médicos			1,527.8		1,527.8	1,527.8	
Materiales, Accesorios y Suministros de Laboratorio			50.7		50.7	50.7	
Fibras sintéticas, hules, plásticos y derivados	300.0	300.0	44.0	290.5	53.5	53.5	
Otros productos químicos			1.0		1.0	1.0	
Combustibles, Lubricantes y Aditivos	3,109.2	3,109.2	488.7	1,441.5	2,156.4	2,156.4	
Vestuario y Uniformes	1,300.6	1,300.6	462.8	566.5	1,196.9	1,196.9	
Prendas de Seguridad y Protección Personal			2.5		2.5	2.5	
Artículos Deportivos	584.2	584.2	189.4	713.3	60.3	60.3	
Productos textiles			8.0		8.0	8.0	
Biancos y Otros Productos Textiles			.6		.6	.6	
Prendas de Protección			7.7		7.7	7.7	
Refacciones, Accesorios y Herramientas	1,212.1	1,212.1	380.1	1,110.6	481.6	481.6	

CONALEP

CAPÍTULO Y OBJETO DEL GASTO	PRESUPUESTO 2021						EJERCIDO	VARIACIÓN
	AUTORIZADO	ASIGNADO	ASIGNACIONES Y/O AMPLIACIONES	REDUCCIONES Y/O DISMINUCIONES	TOTAL AUTORIZADO			
Refacciones y Accesorios Menores de Edificios			85.7	1.9	83.8	83.8		
Refacciones y accesorios menores de mobiliario y equipo de administración, educacional y recreativo			8.7		8.7	8.7		
Refacciones y Accesorios para Equipo de Computo	1,513.7	1,513.7	231.7	1,322.2	423.2	423.2		
Refacciones y Accesorios Menores de Equipo e Instrumental Médico y de Laboratorio								
Refacciones y Accesorios Menores para Equipo de Transporte			189.3	17.0	172.3	172.3		
Artículos para la Extinción de Incendios	845.7	845.7	524.9	581.4	789.2	789.2		
Refacciones y Accesorios Menores de Maquinaria y Otros Equipos			10.8	.1	10.7	10.7		
Medidores de Agua								
Otros Enseres			6.3		6.3	6.3		
SERVICIOS GENERALES	179,077.1	184,153.8	72,163.0	57,552.8	198,764.0	185,053.4	13,710.6	
Servicio de Energía Eléctrica	15,401.6	15,968.7	849.8	7,593.3	9,225.2	7,632.4	1,592.8	
Gas	150.8	150.8	12.8	43.4	120.2	37.5	82.7	
Servicio de Agua	261.6	261.6	5.5	39.5	227.6	74.7	152.9	
Servicio de Telefonía Convencional	1,426.8	1,515.4	205.9	383.3	1,338.0	1,092.3	245.7	
Servicios de Acceso a Internet	343.3	406.2	772.3	3.7	1,174.8	1,075.8	99.0	
Servicio Postal y Telegráfico	60.8	60.8	.5	46.8	14.5	3.7	10.8	
Arrendamiento de Edificios y Locales	525.3	576.4	88.1		664.5	613.4	51.1	
Arrendamiento de Vehículos	826.2	826.2	25.7	826.2	25.7	25.7		
Arrendamiento de Maquinaria y Equipo	2,910.6	2,911.2	84.9	211.1	2,785.0	2,678.1	106.9	
Arrendamiento de Activos Intangibles	3,650.0	3,650.0	26,929.8	10,741.5	19,838.3	15,996.5	3,841.8	
Asesorías Asociadas a Convenios o Acuerdos	11,158.3	11,158.3	14,330.6	1,658.2	23,830.7	23,830.7		
Servicios Informáticos	120.0	120.0	.1	41.4	78.7	78.7		
Capacitación	1,719.1	1,719.1	4,583.9	1,348.4	4,954.6	4,691.0	263.6	
Servicios de Investigación Científica y Desarrollo					23.8	23.8		
Servicios de Apoyo Administrativo y Fotocopiado			23.8			23.8		
Servicios de Impresión de Documentos Oficiales	6,687.9	6,687.9	2,545.1	5,182.1	4,050.9	3,860.6	190.3	
Servicios de Vigilancia	30,632.4	33,397.9	3,906.8	1,353.3	35,951.4	33,185.9	2,765.5	
Servicios Profesionales								
Servicios Bancarios y Financieros	1,891.5	1,905.6	1,451.3	1,971.7	1,385.2	1,354.0	31.2	
Seguros y Fianzas	3,700.0	3,700.0	3,656.0	1,347.1	6,008.9	5,968.6	40.3	
Fletes y Maniobras	431.4	431.4	687.0	347.1	771.3	390.2	381.1	
Reparación y Mantenimiento de Inmuebles	11,145.1	11,145.1	528.7	528.7	11,145.1	11,145.1		
Reparación, Mantenimiento e Instalación de Mobiliario y Equipo de Oficina	19.2	19.2	.8	7.9	12.1	.8	11.3	
Reparación, Instalación y Mantenimiento de Bienes Informáticos Microfilmación y Tecn	25.0	25.0	12.0		37.0	12.0	25.0	
Reparación, Instalación y Mantenimiento de Equipo Médico y de Laboratorio								
Reparación y Mantenimiento de Vehículos Terrestres, Aéreos y Lacustres	495.1	511.1	639.1	461.6	688.6	531.0	157.6	
Reparación, Instalación y Mantenimiento de Maquinaria, Equipo Instrumental y Diverso	11,327.8	11,327.8	3,451.6	12,152.9	2,626.5	2,268.8	357.7	
Servicios de Lavandería, Limpieza e Higiene	22,890.2	23,811.0	685.6	700.1	23,796.5	22,680.0	1,116.5	
Servicios de Fumigación	14,308.4	14,841.7	194.7	274.6	14,761.8	14,165.1	596.7	
Gastos de Publicidad y Propaganda								
Publicaciones Oficiales y de Información en General para Difusión	518.8	518.8	39.9	242.5	316.2	143.1	173.1	
Servicios de Fotografía	350.0	350.0	246.5	5.0	591.5	338.0	253.5	
Servicios de Cine y Grabación	750.0	750.0		279.7	470.3	220.3	250.0	
Transportación Aérea			21.5		21.5	6.5	15.0	
Gastos de Traslado por Vía Terrestre	6,014.4	6,071.1	1,220.8	3,280.5	4,011.4	3,459.8	551.6	
Gastos de alimentación en territorio nacional	210.0	210.0	18.5	157.5	71.0	3.5	67.5	
Gastos de hospedaje en territorio nacional			20.0		20.0	5.0	15.0	
Espectáculos Cívicos y Culturales	205.0	205.0		205.0				
Congresos y Convenciones			2,100.0		2,100.0	1,933.1	166.9	
Otros Impuestos y Derechos	3,060.4	3,060.4	140.1	3,074.1	126.4	108.0	18.4	
Impuesto sobre Erogaciones por Remuneraciones al Trabajo Personal	25,005.0	25,005.0	2,675.0	2,273.3	25,406.7	25,406.7		
Cuotas y suscripciones			2.7		2.7	2.7		
Gastos de Servicios Menores	855.1	855.1	5.3	771.3	89.1	10.0	79.1	
Inscripciones y arbitrajes			.3		.3	.3		
TRANSFERENCIAS, ASIGNACIONES, SUBSIDIOS Y OTRAS AYUDAS			3,315.5	817.2	2,498.3	2,498.3		
Becas			3,315.5	817.2	2,498.3	2,498.3		
BIENES MUEBLES, INMUEBLES E INTANGIBLES			290.7		290.7	290.7		
Bienes Informáticos			80.7		80.7	80.7		
Otro Equipo Educativo y Recreativo			60.0		60.0	60.0		
Maquinaria y Equipo Industrial			150.0		150.0	150.0		
DEUDA PÚBLICA			16,410.7		16,410.7	16,410.7		
Por el Ejercicio Inmediato Anterior			16,410.7		16,410.7	16,410.7		
Por Ejercicios Anteriores								
T O T A L	1,152,456.2	1,219,355.9	374,986.6	336,143.0	1,258,199.5	1,182,666.3	75,533.2	

INFORMACIÓN PROGRAMÁTICA

CONALEP

Colegio de Educación Profesional Técnica del Estado de México
Gasto por Categoría Programática
Del 1 de Enero al 31 de Diciembre de 2021
(Miles de Pesos)

Concepto	Egresos					Subejercicio 6=(3 - 4)
	Aprobado	Ampliaciones/ (Reducciones)	Modificado	Devengado	Pagado	
	1	2	3=(1 + 2)	4	5	
Programas	1,219,355.9	22,432.9	1,241,788.8	1,166,255.6	1,161,914.3	75,533.2
Subsidios: Sector Social y Privado o Entidades Federativas y Municipios	-	-	-	-	-	-
Sujetos a Reglas de Operación			-			-
Otros Subsidios			-			-
Desempeño de las Funciones	1,219,355.9	22,432.9	1,241,788.8	1,166,255.6	1,161,914.3	75,533.2
Prestación de Servicios Públicos	1,219,355.9	22,432.9	1,241,788.8	1,166,255.6	1,161,914.3	75,533.2
Provisión de Bienes Públicos			-			-
Planeación, Seguimiento y Evaluación de Políticas Públicas			-			-
Promoción y Fomento			-			-
Regulación y Supervisión			-			-
Funciones de las Fuerzas Armadas (Únicamente Gobierno Federal)			-			-
Específicos			-			-
Proyectos de Inversión			-			-
Administrativos y de Apoyo	-	-	-	-	-	-
Apoyo al Proceso Presupuestario y para Mejorar la Eficiencia Institucional			-			-
Apoyo a la Función Pública y al Mejoramiento de la Gestión			-			-
Operaciones Ajenas			-			-
Compromisos	-	-	-	-	-	-
Obligaciones de Cumplimiento de Resolución Jurisdiccional			-			-
Desastres Naturales			-			-
Obligaciones	-	-	-	-	-	-
Pensiones y Jubilaciones			-			-
Aportaciones a la Seguridad Social			-			-
Aportaciones a Fondos de Estabilización			-			-
Aportaciones a Fondos de Inversión y Reestructura de Pensiones			-			-
Programa de Gasto Federalizado (Gobierno Federal)	-	-	-	-	-	-
Gasto Federalizado			-			-
Participaciones a Entidades Federativas y Municipios			-			-
Costo Financiero, Deuda o Apoyos a Deudores y Ahorradores de la Banca			-			-
Adeudos de Ejercicios Fiscales Anteriores		16,410.7	16,410.7	16,410.7	16,410.7	-
Total del Gasto	1,219,355.9	38,843.6	1,258,199.5	1,182,666.3	1,178,325.0	75,533.2

El Plan de Desarrollo del Estado de México 2017-2023, es un instrumento prospectivo con una visión hacia 2030. En él se concentran las bases para la elaboración de los programas sectoriales, especiales y regionales que delinearán de manera más puntual y detallada los pasos para el cumplimiento de los objetivos establecidos, así como los planes específicos de inversión que permitirán realizar la proyección de los recursos financieros. Este esfuerzo colectivo plasma los retos y desafíos de la agenda gubernamental con un profundo sentido de responsabilidad y con el compromiso de lograr un desarrollo democrático.

SOCIAL

Programas de nueva generación para disminuir la desigualdad. El Gobierno del Estado de México considera prioritario desarrollar y conservar familias fuertes, promover el empleo y proteger el ingreso, particularmente el de las mujeres. En correspondencia con la Agenda 2030, el logro de estos propósitos influirá directa e indirectamente el cumplimiento de las metas globales que contribuirán a disminuir la pobreza y el hambre; procurarán el acceso a una vivienda y a servicios básicos adecuados; reducirán las desigualdades y la discriminación; promoverán una educación inclusiva, equitativa y de calidad, así como una vida sana y en general el bienestar. Diagnóstico: Pobreza y Hambre en el Estado de México.

GOBIERNO CAPAZ Y RESPONSABLE

El reto de los gobiernos actuales versa sobre la eficacia en solucionar los problemas endémicos que aquejan a las sociedades modernas y uno de los mayores retos es hacerlo con apego al Estado de Derecho, ya que éste aporta las normas y los valores fundamentales que rigen la convivencia social, así como los derechos y obligaciones de los actores sociales y políticos.

Colegio de Educación Profesional Técnica del Estado de México									
EGRESOS POR PILAR Y/O EJE TRANSVERSAL									
(Miles de Pesos)									
PILAR Y/O EJE TRANSVERSAL	AUTORIZADO	ASIGNADO	PRESUPUESTO 2021		TOTAL AUTORIZADO	EJERCIDO	VARIACIÓN		
			ASIGNACIONES Y/O AMPLIACIONES	REDUCCIONES Y/O DISMINUCIONES			IMPORTE	%	
Social	1,147,579.2	1,214,478.9	357,922.6	335,357.6	1,237,043.9	1,161,516.3	75,527.6	6.1	
Gobierno Capaz y Responsable	4,877.0	4,877.0	17,064.0	785.4	21,155.6	21,150.0	5.6		
T O T A L	1,152,456.2	1,219,355.9	374,986.6	336,143.0	1,258,199.5	1,182,666.3	75,533.2	6.0	

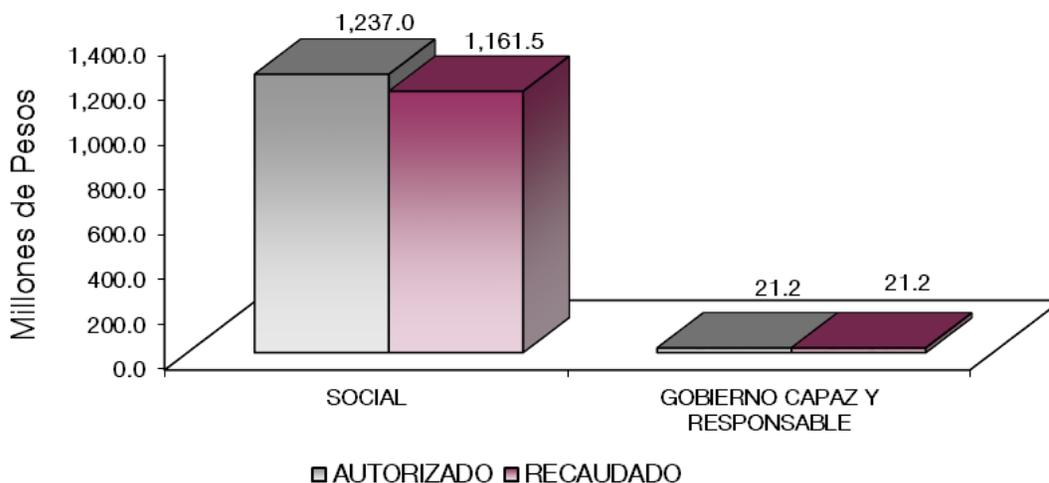

FINALIDAD

El Programa que desarrolló el Colegio de Educación Profesional Técnica del Estado de México, buscó cumplir los siguientes objetivos:

- Ampliar la cobertura y elevar la calidad de la Educación Superior Universitaria mediante el fortalecimiento institucional, infraestructura física necesaria, diversificación de la oferta educativa, certificación de procesos y la acreditación de programas educativos; para contribuir en la disminución de las divergencias entre la oferta educativa y la demanda, así como atender las necesidades de desarrollo tecnológico, económico y social.
- Fortalecer la formación de los Alumnos de bachillerato tecnológico y de educación superior, mediante el establecimiento de las relaciones con los sectores público, social y privado para la aplicación práctica de los conocimientos adquiridos en su formación, que favorezcan el acceso al empleo.
- Coadyuvar en el logro educativo de los alumnos, a través del desarrollo de programas y proyectos (lectura, escritura, matemáticas, enseñanza del idioma inglés, etc.) de mejora educativa, que fortalezca las competencias del personal docente, directivo y/o autoridad educativas.
- Favorecer el aprendizaje de los estudiantes mediante el incremento del uso de los medios tecnológicos de la información y comunicación en el proceso educativo, para desarrollar competencias y habilidades en los alumnos y maestros de educación básica, media superior y superior utilizándolos como mediadores y apoyo en las actividades de aprendizaje acorde a las exigencias sociales, culturales, científicas y tecnológicas que favorezcan su inserción en la sociedad del conocimiento del mundo globalizado.
- Fortalecer la convivencia escolar y disminuir la violencia escolar, entre ellas el bullying en los planteles del sistema educativo estatal y federalizado, a fin de fomentar los principios de igual, equidad y nos discriminación entre la población estudiantil.

Colegio de Educación Profesional Técnica del Estado de México									
EGRESOS POR PROGRAMA									
(Miles de Pesos)									
PROGRAMA	AUTORIZADO	PRESUPUESTO		2 0 2 1		TOTAL AUTORIZADO	EJERCIDO	VARIACIÓN	
		ASIGNADO	ASIGNACIONES Y/O AMPLIACIONES	REDUCCIONES Y/O DISMINUCIONES	IMPORTE			%	
Desarrollo de la Función Pública y Ética en el Servicio Público	4,808.2	4,808.2	653.3	720.4	4,741.1	4,739.3	1.8		
Sistema Anticorrupción del Estado de México y Municipios	68.8	68.8		65.0	3.8		3.8	100.0	
Educación Media Superior	1,134,092.5	1,200,992.2	352,856.7	325,497.0	1,228,351.9	1,152,824.3	75,527.6	6.1	
Gestión de Políticas Educativas	3,986.5	3,986.5	164.0	1,034.1	3,116.4	3,116.4			
Modernización de la Educación	9,500.2	9,500.2	4,901.9	8,826.5	5,575.6	5,575.6			
Previsiones para el Pago de Adeudos de Ejercicios Fiscales Anteriores			16,410.7		16,410.7	16,410.7			
TOTAL	1,152,456.2	1,219,355.9	374,986.6	336,143.0	1,258,199.5	1,182,666.3	75,533.2	6.0	
	=====	=====	=====	=====	=====	=====	=====	=====	

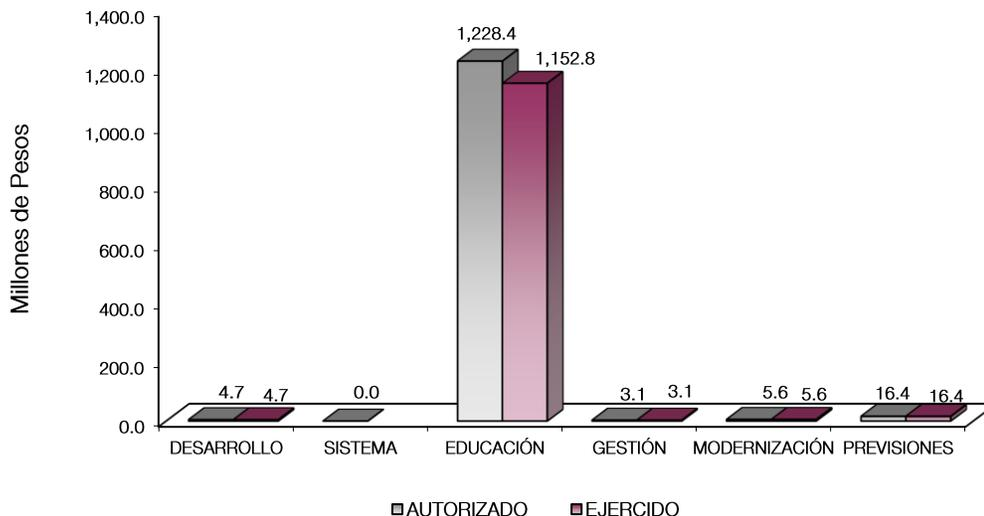

AVANCE OPERATIVO-PROGRAMÁTICO Y PRESUPUESTAL

GOBIERNO CAPAZ Y RESPONSABLE

COORDINACIÓN DE LA POLÍTICA DE GOBIERNO

01 03 04 01 DESARROLLO DE LA FUNCIÓN PÚBLICA Y ÉTICA EN EL SERVICIO PÚBLICO

01 03 04 01 01 FISCALIZACIÓN, CONTROL Y EVALUACIÓN DE LA GESTIÓN PÚBLICA

Realizar Auditorías, con el Propósito de Verificar el Cumplimiento del Marco Normativo que Regula el Funcionamiento de las Dependencias y Organismos Auxiliares del Ejecutivo Estatal y los Ayuntamientos. Es un proceso sistemático en el que se analizan, verifican y evalúan de manera objetiva, las evidencias relacionadas con los informes de las actividades administrativas, financieras, económicas y de la gestión de las dependencias y organismos, con la finalidad de determinar el grado de economía, eficacia, eficiencia, efectividad, imparcialidad, honestidad, equidad, transparencia y de correspondencia del contenido informativo, así como, en la actuación de la entidad y en la elaboración de los informes que presenta, en las que se han aplicado las normas jurídico-administrativas y los principios establecidos. Se cumplió al 100 por ciento la meta programada, al realizarse las 8 auditorías programadas para el ejercicio 2021.

Realizar Evaluaciones para Determinar el Grado de Eficacia y Eficiencia en los Procesos, así como en el Desempeño Institucional de las Dependencias y Organismos Auxiliares del Ejecutivo Estatal. El objetivo de las evaluaciones es medir la eficacia en la ejecución de los programas o servicios del Colegio, en su caso la determinación de desviaciones, para verificar que estén alineados en sus objetivos, estrategias y líneas de acción. En un sentido preventivo, se realizó la evaluación que se programó para el 2021 cumpliendo la meta al 100 por ciento. La evaluación se denominó “Evaluación al Desempeño de los Servicios de Titulación que Prestan los Planteles del CONALEP Estado de México”.

Realizar Inspecciones a Rubros Específicos en las Dependencias, Organismos Auxiliares del Ejecutivo Estatal y en su caso Ayuntamientos, con el Propósito de Constatar el Cumplimiento del Marco Normativo que lo Regula. Es el examen físico de los recursos o de los documentos, con el objeto de cerciorarse de la existencia de un activo o de una operación registrada presentada en los estados financieros, registros administrativos u otros documentos derivados de la gestión de la entidad, se realizaron 75 inspecciones de las 74 programadas, lo que representa el 1.4 por ciento más de la meta programada inicialmente.

Participar en Testificaciones, con el Propósito de Asegurarse que los actos Administrativos se Realicen Conforme a la Normatividad Vigente. Es la participación de los representantes de los Órganos Internos de Control en actos oficiales u otros que celebran las dependencias, entidades, ayuntamientos y servidores públicos, con la finalidad de dejar constancia de dichos actos. Se alcanzó la meta programada al 100 por ciento al realizarse las 10 testificaciones programadas inicialmente.

Participación del Órgano Interno de Control en Reuniones que por Mandato Legal o Disposición Administrativa así lo Requiera. Es la intervención en sesiones de órganos de gobierno, órganos colegiados y reuniones de trabajo, que por mandato legal o de orden administrativo, requieren de servidores públicos representantes de la Secretaría de la Contraloría o del Órgano Interno de Control, la meta se alcanzó al 100 por ciento, logrando llevar a cabo las 54 participaciones programadas.

Realizar Acciones de Acompañamiento en la Atención de Auditorías Practicadas por los Entes Fiscalizadores Externos. Es acompañar a los entes fiscalizadores externos durante el desarrollo de las auditorías practicadas por la Auditoría Superior de la Federación, el Órgano Superior de la Fiscalización del Estado de México y la Secretaría de la Función Pública, la meta se alcanzó al 100 por ciento, logrando llevar a cabo las 3 acciones de acompañamiento programadas.

Atender Acciones Derivadas de la Fiscalización Realizada por Entes Fiscalizadores Externos. Es la atención de acciones derivadas de la fiscalización realizada por parte de la Auditoría Superior de la Federación, el Órgano Superior de la Fiscalización del Estado de México y la Secretaría de la Función Pública, la meta se alcanzó al 100 por ciento, logrando llevar a cabo las 3 acciones derivadas de la Fiscalización.

Realizar Actividades de Seguimiento en la atención de observaciones y acciones de mejora determinadas con motivo de los actos de fiscalización realizados por la Dirección General u Órgano Interno de Control. Es darle seguimiento a la atención de observaciones y acciones de mejora determinadas con motivo de los actos de fiscalización realizados por la Dirección General u Órgano Interno de Control, la meta se alcanzó al 100 por ciento, logrando llevar a cabo las 2 acciones de seguimiento programadas.

01 03 04 02 SISTEMA ANTICORRUPCIÓN DEL ESTADO DE MÉXICO

01 03 04 02 02 04 INVESTIGACIÓN DE FALTAS ADMINISTRATIVAS

Recibir las Denuncias Derivadas de las Presuntas Faltas Administrativas, así como de las Sugerencias y Reconocimientos Presentados por los Interesados Relacionados con la Prestación del Servicio Público. Consiste en recibir, radicar y asignarles número de expediente a través del Sistema de Atención Mexiquense por haber sido turnadas por la Secretaría de la Contraloría del Gobierno del Estado de México; presentadas por escrito o comparecencia en este Órgano Interno de Control y las de recepción a través de la vía electrónica en contra de servidores públicos que incurran en alguna falta administrativa y/o particulares que intervengan en los procesos adquisitivos celebrados con este Organismo; las turnadas por autoridades de los tres niveles de gobierno y las provenientes de Inspecciones y Auditorías practicadas por personal de este Órgano Interno de Control. En el ejercicio 2021 se programó recibir 33 denuncias; alcanzándose la meta al 100 por ciento.

Atender las Denuncias Presentadas por los Interesados. Actualmente se atiende esta meta conforme al marco normativo para la atención de denuncias, así como el establecido para la transición, medidas preventivas de seguridad para la mitigación y control del riesgo para la salud que implica la pandemia generada por el SARS-COV2 (COVID 19) y comprende la etapa de investigación en la que se hace de conocimiento al denunciante el derecho que tiene a ratificar, rectificar y/o ampliar su denuncia y ofrecer pruebas, citar a testigos, solicitar informes, citar a los servidores públicos y/o particulares presuntos responsables, a efecto de que manifiesten lo que a su interés legal convenga y ofrezcan pruebas, así como realizar las actuaciones que refuercen la investigación correspondiente; hecho lo anterior se analizan las constancias que integran el expediente para determinar la procedencia del Acuerdo de Archivo por falta de elementos o calificar la falta atribuida como Grave o no Grave, remitiendo el Informe de Presunta

Responsabilidad Administrativa a la Dirección General de Responsabilidades Administrativas de la Secretaría de la Contraloría del Gobierno del Estado de México. En el ejercicio 2021, se programó atender 50 denuncias; alcanzándose la meta al 100 por ciento.

Atender las Sugerencias Presentadas por los Interesados. Consiste en registrar en el Sistema de Atención Mexiquense las turnadas por la Secretaría de la Contraloría del Gobierno del Estado de México, así como las presentadas por escrito, vía internet y/o comparecencia y darles seguimiento para su atención; logrando atender la sugerencia programada inicialmente, por lo tanto, la meta se alcanzó al 100 por ciento, la sugerencia recibida fue por parte de un ex alumno del Plantel Gustavo Baz, en la cual propone que el personal adscrito al área de titulación del CONALEP brinde información a los próximos egresados sobre los trámites que deben realizar.

Atender los Reconocimientos Presentados por los Interesados. Se atiende mediante el registro en el Sistema de Atención Mexiquense de aquellos turnados por la Secretaría de la Contraloría del Gobierno del Estado de México, así como los presentados por escrito, vía internet y/o comparecencia y darles seguimiento para su atención. Se programó en el año 2021 atender 1 reconocimiento; alcanzándose la meta al 100 por ciento, el reconocimiento fue presentado por parte de una ex servidora pública del Plantel de Ecatepec, solicitando que el personal adscrito al Órgano Interno de Control del CONALEP realice gestiones para su incorporación al padrón de Declaración de Situación Patrimonial.

SOCIAL

EDUCACIÓN

02 05 02 01 EDUCACIÓN MEDIA SUPERIOR

02 05 02 01 01 02 BACHILLERATO TECNOLÓGICO

Lograr que los Estudiantes de Educación Media Superior Concluyan sus Estudios para su Incorporación a la Educación Superior o al Sector Productivo. Mediante la flexibilidad y equidad del Modelo Académico del Colegio, se garantiza que todos nuestros estudiantes concluyan en el periodo establecido y que nuestros egresados logren la inserción en el mercado laboral lo más pronto posible, en congruencia con su especialidad; de los 9 mil 550 estudiantes programados se alcanzó el número de 10 mil 358 egresados, lo que representó el 8.5 por ciento más de la meta programada inicialmente.

Elevar el Nivel de Aprobación en los Estudiantes de Educación Media Superior para Coadyuvar a la Conclusión de Estudios. Con la finalidad de que los alumnos estén atendidos adecuadamente y se sientan motivados para no reprobar, en este contexto la Secretaría de Educación Pública, promovió actividades de aprendizaje acorde a los requerimientos necesarios para alumnos y los docentes, fue así, que al finalizar el año 2021 se cuenta con 34 mil 544 aprobados de los 34 mil 456 que se programaron, lo que representó el 0.3 por ciento más de la meta programada inicialmente.

Atender a Estudiantes de Educación Media Superior con Programas de Tutorías para Disminuir la Reprobación. En este contexto se atendieron a 38 mil 152 alumnos de los 37 mil 461 programados inicialmente, rebasando la meta en un 1.8 por ciento, en cada plantel se cuenta con un Grupo Colegiado del Sistema CONALEP, en el cual se realizan los procesos de planeación, seguimiento y evaluación de las acciones de Preceptorías, de manera sistemática, a partir de las condiciones del plantel, de las necesidades y características de la población estudiantil.

Llevar a cabo un Seguimiento de Egresados con el Fin de Conocer su Inserción al Sector Productivo. Se realizan de forma periódica encuestas, llamadas telefónicas, contacto vía medios digitales para conocer el

proceso de inserción laboral de los egresados, durante el ejercicio 2021, como parte del seguimiento a la colocación en el sector productivo, se alcanzaron 2 mil 151 de los 2 mil 614 programados, logrando con ello, un cumplimiento del 82.3 por ciento de la meta programada inicialmente.

Atender a los Estudiantes de Educación Media Superior para Contribuir a la Cobertura del Tipo Educativo. En el año 2021, al inicio del ciclo académico, se concretó una matrícula oficial de 47 mil 10 alumnos de 46 mil 350 que se habían programado, de los cuales 18 mil 761 correspondieron al primer ingreso, 14 mil 751 asignados por la Comisión Metropolitana de Instituciones Públicas de Educación Media Superior (COMIPEMS), y 4 mil 10 por la Comisión Estatal para la Planeación y Programación de Educación Media Superior (CEPPEMS), mientras que el resto, 28 mil 249 correspondieron a la reinscripción, es decir, alumnos de tercer y quinto semestre, la meta se cumplió en un 1.4 por ciento más de lo programado inicialmente.

Atender a los Estudiantes con Certificado de Secundaria para su Formación en Bachillerato Tecnológico. Los alumnos inscritos en el primer semestre del Colegio, asignados por la Comisión Metropolitana de Instituciones Públicas de Educación Media Superior (COMIPEMS) y por la Comisión Estatal para la Planeación y Programación de Educación Media Superior (CEPPEMS) del Valle de Toluca fue un total de 18 mil 761 alumnos, lo que representó el 5.4 por ciento más de lo programado inicialmente.

Disminuir el Número de Estudiantes que Abandonan la Educación Media Superior para Lograr su Permanencia. Es parte fundamental del Colegio la elaboración de estrategias para que los alumnos permanezcan y concluyan sus estudios de Bachillerato Tecnológico, a través del área del Desarrollo Integral del Estudiante, se da seguimiento a las diferentes actividades de formación integral que contribuyen a su cumplimiento. En 2021 desafortunadamente 7 mil 728 estudiantes abandonaron sus estudios lo que la meta se alcanzó al 100 por ciento.

Coadyuvar a que los Egresados de Bachillerato Tecnológico se Titulen para su Incorporación al Sector Productivo. La titulación proporciona garantía y valor a los conocimientos de nuestros egresados, con ello se demuestra la formación académica que el Colegio del Estado de México les facilita, lo anterior a pesar de la pandemia que vivimos actualmente, que dificultó la realización de prácticas profesionales y servicio social de muchos de los estudiantes, de los 5 mil 350 titulados programados, se titularon 5 mil 380, superando en un 0.6 por ciento lo programado inicialmente.

Llevar a Cabo un Seguimiento de Egresados con el Fin de Conocer su Inserción al Nivel Superior. El Colegio año con año actualiza el directorio de los educandos previo a su egreso, lo que permite realizar seguimiento al destino de los alumnos egresados e identificar a quienes continúan sus estudios en el nivel superior; particularmente en 2021 y derivado de la situación que prevalece por la contingencia sanitaria, No obstante, haber realizado 2 consultas masivas, una consulta adicional con los Planteles y las correspondientes llamadas telefónicas, se logró identificar que 2 mil 94 egresados se incorporaron a la educación superior, de los 4 mil 643 programados, se dio seguimiento a 2 mil 94 egresados logrando así un cumplimiento de 45.1 por ciento, respecto a lo programado inicialmente.

Optimizar el Aprovechamiento de los Espacios Educativos para Evaluar el Uso de los Mismos. La estrategia para cumplir el 100 por ciento de lo programado fue llevar a cabo una eficaz detección de las necesidades prioritarias de mantenimiento y rehabilitación de la Infraestructura, para aprovechar los 720 espacios disponibles.

Realizar un Estudio de Pertinencia de las Carreras que se Ofertan en Educación Media Superior para su Alineación de Acuerdo a las Necesidades Regionales. Para lograr una educación de calidad, se requiere que los planes y programas de estudio sean apropiados, por lo que resulta prioritario conciliar la oferta educativa con las necesidades sociales y los requerimientos del sector productivo; impulsar la diversificación de la oferta educativa en la educación media superior de conformidad con los requerimientos del desarrollo local, estatal y regional; ampliar la oferta educativa de las diferentes modalidades, es por ello que la meta se alcanzó al 100 por ciento.

02 05 06 01 GESTIÓN DE LAS POLÍTICAS EDUCATIVAS

02 05 06 01 02 04 VINCULACIÓN CON EL SECTOR PRODUCTIVO

Celebrar Convenios para Vincular a los Estudiantes de Bachillerato Tecnológico con los Sectores Público, Privado y Social. Mediante los Comités de Vinculación, Estatal, Regionales y de Planteles, se ha fortalecido la relación institucional con el sector productivo, mayormente de la entidad, con la finalidad de obtener recursos y que se brinde la oportunidad para colocar a los alumnos en las unidades económicas, para su educación dual y sus prácticas profesionales, y a los egresados en el mercado laboral; así como para la realización de su servicio social en el Sector Público, por lo que la meta se alcanzó al 100 por ciento, ya que se celebraron los 400 convenios que se programaron.

Integrar Estudiantes al Programa de Educación Dual para Fortalecer su Formación. La meta se rebasó en un 2.9 por ciento de lo programado inicialmente, esto fue como resultado del trabajo de la promoción del Modelo de Educación Dual y que en la actualidad este inmerso en todas las carreras que forman parte de la oferta educativa del Colegio, lo cual incrementó el número de alumnos que presentan interés por pertenecer al Sistema de Educación Dual.

Incentivar a que los Estudiantes de Bachillerato Tecnológico Realicen Prácticas de Observación, Profesionales y Estadías para Fortalecer su Formación. Los alumnos de sexto semestre de los 39 planteles del Colegio, como parte de su formación y preparación para la obtención del título y cedula profesional, realizaron sus prácticas. En este periodo participaron 5 mil 889 alumnos de los 9 mil 900 programados inicialmente, por lo que se logró alcanzar una meta del 59.5 por ciento.

02 05 06 02 MODERNIZACIÓN DE LA EDUCACIÓN

02 05 06 02 01 01 FORTALECIMIENTO DE LA CALIDAD EDUCATIVA

Realizar Acciones Estratégicas para Mejorar el Nivel de Logro de Aprendizaje de los Estudiantes de Educación Media Superior en las Áreas de Lenguaje, Comunicación y Matemáticas. Se programaron y realizaron 16 Acciones, alcanzando el 100 por ciento de lo programado. Se fortalecieron los conocimientos y habilidades de los alumnos del último grado de Educación Media Superior, para ser evaluados en los campos disciplinares de Lenguaje y Comunicación, así como de Matemáticas, mediante videos, ejercicios y test en línea. Se continuo con la capacitación de Docentes con diplomados de matemáticas y que tienen un valor para alcanzar una Maestría en la Enseñanza de Ciencias Experimentales. El trabajo con los Academias y la constante capacitación son un apoyo en el desarrollo de los estudiantes.

Fomentar una Cultura Emprendedora en los Estudiantes de Bachillerato Tecnológico para Impulsar su Visión Empresarial. El Colegio realizó el evento ExpoTalento 2021, en el cual participaron 1 mil 692 estudiantes, con proyectos de emprendimiento, reforzando la educación e impulsando el emprendimiento, fomentando la innovación mediante la creatividad y el aprendizaje experimental, planteando soluciones a problemáticas sociales, por lo que se alcanzó el 99.5 por ciento de la meta programada inicialmente.

Capacitar a los Docentes que Imparten el Idioma Inglés en el Componente Profesional para Fortalecer su Práctica Pedagógica. Se capacitaron 340 docentes que imparten el idioma inglés para el fortalecimiento de su labor frente a los grupos, lo que representó el 100 por ciento de la meta.

Realizar Acciones para Promover una Cultura de Sustentabilidad y Cuidado del Medio Ambiente en los Estudiantes de Educación Media Superior. Con la finalidad de dar atención a la Agenda para el Desarrollo Sostenible 2030; el Colegio, se ha fomentado la participación de toda la comunidad Conalep, en actividades sostenibles y sustentables que impactan en el entorno inmediato del alumnado, promueve campañas de concientización, conservación y prácticas de mejoramiento del medio ambiente, así mismo se realizó la semana Conalep de prevención del medio ambiente y el evento CONALEP en tu Comunidad se llevó a cabo en diferentes parques del Estado de México, alcanzado el 100 por ciento de la meta programada inicialmente.

Actualizar al Personal Docente, Directivo y Administrativo de Educación Media Superior para Brindar Educación de Calidad. Con el objetivo de fortalecer el desarrollo de las competencias laborales que requiere el personal administrativo y docente, para el adecuado desempeño de sus funciones dentro del marco normativo vigente y de acuerdo con la misión, visión y política de calidad del Colegio. Durante 2021, el personal administrativo participó en actividades de capacitación de diferentes temas tales como equidad y género, igualdad laboral, sistemas de gestión de calidad, cuidado personal y hábitos de vida saludable, entre otros específicos de cada puesto. Dentro de los cursos que destacan por su participación se encuentran los cursos: Elementos para incorporar la Perspectiva de Género en el ámbito laboral, Inclusión y Discapacidad, con los que se fortalecen las estrategias del Colegio para promover ambientes seguros y libres de violencia en los espacios laborales y educativos, los docentes utilizan la plataforma COSFAC para realizar el curso en base a su perfil académico con la finalidad de estar a la vanguardia con las herramientas pedagógicas y profesionales; alcanzando el 98.7 por ciento de lo programado.

Impulsar los Proyectos de Emprendimiento de los Estudiantes de Bachillerato Tecnológico a fin de Promover una Visión Empresarial y Oportunidad de Autoempleo. Al realizarse el evento ExpoTalento 2021, participaron 1 mil 692 estudiantes, con 108 proyectos de emprendimiento, reforzando la educación e impulsando el emprendimiento, fomentando la innovación mediante la creatividad y el aprendizaje experimental, planteando soluciones a problemáticas sociales, por lo que se rebasó en un 8 por ciento de la meta programada inicialmente.

Certificar en Idiomas a los Estudiantes de Educación Media Superior para Lograr la Competitividad. Se logró que 508 alumnos obtuvieran su documento de certificación, superando en un 1.6 por ciento de lo programado inicialmente.

02 05 06 02 01 04 TECNOLOGÍA APLICADA A LA EDUCACIÓN

Lograr la Certificación de Docentes en Educación Media Superior en el Uso de las TIC'S para Contar con el Personal a la Vanguardia. Con el objetivo de brindar al alumnado del Conalep los medios necesarios para validar sus habilidades y conocimientos en el uso de las TIC's, se llevó a cabo la preparación y/o actualización de la Comunidad Docente, mediante capacitaciones presenciales, webinars y convocatorias con fines de Certificación en el uso de las TIC's: MOS Office 365 o 2019 (Word, Excel y Power Point), Emprendimiento y Comunicación despertando el interés de los docentes por dichas certificaciones, la meta se rebasó en un 1.4 por ciento de lo programado inicialmente.

Lograr la Certificación de Estudiantes de Educación Media Superior en el uso de las TIC'S para Dotarlos de Herramientas que Favorezcan su Formación. Con el objetivo de fomentar en los alumnos del Colegio el uso de las TIC's e impulsar un mejor rendimiento académico y preparación en su desarrollo profesional, se llevaron a cabo jornadas de Capacitación presencial, webinars y de Certificación en los 39 planteles del Colegio en las modalidades: Presencial y a distancia, para los programas de Office 365 o 2019, Emprendimiento y Comunicación, alcanzando el 73.5 por ciento de la meta programada inicialmente.

Promover en los Estudiantes el uso de las Tecnologías de Información y de la Comunicación en Educación Media Superior. En el año 2021 se programaron 40 mil estudiantes en el uso de las Tecnologías de la Información y de la Comunicación de los 39 planteles del Colegio y se logró promover en 39 mil 838 en el uso de tecnología, lo que representó un alcance del 99.6 por ciento de la meta programada inicialmente.

Capacitar a Docentes en el Uso de las TIC'S para la Mejora de su Práctica Pedagógica. Los docentes tienen acceso a una cuenta de correo que les da la oportunidad de hacer uso de la plataforma Office 365 que tiene en sus principales funciones herramientas de colaboración y cursos de cómo se emplean está en el salón de clase lo que permite preparar de mejor manera el material de cursos, informes, presentaciones y colaborar en la Web con otros docentes con lo que se logró la capacitación de 2 mil 200 docentes quienes se registraron y tomaron cursos en línea, por lo que la meta se alcanzó al 100 por ciento.

02 05 06 02 01 05 CONVIVENCIA ESCOLAR SIN VIOLENCIA

Realizar Acciones para la Prevención de la Violencia Escolar y la No Discriminación en Educación Media Superior. Contribuir a la generación de ambientes armónicos, libres de violencia, generando entornos resilientes con cultura de paz. Durante el año 2021, se realizaron 10 acciones, lo que representó que se alcanzó la meta en un 100 por ciento.

Realizar Acciones que Fortalezcan el Espíritu Cívico, Ético y de Pertenencia en los Estudiantes de Educación Media Superior. La meta se alcanzó al 100 por ciento ya que se realizaron las 23 acciones programadas, con la participación de los estudiantes en acciones que promuevan la adopción de actitudes que fortalezcan su espíritu cívico, ético y de pertenencia, se llevó a cabo el primer Concurso Interpreta tu Identidad, Con la participación de estudiantes de los 39 planteles con el objetivo de fortalecer, promover e incentivar el espíritu de identidad y de pertenencia en la comunidad escolar mediante la interpretación del Himno Institucional del CONALEP Estado de México. se realizó el Torneo Estatal de Ajedrez con el objetivo de fortalecer las habilidades lógico-estratégicas y matemáticas de la comunidad estudiantil a través de la sana competencia, se realizaron ceremonias cívicas en las cuáles se dan a conocer las Efemérides del mes y temas relevantes, así como los Concursos de Escoltas de Bandera y Banda de Guerra, el Curso – Taller de Oratoria 2021 “Bicentenario de la Consumación de la Independencia Nacional”, con el objetivo impulsar en nuestros estudiantes el desarrollo de competencias genéricas, en esta ocasión se desarrolló durante cuatro sesiones, los días 30 de abril, 08, 15 y 22 de mayo. Es de relevancia que cada una de las actividades se celebraron en un formato híbrido, atendiendo a las medidas sanitarias adoptadas como resultado de la pandemia por el Covid-19.

Colegio de Educación Profesional Técnica del Estado de México
 AVANCE OPERATIVO - PROGRAMÁTICO Y PRESUPUESTAL
 ENERO - DICIEMBRE DE 2021

FIN	FUN	SF	PP	SP	Pr	DESCRIPCIÓN	M E T A S			PRESUPUESTO 2021 (Miles de Pesos)		
							UNIDAD DE MEDIDA	PROGRA- MADO	ALCAN- ZADO	AVANCE %	AUTORIZADO ANUAL	EJERCIDO
						GOBIERNO CAPAZ Y RESPONSABLE						
						COORDINACIÓN DE LA POLÍTICA DE GOBIERNO						
01	03	04	01			DESARROLLO DE LA FUNCIÓN PÚBLICA Y ÉTICA EN EL SERVICIO PÚBLICO				4,741.1	4,739.3	100.0
01	03	04	01	01	01	FISCALIZACIÓN. CONTROL Y EVALUACIÓN INTERNA DE LA GESTIÓN PÚBLICA				4,741.1	4,739.3	100.0
						Realizar Auditorías, con el Propósito de Verificar el Cumplimiento del Marco Normativo que Regula el Funcionamiento de las Dependencias y Organismos auxiliares del Ejecutivo Estatal y los Ayuntamientos	Auditoría	8	8	100		
						Realizar Evaluaciones para Determinar el grado de Eficacia y Eficiencia en los Procesos, así como en el Desempeño Institucional de las Dependencias y Organismos Auxiliares del Ejecutivo Estatal	Evaluación	1	1	100		
						Realizar Inspecciones a Rubros Específicos en las Dependencias, Organismos Auxiliares del Ejecutivo Estatal y en su caso Ayuntamientos, con el Propósito de Constatar el Cumplimiento del Marco Normativo que lo Regula	Inspección	74	75	101.4		
						Participar en Testificaciones, con el Propósito de Asegurarse que los Actos Administrativos se Realicen Conforme a la Normatividad Vigente	Testificación	10	10	100		
						Participación del Órgano Interno de Control en Reuniones que por Mandato Legal o Disposición Administrativa así lo Requiera	Sesión	54	54	100		
						Realizar Acciones de Acompañamiento en la Atención de Auditorías Practicadas por los Entes Fiscalizadores Externos	Acción	3	3	100		
						Atender acciones Derivadas de la Fiscalización Realizada por Entes Fiscalizadores Externos	Acción	3	3	100		
						Realizar Actividades de Seguimiento en la Atención a Observaciones y Acciones de Mejora Determinadas con Motivo de los Actos de Fiscalización Realizados por la Dirección General u Órgano Interno de Control	Acción	2	2	100		

CONALEP

						M E T A S			PRESUPUESTO 2021 (Miles de Pesos)				
FIN	FUN	SF	PP	SP	Pr	DESCRIPCIÓN	UNIDAD DE MEDIDA	PROGRA- MADO	ALCAN- ZADO	AVANCE %	AUTORIZADO ANUAL	EJERCIDO	%
01	03	04	02			SISTEMA ANTICORRUPCIÓN DEL ESTADO DE MÉXICO					3.8		
01	03	04	02	02	04	INVESTIGACIÓN DE FALTAS ADMINISTRATIVAS					3.8		
						Recibir las Denuncias Derivadas de las Presuntas Faltas Administrativas, así como de las Sugerencias y Reconocimientos Presentados por los Interesados, Relacionadas con la Prestación del Servicio Público	Denuncia	33	33	100			
						Atender las Denuncia Presentadas por los Interesados	Denuncia	50	50	100			
						Atender las Sugerencias Presentadas por los Interesados	Acción	1	1	100			
						Atender los Reconocimientos Presentados por los Interesados	Reconocimiento	1	1	100			
						SOCIAL							
						EDUCACIÓN							
02	05	02	01			EDUCACIÓN MEDIA SUPERIOR					1,228,351.9	1,152,824.3	93.9
02	05	02	01	01	02	BACHILLERATO TECNOLÓGICO					1,228,351.9	1,152,824.3	93.9
						Lograr que los Estudiantes de Educación Media Superior Concluyan sus Estudios para su Incorporación a la Educación Superior o al Sector Productivo	Egresado	9,550	10,358	108.5			
						Elevar el Nivel de Aprobación en los Estudiantes de Educación media Superior para Coadyuvar a la Conclusión de Estudios	Estudiante	34,456	34,544	100.3			
						Atender a Estudiantes de Educación Media Superior con Programas de Tutorías para Disminuir la Reprobación	Estudiante	37,461	38,152	101.8			
						Llevar a cabo un Seguimiento de Egresados con el Fin de Conocer su Inserción al Sector Productivo	Egresado	2,614	2,151	82.3			
						Atender a los Estudiantes de Educación Media Superior para Contribuir a la Cobertura del Tipo Educativo	Estudiante	46,350	47,010	101.4			
						Atender a los Estudiantes con Certificado de Secundaria para su Formación en Bachillerato Tecnológico	Estudiante	17,800	18,761	105.4			
						Disminuir el Número de Estudiantes que Abandonan la Educación Media Superior para Lograr su Permanencia	Persona	7,728	7,728	100			
						Coadyuvar a que los Egresados de Bachillerato Tecnológico se Titulen para su Incorporación al Sector Productivo	Egresado	5,350	5,380	100.6			
						Llevar a cabo un Seguimiento de Egresados con el Fin de Conocer su Inserción a Nivel Superior	Egresado	4,643	2,094	45.1			
						Optimizar el Aprovechamiento de los Espacios Educativos para Evaluar el Uso de los Mismos	Aula	720	720	100			
						Realizar un Estudio de Pertinencia de las Carreras que se Ofertan en Educación Media Superior para su Alineación de Acuerdo a las Necesidades Regionales	Estudio	2	2	100			
02	05	06	01			GESTIÓN DE POLÍTICAS EDUCATIVAS					3,116.4	3,116.4	100.0
02	05	06	01	02	04	VINCULACIÓN CON EL SECTOR PRODUCTIVO					3,116.4	3,116.4	100.0
						Celebrar Convenios para Vincular a los Estudiantes de Bachillerato Tecnológico con los Sectores Público, Privado y Social	Convenio	400	400	100			
						Integrar Estudiantes al Programa de Educación Dual para Fortalecer su Formación	Estudiante	900	926	102.9			
						Incentivar a que los Estudiantes de Bachillerato Tecnológico Realicen Prácticas de Observación, Profesionales y Estadías para Fortalecer su Formación	Estudiante	9,900	5,889	59.5			
02	05	06	02			MODERNIZACIÓN DE LA EDUCACIÓN					5,575.6	5,575.6	100.0
02	05	06	02	01	01	FORTALECIMIENTO DE LA CALIDAD EDUCATIVA					826.2	826.2	100.0
						Realizar Acciones Estratégicas para Mejorar el Nivel de Logro de Aprendizaje de los Estudiantes de Educación Media Superior en las Áreas de Lenguaje, Comunicación y Matemáticas	Acción	16	16	100			
						Fomentar una Cultura Emprendedora en los Estudiantes de Bachillerato Tecnológico para Impulsar su Visión Empresarial	Estudiante	1,700	1,692	99.5			

CUENTA PÚBLICA DEL GOBIERNO, ORGANISMOS AUXILIARES Y AUTÓNOMOS DEL ESTADO DE MÉXICO 2021

FIN	FUN	SF	PP	SP	Pr	DESCRIPCIÓN	M E T A S			PRESUPUESTO 2021 (Miles de Pesos)				
							UNIDAD DE MEDIDA	PROGRA- MADO	ALCAN- ZADO	AVANCE %	AUTORIZADO ANUAL	EJERCIDO	%	
						Capacitar a los Docentes que Imparten el Idioma Inglés en el Componente Profesional para Fortalecer su Práctica Pedagógica	Docente	340	340	100				
						Realizar Acciones para Promover una Cultura de Sustentabilidad y Cuidado del Medio Ambiente en los Estudiantes de Educación Media Superior	Acción	16	16	100				
						Actualizar al Personal Docente, Directivo y Administrativo de Educación Media Superior, para Brindar Educación de Calidad	Persona	3,538	3,493	98.7				
						Impulsar los Proyectos de Emprendimiento de los Estudiantes de Bachillerato Tecnológico a Fin de Promover una Visión Empresarial y Oportunidad de Autoempleo	Proyecto	100	108	108				
						Certificar en Idioma a los Estudiantes de Educación Media Superior para Lograr la Competitividad	Documento	500	508	101.6				
02	05	06	02	01	04	TECNOLOGÍA APLICADA LA EDUCACIÓN					2,201.1	2,201.1	100.0	
						Lograr la Certificación de Docentes en Educación Media Superior en el Uso de las TIC's para Contar con Personal a la Vanguardia	Documento	504	511	101.4				
						Lograr la Certificación de Estudiantes de Educación Media Superior en el Uso de las TIC's para Dotarlos de Herramientas que Favorezcan su Formación	Documento	40,000	29,389	73.5				
						Promover en los Estudiantes el uso de las Tecnologías de Información y de la Comunicación en Educación Media Superior	Estudiante	40,000	39,838	99.6				
						Capacitar a Docentes en el Uso de las TIC's para la Mejora de su Práctica Pedagógica	Docente	2,200	2,200	100				
02	05	06	02	01	05	CONVIVENCIA ESCOLAR SIN VIOLENCIA					2,548.3	2,548.3	100.0	
						Realizar Acciones para la Prevención de la Violencia Escolar y la No Discriminación en Educación Media Superior	Acción	10	10	100				
						Realizar Acciones que Fortalezcan el Espíritu Cívico, Ético y de Pertenencia en los Estudiantes de Educación Media Superior	Acción	23	23	100				
						GOBIERNO CAPAZ Y RESPONSABLE								
						OTRAS NO CLASIFICADAS EN FUNCIONES ANTERIORES								
04	04	01	01			PREVISIONES PARA EL PAGO DE DE ADEUDOS DE EJERCICIOS FISCALES ANTERIORES					16,410.7	16,410.7	100.0	
04	04	01	01	01	01	PASIVOS DERIVADOS DE EROGACIONES DEVENGADAS Y PENDIENTES DE EJERCICIOS ANTERIORES					16,410.7	16,410.7	100.0	
						Registrar el Pago de Adeudos de Ejercicios Fiscales Anteriores	Documento	20	20	100				
T O T A L												1,258,199.5	1,182,666.3	94.0
												=====	=====	

ANEXOS ESTABLECIDOS EN DIFERENTES ORDENAMIENTOS

Relación de Bienes Inmuebles que Componen el Patrimonio
Cuenta Pública 2021
(Miles de Pesos)

Ente Público: Colegio de Educación Profesional Técnica del Estado de México

Código	Descripción de Bienes Inmuebles	* Valor en Libros
	Terrenos	401,879.1
	Edificios No Habitacionales	1,352,207.6
	TOTAL	1,754,086.7

Relación de Bienes Muebles que Componen el Patrimonio
Cuenta Pública 2021
(Miles de Pesos)

Ente Público: Colegio de Educación Profesional Técnica del Estado de México

Código	Descripción de Bienes Muebles	Valor en Libros
	Mobiliario y Equipo de Administración	307,086.9
	Equipo de Transporte	5,625.4
	T O T A L	312,712.3

Colegio de Educación Profesional Técnica del Estado de México
Cuenta Pública 2021
Relación de Cuentas Bancarias Productivas Específicas

Fondo, Programa o Convenio	Datos de la Cuenta Bancaria	
	Institución Bancaria	Número de Cuentas *
DIRECCIÓN SAR, FOVISSSTE E ISSSTE	BANAMEX	571
INGRESOS POR SERVICIOS ESTATALES	BANAMEX	047
RECURSO DIVERSOS OTROS	BBVA	118
TITULOS Y CEDULA PROF	BBVA	550
CERTIFICACION Y OTROS	BBVA	636
CERTIFICACION Y OTROS	BBVA	163
CONVENIOS CON TERCEROS	BBVA	064
RECUPERACION SEGUROS	BBVA	176
PAGADORA MAESTRA NOMINA	SANTANDER	988
PAGADORA PAGADORA GASTOS	SANTANDER	408
FAETA 2021	SANTANDER	258
ESTATAL 2021	SANTANDER	244
FAETA 2021	SANTANDER	266
ESTATAL 2021	SANTANDER	391
FAETA 2020	SANTANDER	504
ESTATAL 2020	SANTANDER	521
INGRESOS POR SERVICIOS ESTATALES	SANTANDER	439
CERTIFICACIONES	SANTANDER	315
TITULOS Y CEDULA PROFESIONAL	SANTANDER	437
CENEVAL Y CAPACITACION	SANTANDER	468
CAPACITACION	SANTANDER	420
SERVICIOS CAST	SANTANDER	485
SERVICIOS CAST	SANTANDER	312
PAGADORA MAESTRA NOMINA	SANTANDER	508
PAGADORA PAGADORA GASTOS	SANTANDER	829
INGRESOS POR SERVICIOS ESTATALES	SANTANDER	633
TITULOS	SANTANDER	525

**FORMATOS PARA EL CUMPLIMIENTO
DE LA LEY DE DISCIPLINA FINANCIERA
DE LAS ENTIDADES FEDERATIVAS
Y LOS MUNICIPIOS**

CONALEP

Colegio de Educación Profesional Técnica del Estado de México					
Estado de Situación Financiera Detallado - LDF					
Al 31 de Diciembre de 2021 y 2020					
(CIFRAS EN MILES DE PESOS)					
Concepto	2021	2020	Concepto	2021	2020
ACTIVO			PASIVO		
Activo Circulante			Pasivo Circulante		
a. Efectivo y Equivalentes (a=a1+a2+a3+a4+a5+a6+a7)	16,124.4	2,435.7	a. Cuentas por Pagar a Corto Plazo (a=a1+a2+a3+a4+a5+a6+a7+a8+a9)	51,605.3	16,410.7
a1) Efectivo	0.0	0.0	a1) Servicios Personales por Pagar a Corto Plazo	0.0	0.0
a2) Bancos/Tesorería	16,124.4	2,435.7	a2) Proveedores por Pagar a Corto Plazo	0.0	0.0
a3) Bancos/Dependencias y Otros	0.0	0.0	a3) Contratistas por Obras Públicas por Pagar a Corto Plazo	0.0	0.0
a4) Inversiones Temporales (Hasta 3 meses)	0.0	0.0	a4) Participaciones y Aportaciones por Pagar a Corto Plazo	0.0	0.0
a5) Fondos con Afectación Específica	0.0	0.0	a5) Transferencias Otorgadas por Pagar a Corto Plazo	0.0	0.0
a6) Depósitos de Fondos de Terceros en Garantía y/o Administración	0.0	0.0	a6) Intereses, Comisiones y Otros Gastos de la Deuda Pública por Pagar a Corto Plazo	0.0	0.0
a7) Otros Efectivos y Equivalentes	0.0	0.0	a7) Retenciones y Contribuciones por Pagar a Corto Plazo	30,875.2	512.6
b. Derechos a Recibir Efectivo o Equivalentes (b=b1+b2+b3+b4+b5+b6+b7)	17,353.3	17,007.4	a8) Devoluciones de la Ley de Ingresos por Pagar a Corto Plazo	0.0	0.0
b1) Inversiones Financieras de Corto Plazo	8,330.9	15,698.9	a9) Otras Cuentas por Pagar a Corto Plazo	20,730.1	15,897.9
b2) Cuentas por Cobrar a Corto Plazo	7,906.7	1,145.0	b. Documentos por Pagar a Corto Plazo (b=b1+b2+b3)	0.0	0.0
b3) Deudores Diversos por Cobrar a Corto Plazo	1,115.7	163.5	b1) Documentos Comerciales por Pagar a Corto Plazo	0.0	0.0
b4) Ingresos por Recuperar a Corto Plazo	0.0	0.0	b2) Documentos con Contratistas por Obras Públicas por Pagar a Corto Plazo	0.0	0.0
b5) Deudores por Anticipos de la Tesorería a Corto Plazo	0.0	0.0	b3) Otros Documentos por Pagar a Corto Plazo	0.0	0.0
b6) Préstamos Otorgados a Corto Plazo	0.0	0.0	c. Porción a Corto Plazo de la Deuda Pública a Largo Plazo (c=c1+c2)	0.0	0.0
b7) Otros Derechos a Recibir Efectivo o Equivalentes a Corto Plazo	0.0	0.0	c1) Porción a Corto Plazo de la Deuda Pública	0.0	0.0
c. Derechos a Recibir Bienes o Servicios (c=c1+c2+c3+c4+c5)	0.0	0.0	c2) Porción a Corto Plazo de Arrendamiento Financiero	0.0	0.0
c1) Anticipo a Proveedores por Adquisición de Bienes y Prestación de Servicios a Corto Plazo	0.0	0.0	d. Títulos y Valores a Corto Plazo	0.0	0.0
c2) Anticipo a Proveedores por Adquisición de Bienes Inmuebles y Muebles a Corto Plazo	0.0	0.0	e. Pasivos Diferidos a Corto Plazo (e=e1+e2+e3)	0.0	0.0
c3) Anticipo a Proveedores por Adquisición de Bienes Intangibles a Corto Plazo	0.0	0.0	e1) Ingresos Cobrados por Adelantado a Corto Plazo	0.0	0.0
c4) Anticipo a Contratistas por Obras Públicas a Corto Plazo	0.0	0.0	e2) Intereses Cobrados por Adelantado a Corto Plazo	0.0	0.0
c5) Otros Derechos a Recibir Bienes o Servicios a Corto Plazo	0.0	0.0	e3) Otros Pasivos Diferidos a Corto Plazo	0.0	0.0
d. Inventarios (d=d1+d2+d3+d4+d5)	0.0	0.0	f. Fondos y Bienes de Terceros en Garantía y/o Administración a Corto Plazo (f=f1+f2+f3+f4+f5+f6)	0.0	0.0
d1) Inventario de Mercancías para Venta	0.0	0.0	f1) Fondos en Garantía a Corto Plazo	0.0	0.0
d2) Inventario de Mercancías Terminadas	0.0	0.0	f2) Fondos en Administración a Corto Plazo	0.0	0.0
d3) Inventario de Mercancías en Proceso de Elaboración	0.0	0.0	f3) Fondos Contingentes a Corto Plazo	0.0	0.0
d4) Inventario de Materias Primas, Materiales y Suministros para Producción	0.0	0.0	f4) Fondos de Fideicomisos, Mandatos y Contratos Análogos a Corto Plazo	0.0	0.0
d5) Bienes en Tránsito	0.0	0.0	f5) Otros Fondos de Terceros en Garantía y/o Administración a Corto Plazo	0.0	0.0
e. Almacenes	0.0	0.0	f6) Valores y Bienes en Garantía a Corto Plazo	0.0	0.0
f. Estimación por Pérdida o Deterioro de Activos Circulantes (f=f1+f2)	0.0	0.0	g. Provisiones a Corto Plazo (g=g1+g2+g3)	0.0	0.0
f1) Estimaciones para Cuentas Incobrables por Derechos a Recibir Efectivo o Equivalentes	0.0	0.0	g1) Provisión para Demandas y Juicios a Corto Plazo	0.0	0.0
f2) Estimación por Deterioro de Inventarios	0.0	0.0	g2) Provisión para Contingencias a Corto Plazo	0.0	0.0
g. Otros Activos Circulantes (g=g1+g2+g3+g4)	0.0	0.0	g3) Otras Provisiones a Corto Plazo	0.0	0.0
g1) Valores en Garantía	0.0	0.0	h. Otros Pasivos a Corto Plazo (h=h1+h2+h3)	0.0	0.0
g2) Bienes en Garantía (excluye depósitos de fondos)	0.0	0.0	h1) Ingresos por Clasificar	0.0	0.0
g3) Bienes Derivados de Embargos, Decomisos, Aseguramientos y Dación en Pago	0.0	0.0	h2) Recaudación por Participar	0.0	0.0
g4) Adquisición con Fondos de Terceros	0.0	0.0	h3) Otros Pasivos Circulantes	0.0	0.0
IA. Total de Activos Circulantes (IA = a + b + c + d + e + f + g)	33,477.7	19,443.1	IIA. Total de Pasivos Circulantes (IIA = a + b + c + d + e + f + g + h)	51,605.3	16,410.7
Activo No Circulante			Pasivo No Circulante		
a. Inversiones Financieras a Largo Plazo	0.0	0.0	a. Cuentas por Pagar a Largo Plazo	0.0	0.0
b. Derechos a Recibir Efectivo o Equivalentes a Largo Plazo	0.0	0.0	b. Documentos por Pagar a Largo Plazo	0.0	0.0
c. Bienes Inmuebles, Infraestructura y Construcciones en Proceso	1,754,086.7	1,754,086.7	c. Deuda Pública a Largo Plazo	0.0	0.0
d. Bienes Muebles	312,712.3	312,061.4	d. Pasivos Diferidos a Largo Plazo	0.0	0.0
e. Activos Intangibles	0.0	0.0	e. Fondos y Bienes de Terceros en Garantía y/o Administración a Largo Plazo	0.0	0.0
f. Depreciación, Deterioro y Amortización Acumulada de Bienes	-436,029.2	-374,817.6	f. Provisiones a Largo Plazo	0.0	0.0
g. Activos Diferidos	221.9	172.9	IIIB. Total de Pasivos No Circulantes (IIIB = a + b + c + d + e + f)	0.0	0.0
h. Estimación por Pérdida o Deterioro de Activos no Circulantes	0.0	0.0	II. Total del Pasivo (II = IIA + IIIB)	51,605.3	16,410.7
i. Otros Activos no Circulantes	0.0	0.0	HACIENDA PÚBLICA/PATRIMONIO		
IB. Total de Activos No Circulantes (IB = a + b + c + d + e + f + g + h + i)	1,630,991.7	1,691,503.4	IIIA. Hacienda Pública/Patrimonio Contribuido (IIIA = a + b + c)	1,109,966.6	1,109,966.6
I. Total del Activo (I = IA + IB)	1,664,469.4	1,710,946.5	a. Aportaciones	1,109,966.6	1,109,966.6
			b. Donaciones de Capital	0.0	0.0
			c. Actualización de la Hacienda Pública/Patrimonio	0.0	0.0
			IIIB. Hacienda Pública/Patrimonio Generado (IIIB = a + b + c + d + e)	502,897.5	584,569.2
			a. Resultados del Ejercicio (Ahorro/ Desahorro)	-81,671.7	-43,955.5
			b. Resultados de Ejercicios Anteriores	584,569.2	628,524.7
			c. Revalúos	0.0	0.0
			d. Reservas	0.0	0.0
			e. Rectificaciones de Resultados de Ejercicios Anteriores	0.0	0.0
			IIIC. Exceso o Insuficiencia en la Actualización de la Hacienda Pública/Patrimonio (IIIC=a+b)	0.0	0.0
			a. Resultado por Posición Monetaria	0.0	0.0
			b. Resultado por Tenencia de Activos no Monetarios	0.0	0.0
			III. Total Hacienda Pública/Patrimonio (III = IIIA + IIIB + IIIC)	1,612,864.1	1,694,535.8
			IV. Total del Pasivo y Hacienda Pública/Patrimonio (IV = II + III)	1,664,469.4	1,710,946.5

CUENTA PÚBLICA DEL GOBIERNO, ORGANISMOS AUXILIARES Y AUTÓNOMOS DEL ESTADO DE MÉXICO 2021

Colegio de Educación Profesional Técnica del Estado de México Informe Analítico de la Deuda Pública y Otros Pasivos - LDF Al 31 de Diciembre de 2020 y 2021							
Denominación de la Deuda Pública y Otros Pasivos (c)	Saldo al 31 de Diciembre de 2020 (d)	Disposiciones del Periodo (e)	Amortizaciones del Periodo (f)	Revaluaciones, Reclasificaciones y Otros Ajustes (g)	Saldo Final del Periodo (h) h=d+e-f+g	Pago de Intereses del Periodo (i)	Pago de Comisiones y demás Costos Asociados Durante el Periodo (j)
1. Deuda Pública (1=A+B)	0.0	0.0	0.0	0.0	0.0	0.0	
A. Corto Plazo (A=a1+a2+a3)	0.0	0.0	0.0	0.0	0.0	0.0	
a1) Instituciones de Crédito							
a2) Títulos y Valores							
a3) Arrendamientos Financieros							
B. Largo Plazo (B=b1+b2+b3)	0.0	0.0	0.0	0.0	0.0	0.0	
b1) Instituciones de Crédito							
b2) Títulos y Valores							
b3) Arrendamientos Financieros							
2. Otros Pasivos	16,410.7				51,605.3		
3. Total de la Deuda Pública y Otros Pasivos (3=1+2)	16,410.7	0.0	0.0	0.0	51,605.3		
4. Deuda Contingente 1 (Informativo)	0.0	0.0	0.0	0.0	0.0	0.0	
A. Deuda Contingente 1							
B. Deuda Contingente 2							
C. Deuda Contingente XX							
5. Valor de Instrumentos Bono Cupón Cero 2 (Informativo)	0.0	0.0	0.0	0.0	0.0	0.0	
A. Instrumento Bono Cupón Cero 1							
B. Instrumento Bono Cupón Cero 2							
C. Instrumento Bono Cupón Cero XX							

1 Se refiere a cualquier Financiamiento sin fuente o garantía de pago definida, que sea asumida de manera solidaria o subsidiaria por las Entidades Federativas con sus Municipios, organismos descentralizados y empresas de participación estatal mayoritaria y fideicomisos, locales o municipales, y por los Municipios con sus respectivos organismos descentralizados y empresas de participación municipal mayoritaria.

2 Se refiere al valor del Bono Cupón Cero que respalda el pago de los créditos asociados al mismo (Activo).

Obligaciones a Corto Plazo (k)	Monto Contratado (l)	Plazo Pactado (m)	Tasa de Interés (n)	Comisiones y Costos Relacionados (o)	Tasa Efectiva (p)
6. Obligaciones a Corto Plazo (Informativo)					
A. Crédito 1					
B. Crédito 2					
C. Crédito XX					

CONALEP

Colegio de Educación Profesional Técnica del Estado de México Informe Analítico de Obligaciones Diferentes de Financiamientos Al 31 de Diciembre de 2021 (Miles de Pesos)										
Denominación de las Obligaciones Diferentes de Financiamiento (c)	Fecha del Contrato (d)	Fecha de Inicio de Operación del Proyecto (e)	Fecha de Vencimiento (f)	Monto de la Inversión Pactado (g)	Plazo Pactado (h)	Monto Promedio Mensual del Pago de la Contraprestación (i)	Monto Promedio Mensual del Pago de la Contraprestación Correspondiente al Pago de Inversión (j)	Monto Pagado de la Inversión al 31 de diciembre de 2021 (k)	Monto Pagado de la Inversión Actualizado al 31 de diciembre de 2021 (l)	Saldo Pendiente por Pagar de la Inversión al 31 de diciembre de 2021 (m = g - l)
A. Asociaciones Público Privadas (APP's) (A=a+b+c+d)				0.0		0.0	0.0			0.0
a) APP 1										0.0
b) APP 2										0.0
c) APP 3										0.0
d) APP XX										0.0
B. Otros Instrumentos (B=a+b+c+d)				0.0		0.0	0.0			0.0
a) Otro Instrumento 1										0.0
b) Otro Instrumento 2										0.0
c) Otro Instrumento 3										0.0
d) Otro Instrumento XX										0.0
C. Total de Obligaciones Diferentes de Financiamiento (C=A+B)				0.0		0.0	0.0			0.0

Colegio de Educación Profesional Técnica del Estado de México
Balance Presupuestario
Del 1 de Enero al 31 de Diciembre de 2021
(Miles de Pesos)

Concepto	Estimado / Aprobado	Devengado	Recaudado / Pagado
A. Ingresos Totales (A = A1+A2+A3)	1,219,355.9	1,199,281.4	1,199,281.4
A1. Ingresos de Libre Disposición	366,008.7	324,723.0	324,723.0
A2. Transferencias Federales Etiquetadas	853,347.2	822,953.1	822,953.1
A3. Financiamiento Neto		51,605.3	51,605.3
B. Egresos Presupuestarios¹ (B = B1+B2)	1,219,355.9	1,182,666.3	1,178,325.0
B1. Gasto No Etiquetado (sin incluir Amortización de la Deuda Pública)	366,008.7	359,713.2	358,221.9
B2. Gasto Etiquetado (sin incluir Amortización de la Deuda Pública)	853,347.2	822,953.1	820,103.1
C. Remanentes del Ejercicio Anterior (C = C1 + C2)	0.0	15,698.9	15,698.9
C1. Remanentes de Ingresos de Libre Disposición Aplicados en el Período		15,698.9	15,698.9
C2. Remanentes de Transferencias Federales Etiquetadas Aplicados en el Período			
I. Balance Presupuestario (I = A - B + C)	0.0	32,314.0	36,655.3
II. Balance Presupuestario sin Financiamiento Neto (II = I - A3)	0.0	-19,291.3	-14,950.0
III. Balance Presupuestario sin Financiamiento Neto y sin Remanentes del Ejercicio Anterior (III = II - C)	0.0	-34,990.2	-30,648.9

Concepto	Aprobado	Devengado	Pagado
E. Intereses, Comisiones y Gastos de la Deuda (E = E1+E2)	0.0	0.0	0.0
E1. Intereses, Comisiones y Gastos de la Deuda con Gasto No Etiquetado			
E2. Intereses, Comisiones y Gastos de la Deuda con Gasto Etiquetado			
IV. Balance Primario (IV = III + E)	0.0	-34,990.2	-30,648.9

Concepto	Estimado/ Aprobado	Devengado	Recaudado / Pagado
F. Financiamiento (F = F1 + F2)	0.0	0.0	0.0
F1. Financiamiento con Fuente de Pago de Ingresos de Libre Disposición			
F2. Financiamiento con Fuente de Pago de Transferencias Federales Etiquetadas			
G. Amortización de la Deuda (G = G1 + G2)	0.0	0.0	0.0
G1. Amortización de la Deuda Pública con Gasto No Etiquetado			
G2. Amortización de la Deuda Pública con Gasto Etiquetado			
A3. Financiamiento Neto (A3 = F - G)	0.0	0.0	0.0

Concepto	Estimado/ Aprobado	Devengado	Recaudado / Pagado
A1. Ingresos de Libre Disposición	366,008.7	324,723.0	324,723.0
A3.1 Financiamiento Neto con Fuente de Pago de Ingresos de Libre Disposición (A3.1 = F1 - G1)	0.0	51,605.3	51,605.3
F1. Financiamiento con Fuente de Pago de Ingresos de Libre Disposición		51,605.3	51,605.3
G1. Amortización de la Deuda Pública con Gasto No Etiquetado			
B1. Gasto No Etiquetado (sin incluir Amortización de la Deuda Pública)	366,008.7	359,713.2	358,221.9
C1. Remanentes de Ingresos de Libre Disposición Aplicados en el Período		15,698.9	15,698.9
V. Balance Presupuestario de Recursos Disponibles (V = A1 + A3.1 - B1 + C1)	0.0	32,314.0	33,805.3
VI. Balance Presupuestario de Recursos Disponibles sin Financiamiento Neto (VI = V - A3.1)	0.0	-19,291.3	-17,800.0

Concepto	Estimado/ Aprobado	Devengado	Recaudado / Pagado
A2. Transferencias Federales Etiquetadas	853,347.2	822,953.1	822,953.1
A3.2 Financiamiento Neto con Fuente de Pago de Transferencias Federales Etiquetadas (A3.2 = F2 - G2)	0.0	0.0	0.0
F2. Financiamiento con Fuente de Pago de Transferencias Federales Etiquetadas			
G2. Amortización de la Deuda Pública con Gasto Etiquetado			
B2. Gasto Etiquetado (sin incluir Amortización de la Deuda Pública)	853,347.2	822,953.1	820,103.1
C2. Remanentes de Transferencias Federales Etiquetadas Aplicados en el Período			
VII. Balance Presupuestario de Recursos Etiquetados (VII = A2 + A3.2 - B2 + C2)	0.0	0.0	2,850.0
VIII. Balance Presupuestario de Recursos Etiquetados sin Financiamiento Neto (VIII = VII - A3.2)	0.0	0.0	2,850.0

CONALEP

Colegio de Educación Profesional Técnica del Estado de México						
Estado Analítico de Ingresos Detallado - LDF						
Del 1 de Enero al 31 de Diciembre de 2021						
(Miles de Pesos)						
Concepto	Ingreso					Diferencia
	Estimado	Ampliaciones/ (Reducciones)	Modificado	Devengado	Recaudado	
Ingresos de Libre Disposición						
A. Impuestos			0.0			0.0
B. Cuotas y Aportaciones de Seguridad Social			0.0			0.0
C. Contribuciones de Mejoras			0.0			0.0
D. Derechos			0.0			0.0
E. Productos		419.4	419.4	419.4	419.4	0.0
F. Aprovechamientos			0.0			0.0
G. Ingresos por Ventas de Bienes y Servicios	197,625.1	-180,581.9	17,043.2	17,053.5	17,053.5	-10.3
H. Participaciones	0.0	0.0	0.0	0.0	0.0	0.0
(H=h1+h2+h3+h4+h5+h6+h7+h8+h9+h10+h11)						
h1) Fondo General de Participaciones			0.0			0.0
h2) Fondo de Fomento Municipal			0.0			0.0
h3) Fondo de Fiscalización y Recaudación			0.0			0.0
h4) Fondo de Compensación			0.0			0.0
h5) Fondo de Extracción de Hidrocarburos			0.0			0.0
h6) Impuesto Especial Sobre Producción y Servicios			0.0			0.0
h7) 0.136% de la Recaudación Federal Participable			0.0			0.0
h8) 3.17% Sobre Extracción de Petróleo			0.0			0.0
h9) Gasolinas y Diésel			0.0			0.0
h10) Fondo del Impuesto Sobre la Renta			0.0			0.0
h11) Fondo de Estabilización de los Ingresos de las Entidades Federativas			0.0			0.0
I. Incentivos Derivados de la Colaboración Fiscal (I=i1+i2+i3+i4+i5)	0.0	0.0	0.0	0.0	0.0	0.0
i1) Tenencia o Uso de Vehículos			0.0			0.0
i2) Fondo de Compensación ISAN			0.0			0.0
i3) Impuesto Sobre Automóviles Nuevos			0.0			0.0
i4) Fondo de Compensación de Repecos-Intermedios			0.0			0.0
i5) Otros Incentivos Económicos			0.0			0.0
J. Transferencias	168,383.6	174,806.0	343,189.6	322,949.0	322,949.0	343,189.6
K. Convenios			0.0			0.0
k1) Otros Convenios y Subsidios			0.0			0.0
L. Otros Ingresos de Libre Disposición (L=l1+l2)	0.0	0.0	0.0	0.0	0.0	0.0
l1) Participaciones en Ingresos Locales			0.0			0.0
l2) Otros Ingresos de Libre Disposición			0.0			0.0
I. Total de Ingresos de Libre Disposición	366,008.7	-5,356.5	360,652.2	340,421.9	340,421.9	20,230.3
(I=A+B+C+D+E+F+G+H+I+J+K+L)						
Ingresos Excedentes de Ingresos de Libre Disposición			0.0			0.0
Transferencias Federales Etiquetadas			0.0			0.0
A. Aportaciones (A=a1+a2+a3+a4+a5+a6+a7+a8)	853,347.2	27,789.4	881,136.6	822,953.1	822,953.1	58,183.5
a1) Fondo de Aportaciones para la Nómina Educativa y Gasto Operativo			0.0			0.0
a2) Fondo de Aportaciones para los Servicios de Salud			0.0			0.0
a3) Fondo de Aportaciones para la Infraestructura Social			0.0			0.0
a4) Fondo de Aportaciones para el Fortalecimiento de los Municipios y de las Demarcaciones Territoriales del Distrito Federal			0.0			0.0
a5) Fondo de Aportaciones Múltiples			0.0			0.0
a6) Fondo de Aportaciones para la Educación Tecnológica y de Adultos	853,347.2	27,789.4	881,136.6	822,953.1	822,953.1	58,183.5
a7) Fondo de Aportaciones para la Seguridad Pública de los Estados y del Distrito Federal			0.0			0.0
a8) Fondo de Aportaciones para el Fortalecimiento de las Entidades Federativas			0.0			0.0
B. Convenios (B=b1+b2+b3+b4)	0.0	0.0	0.0	0.0	0.0	0.0
b1) Convenios de Protección Social en Salud			0.0			0.0
b2) Convenios de Descentralización			0.0			0.0
b3) Convenios de Reasignación			0.0			0.0
b4) Otros Convenios y Subsidios			0.0			0.0
C. Fondos Distintos de Aportaciones (C=c1+c2)	0.0	0.0	0.0	0.0	0.0	0.0
c1) Fondo para Entidades Federativas y Municipios Productores de Hidrocarburos			0.0			0.0
c2) Fondo Minero			0.0			0.0
D. Transferencias, Subsidios y Subvenciones, y Pensiones y Jubilaciones			0.0			0.0
E. Otras Transferencias Federales Etiquetadas			0.0			0.0
II. Total de Transferencias Federales Etiquetadas (II = A + B + C + D + E)	853,347.2	27,789.4	881,136.6	822,953.1	822,953.1	58,183.5
III. Ingresos Derivados de Financiamientos (III = A)	0.0	16,410.7	16,410.7	51,605.3	51,605.3	-35,194.6
A. Ingresos Derivados de Financiamientos		16,410.7	16,410.7	51,605.3	51,605.3	-35,194.6
IV. Total de Ingresos (IV = I + II + III)	1,219,355.9	38,843.6	1,258,199.5	1,214,980.3	1,214,980.3	43,219.2
Datos Informativos						
1. Ingresos Derivados de Financiamientos con Fuente de Pago de Ingresos de Libre Disposición		16,410.7	16,410.7	51,605.3	51,605.3	-35,194.6
2. Ingresos Derivados de Financiamientos con Fuente de Pago de Transferencias Federales Etiquetadas			0.0			0.0
3. Ingresos Derivados de Financiamientos (3 = 1 + 2)	0.0	16,410.7	16,410.7	51,605.3	51,605.3	-35,194.6

CUENTA PÚBLICA DEL GOBIERNO, ORGANISMOS AUXILIARES Y AUTÓNOMOS DEL ESTADO DE MÉXICO 2021

Colegio de Educación Profesional Técnica del Estado de México Estado Analítico del Ejercicio del Presupuesto de Egresos Detallado Clasificación por Objeto del Gasto (Capítulo y Concepto) Del 1 de Enero al 31 de Diciembre de 2021 (Miles de Pesos)						
Concepto	Egresos					Subejercicio
	Aprobado	Ampliaciones/ (Reducciones)	Modificado	Devengado	Pagado	
I. Gasto No Etiquetado (I=A+B+C+D+E+F+G+H+I)	366,008.7	11,054.2	377,062.9	359,713.2	358,221.9	17,349.7
A. Servicios Personales (A=a1+a2+a3+a4+a5+a6+a7)	155,829.1	362.5	156,191.6	151,172.3	151,172.4	5,019.3
a1) Remuneraciones al Personal de Carácter Permanente			0.0			0.0
a2) Remuneraciones al Personal de Carácter Transitorio		-7,346.7	59,640.0	55,508.8	55,508.8	4,131.2
a3) Remuneraciones Adicionales y Especiales	66,986.7	-191.7	50,124.3	50,124.2	50,124.3	0.1
a4) Seguridad Social	50,316.0	42.6	15,570.1	14,737.5	14,737.5	832.6
a5) Otras Prestaciones Sociales y Económicas	15,527.5		30,857.2	30,801.8	30,801.8	55.4
a6) Previsiones	22,998.9	7,858.3				0.0
a7) Pago de Estímulos a Servidores Públicos			0.0			0.0
B. Materiales y Suministros (B=b1+b2+b3+b4+b5+b6+b7+b8+b9)	42,983.3	-22,055.5	20,927.8	20,921.8	20,528.8	6.0
b1) Materiales de Administración, Emisión de Documentos y Artículos Oficiales	25,735.1	-20,046.2	5,688.9	5,688.9	5,606.5	0.0
b2) Alimentos y Utensilios	617.7	-142.6	475.1	475.1	475.1	0.0
b3) Materias Primas y Materiales de Producción y Comercialización		4.5	4.5	4.5	4.5	0.0
b4) Materiales y Artículos de Construcción y de Reparación	7,765.0	-119.1	7,645.9	7,639.9	7,329.3	6.0
b5) Productos Químicos, Farmacéuticos y de Laboratorio	300.0	1,405.1	1,705.1	1,705.1	1,705.1	0.0
b6) Combustibles, Lubricantes y Aditivos	3,109.2	-952.8	2,156.4	2,156.4	2,156.4	0.0
b7) Vestuario, Blancos, Prendas de Protección y Artículos Deportivos	1,884.8	-616.5	1,268.3	1,268.3	1,268.3	0.0
b8) Materiales y Suministros Para Seguridad		7.7	7.7	7.7	7.7	0.0
b9) Herramientas, Refacciones y Accesorios Menores	3,571.5	-1,595.6	1,975.9	1,975.9	1,975.9	0.0
C. Servicios Generales (C=c1+c2+c3+c4+c5+c6+c7+c8+c9)	167,196.3	13,547.5	180,743.8	168,419.4	167,321.0	12,324.4
c1) Servicios Básicos	18,363.5	-6,263.2	12,100.3	9,916.4	9,074.8	2,183.9
c2) Servicios de Arrendamiento	7,963.8	15,349.7	23,313.5	19,313.7	19,313.7	3,999.8
c3) Servicios Profesionales, Científicos, Técnicos y Otros Servicios	36,125.7	14,744.2	50,869.9	49,036.7	48,828.6	1,833.2
c4) Servicios Financieros, Bancarios y Comerciales	6,037.0	2,128.4	8,165.4	7,712.8	7,712.8	452.6
c5) Servicios de Instalación, Reparación, Mantenimiento y Conservación	61,680.9	-8,613.3	53,067.6	50,802.8	50,802.9	2,264.8
c6) Servicios de Comunicación Social y Publicidad	1,618.8	-240.8	1,378.0	701.4	701.4	676.6
c7) Servicios de Traslado y Viáticos	6,281.1	-2,157.2	4,123.9	3,474.8	3,471.4	649.1
c8) Servicios Oficiales	205.0	1,895.0	2,100.0	1,933.1	1,933.1	166.9
c9) Otros Servicios Generales	28,920.5	-3,295.3	25,625.2	25,527.7	25,482.3	97.5
D. Transferencias, Asignaciones, Subsidios y Otras Ayudas (D=d1+d2+d3+d4+d5+d6+d7+d8+d9)	0.0	2,498.3	2,498.3	2,498.3	2,498.3	0.0
d1) Transferencias Internas y Asignaciones al Sector Público			0.0			0.0
d2) Transferencias al Resto del Sector Público			0.0			0.0
d3) Subsidios y Subvenciones			0.0			0.0
d4) Ayudas Sociales		2,498.3	2,498.3	2,498.3	2,498.3	0.0
d5) Pensiones y Jubilaciones			0.0			0.0
d6) Transferencias a Fideicomisos, Mandatos y Otros Análogos			0.0			0.0
d7) Transferencias a la Seguridad Social			0.0			0.0
d8) Donativos			0.0			0.0
d9) Transferencias al Exterior			0.0			0.0
E. Bienes Muebles, Inmuebles e Intangibles (E=e1+e2+e3+e4+e5+e6+e7+e8+e9)	0.0	290.7	290.7	290.7	290.7	0.0
e1) Mobiliario y Equipo de Administración		80.7	80.7	80.7	80.7	0.0
e2) Mobiliario y Equipo Educativo y Recreativo		60.0	60.0	60.0	60.0	0.0
e3) Equipo e Instrumental Médico y de Laboratorio			0.0			0.0
e4) Vehículos y Equipo de Transporte			0.0			0.0
e5) Equipo de Defensa y Seguridad			0.0			0.0
e6) Maquinaria, Otros Equipos y Herramientas		150.0	150.0	150.0	150.0	0.0
e7) Activos Biológicos			0.0			0.0
e8) Bienes Inmuebles			0.0			0.0
e9) Activos Intangibles			0.0			0.0
F. Inversión Pública (F=f1+f2+f3)	0.0	0.0	0.0	0.0	0.0	0.0
f1) Obra Pública en Bienes de Dominio Público			0.0			0.0
f2) Obra Pública en Bienes Propios			0.0			0.0
f3) Proyectos Productivos y Acciones de Fomento			0.0			0.0
G. Inversiones Financieras y Otras Provisiones (G=g1+g2+g3+g4+g5+g6+g7)	0.0	0.0	0.0	0.0	0.0	0.0
g1) Inversiones Para el Fomento de Actividades Productivas			0.0			0.0
g2) Acciones y Participaciones de Capital			0.0			0.0
g3) Compra de Títulos y Valores			0.0			0.0
g4) Concesión de Préstamos			0.0			0.0
g5) Inversiones en Fideicomisos, Mandatos y Otros Análogos			0.0			0.0
Fideicomiso de Desastres Naturales (Informativo)			0.0			0.0
g6) Otras Inversiones Financieras			0.0			0.0
g7) Provisiones para Contingencias y Otras Erogaciones Especiales			0.0			0.0
H. Participaciones y Aportaciones (H=h1+h2+h3)	0.0	0.0	0.0	0.0	0.0	0.0
h1) Participaciones			0.0			0.0
h2) Aportaciones			0.0			0.0
h3) Convenios			0.0			0.0
I. Deuda Pública (I=i1+i2+i3+i4+i5+i6+i7)	0.0	16,410.7	16,410.7	16,410.7	16,410.7	0.0
i1) Amortización de la Deuda Pública			0.0			0.0
i2) Intereses de la Deuda Pública			0.0			0.0
i3) Comisiones de la Deuda Pública			0.0			0.0
i4) Gastos de la Deuda Pública			0.0			0.0
i5) Costo por Coberturas			0.0			0.0
i6) Apoyos Financieros			0.0			0.0
i7) Adeudos de Ejercicios Fiscales Anteriores (ADEFAS)		16,410.7	16,410.7	16,410.7	16,410.7	0.0

CONALEP

Concepto	Egresos					Subejercicio
	Aprobado	Ampliaciones/ (Reducciones)	Modificado	Devengado	Pagado	
II. Gasto Etiquetado (II=A+B+C+D+E+F+G+H+I)	853,347.2	27,789.4	881,136.6	822,953.1	820,103.1	58,183.5
A. Servicios Personales (A=a1+a2+a3+a4+a5+a6+a7)	836,389.7	26,726.7	863,116.4	806,319.1	803,469.1	56,797.3
a1) Remuneraciones al Personal de Carácter Permanente	226,553.0	-5,246.0	221,307.0	204,829.8	204,786.6	16,477.2
a2) Remuneraciones al Personal de Carácter Transitorio	222,054.9	12,736.6	234,791.5	214,593.1	214,592.9	20,198.4
a3) Remuneraciones Adicionales y Especiales	165,253.1	953.6	166,206.7	158,317.2	156,914.1	7,889.5
a4) Seguridad Social	101,236.1	6,769.6	108,005.7	99,901.5	99,901.5	8,104.2
a5) Otras Prestaciones Sociales y Económicas	119,302.2	4,132.1	123,434.3	119,306.3	117,902.8	4,128.0
a6) Previsiones			0.0			0.0
a7) Pago de Estímulos a Servidores Públicos	1,990.4	7,380.8	9,371.2	9,371.2	9,371.2	0.0
B. Materiales y Suministros (B=b1+b2+b3+b4+b5+b6+b7+b8+b9)	0.0	0.0	0.0	0.0	0.0	0.0
b1) Materiales de Administración, Emisión de Documentos y Artículos Oficiales			0.0			0.0
b2) Alimentos y Utensilios			0.0			0.0
b3) Materias Primas y Materiales de Producción y Comercialización			0.0			0.0
b4) Materiales y Artículos de Construcción y de Reparación			0.0			0.0
b5) Productos Químicos, Farmacéuticos y de Laboratorio			0.0			0.0
b6) Combustibles, Lubricantes y Aditivos			0.0			0.0
b7) Vestuario, Blancos, Prendas de Protección y Artículos Deportivos			0.0			0.0
b8) Materiales y Suministros Para Seguridad			0.0			0.0
b9) Herramientas, Refacciones y Accesorios Menores			0.0			0.0
C. Servicios Generales (C=c1+c2+c3+c4+c5+c6+c7+c8+c9)	16,957.5	1,062.7	18,020.2	16,634.0	16,634.0	1,386.2
c1) Servicios Básicos			0.0			0.0
c2) Servicios de Arrendamiento			0.0			0.0
c3) Servicios Profesionales, Científicos, Técnicos y Otros Servicios	16,957.5	1,062.7	18,020.2	16,634.0	16,634.0	1,386.2
c4) Servicios Financieros, Bancarios y Comerciales			0.0			0.0
c5) Servicios de Instalación, Reparación, Mantenimiento y Conservación			0.0			0.0
c6) Servicios de Comunicación Social y Publicidad			0.0			0.0
c7) Servicios de Traslado y Viáticos			0.0			0.0
c8) Servicios Oficiales			0.0			0.0
c9) Otros Servicios Generales			0.0			0.0
D. Transferencias, Asignaciones, Subsidios y Otras Ayudas (D=d1+d2+d3+d4+d5+d6+d7+d8+d9)	0.0	0.0	0.0	0.0	0.0	0.0
d1) Transferencias Internas y Asignaciones al Sector Público			0.0			0.0
d2) Transferencias al Resto del Sector Público			0.0			0.0
d3) Subsidios y Subvenciones			0.0			0.0
d4) Ayudas Sociales			0.0			0.0
d5) Pensiones y Jubilaciones			0.0			0.0
d6) Transferencias a Fideicomisos, Mandatos y Otros Análogos			0.0			0.0
d7) Transferencias a la Seguridad Social			0.0			0.0
d8) Donativos			0.0			0.0
d9) Transferencias al Exterior			0.0			0.0
E. Bienes Muebles, Inmuebles e Intangibles (E=e1+e2+e3+e4+e5+e6+e7+e8+e9)	0.0	0.0	0.0	0.0	0.0	0.0
e1) Mobiliario y Equipo de Administración			0.0			0.0
e2) Mobiliario y Equipo Educativo y Recreativo			0.0			0.0
e3) Equipo e Instrumental Médico y de Laboratorio			0.0			0.0
e4) Vehículos y Equipo de Transporte			0.0			0.0
e5) Equipo de Defensa y Seguridad			0.0			0.0
e6) Maquinaria, Otros Equipos y Herramientas			0.0			0.0
e7) Activos Biológicos			0.0			0.0
e8) Bienes Inmuebles			0.0			0.0
e9) Activos Intangibles			0.0			0.0
F. Inversión Pública (F=f1+f2+f3)	0.0	0.0	0.0	0.0	0.0	0.0
f1) Obra Pública en Bienes de Dominio Público			0.0			0.0
f2) Obra Pública en Bienes Propios			0.0			0.0
f3) Proyectos Productivos y Acciones de Fomento			0.0			0.0
G. Inversiones Financieras y Otras Provisiones (G=g1+g2+g3+g4+g5+g6+g7)	0.0	0.0	0.0	0.0	0.0	0.0
g1) Inversiones Para el Fomento de Actividades Productivas			0.0			0.0
g2) Acciones y Participaciones de Capital			0.0			0.0
g3) Compra de Títulos y Valores			0.0			0.0
g4) Concesión de Préstamos			0.0			0.0
g5) Inversiones en Fideicomisos, Mandatos y Otros Análogos			0.0			0.0
Fideicomiso de Desastres Naturales (Informativo)			0.0			0.0
g6) Otras Inversiones Financieras			0.0			0.0
g7) Provisiones para Contingencias y Otras Erogaciones Especiales			0.0			0.0
H. Participaciones y Aportaciones (H=h1+h2+h3)	0.0	0.0	0.0	0.0	0.0	0.0
h1) Participaciones			0.0			0.0
h2) Aportaciones			0.0			0.0
h3) Convenios			0.0			0.0
I. Deuda Pública (I=i1+i2+i3+i4+i5+i6+i7)	0.0	0.0	0.0	0.0	0.0	0.0
i1) Amortización de la Deuda Pública			0.0			0.0
i2) Intereses de la Deuda Pública			0.0			0.0
i3) Comisiones de la Deuda Pública			0.0			0.0
i4) Gastos de la Deuda Pública			0.0			0.0
i5) Costo por Coberturas			0.0			0.0
i6) Apoyos Financieros			0.0			0.0
i7) Adeudos de Ejercicios Fiscales Anteriores (ADEFAS)			0.0			0.0
III. Total de Egresos (III = I + II)	1,219,355.9	38,843.6	1,258,199.5	1,182,666.3	1,178,325.0	75,533.2

Colegio de Educación Profesional Técnica del Estado de México Estado Analítico del Ejercicio del Presupuesto de Egresos Detallado Clasificación Administrativa Del 1 de Enero al 31 de Diciembre de 2021 (Miles de Pesos)						
Concepto (c)	Egresos					Subejercicio
	Aprobado	Ampliaciones/ (Reducciones)	Modificado	Devengado	Pagado	
I. Gasto No Etiquetado (I=A+B+C+D+E+F+G+H)	366,008.7	11,054.2	377,062.9	359,713.2	358,221.9	17,349.7
210C1800000000 Colegio de Educación profesional Técnica	366,008.7	11,054.2	377,062.9	359,713.2	358,221.9	17,349.7
II. Gasto Etiquetado (II=A+B+C+D+E+F+G+H)	853,347.2	27,789.4	881,136.6	822,953.1	820,103.1	58,183.5
210C1800000000 Colegio de Educación profesional Técnica	853,347.2	27,789.4	881,136.6	822,953.1	820,103.1	58,183.5
III. Total de Egresos (III = I + II)	1,219,355.9	38,843.6	1,258,199.5	1,182,666.3	1,178,325.0	75,533.2

CONALEP

Colegio de Educación Profesional Técnica del Estado de México Estado Analítico del Ejercicio del Presupuesto de Egresos Detallado Clasificación Funcional (Finalidad y Función) Del 1 de Enero al 31 de Diciembre de 2021 (Miles de Pesos)						
Concepto (c)	Egresos					Subejercicio (e)
	Aprobado (d)	Ampliaciones/ (Reducciones)	Modificado	Devengado	Pagado	
I. Gasto No Etiquetado (I=A+B+C+D)	366,008.7	11,054.2	377,062.9	359,713.2	358,221.9	17,349.7
A. Gobierno (A=a1+a2+a3+a4+a5+a6+a7+a8)	235.9	-221.6	14.3	8.8	8.8	5.5
a1) Legislación			0.0			0.0
a2) Justicia			0.0			0.0
a3) Coordinación de la Política de Gobierno	235.9	-221.6	14.3	8.8	8.8	5.5
a4) Relaciones Exteriores			0.0			0.0
a5) Asuntos Financieros y Hacendarios			0.0			0.0
a6) Seguridad Nacional			0.0			0.0
a7) Asuntos de Orden Público y de Seguridad Interior			0.0			0.0
a8) Otros Servicios Generales			0.0			0.0
B. Desarrollo Social (B=b1+b2+b3+b4+b5+b6+b7)	365,772.8	-5,134.9	360,637.9	343,293.7	341,802.4	17,344.2
b1) Protección Ambiental			0.0			0.0
b2) Vivienda y Servicios a la Comunidad			0.0			0.0
b3) Salud			0.0			0.0
b4) Recreación, Cultura y Otras Manifestaciones Sociales			0.0			0.0
b5) Educación	365,772.8	-5,134.9	360,637.9	343,293.7	341,802.4	17,344.2
b6) Protección Social			0.0			0.0
b7) Otros Asuntos Sociales			0.0			0.0
C. Desarrollo Económico (C=c1+c2+c3+c4+c5+c6+c7+c8+c9)	0.0	0.0	0.0	0.0	0.0	0.0
c1) Asuntos Económicos, Comerciales y Laborales en General			0.0			0.0
c2) Agropecuaria, Silvicultura, Pesca y Caza			0.0			0.0
c3) Combustibles y Energía			0.0			0.0
c4) Minería, Manufacturas y Construcción			0.0			0.0
c5) Transporte			0.0			0.0
c6) Comunicaciones			0.0			0.0
c7) Turismo			0.0			0.0
c8) Ciencia, Tecnología e Innovación			0.0			0.0
c9) Otras Industrias y Otros Asuntos Económicos			0.0			0.0
D. Otras No Clasificadas en Funciones Anteriores (D=d1+d2+d3+d4)	0.0	16,410.7	16,410.7	16,410.7	16,410.7	0.0
d1) Transacciones de la Deuda Pública / Costo Financiero de la Deuda			0.0			0.0
d2) Transferencias, Participaciones y Aportaciones Entre Diferentes Niveles y Órdenes de Gobierno			0.0			0.0
d3) Saneamiento del Sistema Financiero			0.0			0.0
d4) Adeudos de Ejercicios Fiscales Anteriores		16,410.7	16,410.7	16,410.7	16,410.7	0.0
II. Gasto Etiquetado (II=A+B+C+D)	853,347.2	27,789.4	881,136.6	822,953.1	820,103.1	58,183.5
A. Gobierno (A=a1+a2+a3+a4+a5+a6+a7+a8)	4,641.1	89.4	4,730.5	4,730.5	4,730.5	0.0
a1) Legislación			0.0			0.0
a2) Justicia			0.0			0.0
a3) Coordinación de la Política de Gobierno	4,641.1	89.4	4,730.5	4,730.5	4,730.5	0.0
a4) Relaciones Exteriores			0.0			0.0
a5) Asuntos Financieros y Hacendarios			0.0			0.0
a6) Seguridad Nacional			0.0			0.0
a7) Asuntos de Orden Público y de Seguridad Interior			0.0			0.0
a8) Otros Servicios Generales			0.0			0.0
B. Desarrollo Social (B=b1+b2+b3+b4+b5+b6+b7)	848,706.1	27,700.0	876,406.1	818,222.6	815,372.6	58,183.5
b1) Protección Ambiental			0.0			0.0
b2) Vivienda y Servicios a la Comunidad			0.0			0.0
b3) Salud			0.0			0.0
b4) Recreación, Cultura y Otras Manifestaciones Sociales			0.0			0.0
b5) Educación	848,706.1	27,700.0	876,406.1	818,222.6	815,372.6	58,183.5
b6) Protección Social			0.0			0.0
b7) Otros Asuntos Sociales			0.0			0.0
C. Desarrollo Económico (C=c1+c2+c3+c4+c5+c6+c7+c8+c9)	0.0	0.0	0.0	0.0	0.0	0.0
c1) Asuntos Económicos, Comerciales y Laborales en General			0.0			0.0
c2) Agropecuaria, Silvicultura, Pesca y Caza			0.0			0.0
c3) Combustibles y Energía			0.0			0.0
c4) Minería, Manufacturas y Construcción			0.0			0.0
c5) Transporte			0.0			0.0
c6) Comunicaciones			0.0			0.0
c7) Turismo			0.0			0.0
c8) Ciencia, Tecnología e Innovación			0.0			0.0
c9) Otras Industrias y Otros Asuntos Económicos			0.0			0.0
D. Otras No Clasificadas en Funciones Anteriores (D=d1+d2+d3+d4)	0.0	0.0	0.0	0.0	0.0	0.0
d1) Transacciones de la Deuda Pública / Costo Financiero de la Deuda			0.0			0.0
d2) Transferencias, Participaciones y Aportaciones Entre Diferentes Niveles y Órdenes de Gobierno			0.0			0.0
d3) Saneamiento del Sistema Financiero			0.0			0.0
d4) Adeudos de Ejercicios Fiscales Anteriores			0.0			0.0
III. Total de Egresos (III = I + II)	1,219,355.9	38,843.6	1,258,199.5	1,182,666.3	1,178,325.0	75,533.2

Colegio de Educación Profesional Técnica del Estado de México Estado Analítico del Ejercicio del Presupuesto de Egresos Detallado Clasificación de Servicios Personales por Categoría Del 1 de Enero al 31 de Diciembre de 2021 (Miles de Pesos)						
Concepto (c)	Egresos					Subejercicio
	Aprobado	Ampliaciones/ (Reducciones)	Modificado	Devengado	Pagado	
I. Gasto No Etiquetado (I=A+B+C+D+E+F)	155,829.1	362.5	156,191.6	151,172.3	151,172.3	5,019.3
A. Personal Administrativo y de Servicio Público	155,829.1	362.5	156,191.6	151,172.3	151,172.3	5,019.3
B. Magisterio			0.0			0.0
C. Servicios de Salud (C=c1+c2)	0.0	0.0	0.0	0.0	0.0	0.0
c1) Personal Administrativo			0.0			0.0
c2) Personal Médico, Paramédico y afín			0.0			0.0
D. Seguridad Pública			0.0			0.0
E. Gastos asociados a la implementación de nuevas leyes federales o reformas a las mismas (E = e1 + e2)	0.0	0.0	0.0	0.0	0.0	0.0
e1) Nombre del Programa o Ley 1			0.0			0.0
e2) Nombre del Programa o Ley 2			0.0			0.0
F. Sentencias laborales definitivas			0.0			0.0
II. Gasto Etiquetado (II=A+B+C+D+E+F)	836,389.7	26,726.7	863,116.4	806,319.1	803,469.1	56,797.3
A. Personal Administrativo y de Servicio Público	836,389.7	26,726.7	863,116.4	806,319.1	803,469.1	56,797.3
B. Magisterio			0.0			0.0
C. Servicios de Salud (C=c1+c2)	0.0	0.0	0.0	0.0	0.0	0.0
c1) Personal Administrativo			0.0			0.0
c2) Personal Médico, Paramédico y afín			0.0			0.0
D. Seguridad Pública			0.0			0.0
E. Gastos asociados a la implementación de nuevas leyes federales o reformas a las mismas (E = e1 + e2)	0.0	0.0	0.0	0.0	0.0	0.0
e1) Nombre del Programa o Ley 1			0.0			0.0
e2) Nombre del Programa o Ley 2			0.0			0.0
F. Sentencias laborales definitivas			0.0			0.0
III. Total del Gasto en Servicios Personales (III = I + II)	992,218.8	27,089.2	1,019,308.0	957,491.4	954,641.4	61,816.6

CENTRO REGIONAL DE
FORMACIÓN DOCENTE E
INVESTIGACIÓN EDUCATIVA

(CREDOMEX)

CONTENIDO		PÁGINA
I.	INFORMACIÓN CONTABLE	
	ESTADO DE SITUACIÓN FINANCIERA	5
	ESTADO DE ACTIVIDADES	6
	ESTADO DE VARIACIÓN EN LA HACIENDA PÚBLICA	7
	ESTADO DE CAMBIOS EN LA SITUACIÓN FINANCIERA	8
	ESTADO DE FLUJOS DE EFECTIVO	9
	ESTADO ANALÍTICO DEL ACTIVO	10
	ESTADO ANALÍTICO DE LA DEUDA Y OTROS PASIVOS	11
	NOTAS A LOS ESTADOS FINANCIEROS	12
II.	INFORMACIÓN PRESUPUESTARIA	27
III.	INFORMACIÓN PROGRAMÁTICA	43
IV.	ANEXOS ESTABLECIDOS EN DIFERENTES ORDENAMIENTOS	51
V.	FORMATOS PARA EL CUMPLIMIENTO DE LA LEY DE DISCIPLINA FINANCIERA DE LAS ENTIDADES FEDERATIVAS Y LOS MUNICIPIOS	55

C R E D O M E X

Centro Regional de Formación Docente e Investigación Educativa
Estado de Situación Financiera
Al 31 de Diciembre de 2021 y 2020
(Miles de Pesos)

Concepto	Año		Concepto	Año	
	2021	2020		2021	2020
ACTIVO			PASIVO		
<i>Activo Circulante</i>			<i>Pasivo Circulante</i>		
Efectivo y Equivalentes	967.7	1,079.0	Cuentas por Pagar a Corto Plazo	465.1	257.0
Derechos a Recibir Efectivo o Equivalentes	5.2	1.5	Documentos por Pagar a Corto Plazo		
Derechos a Recibir Bienes o Servicios			Porción a Corto Plazo de la Deuda Pública a Largo Plazo		
Inventarios			Títulos y Valores a Corto Plazo		
Almacenes			Pasivos Diferidos a Corto Plazo		
Estimación por Pérdida o Deterioro de Activos Circulantes			Fondos y Bienes de Terceros en Garantía y/o Administración a Corto Plazo		
Otros Activos Circulantes			Provisiones a Corto Plazo		
			Otros Pasivos a Corto Plazo		
Total de Activos Circulantes	972.9	1,080.5	Total de Pasivos Circulantes	465.1	257.0
<i>Activo No Circulante</i>			<i>Pasivo No Circulante</i>		
Inversiones Financieras a Largo Plazo			Cuentas por Pagar a Largo Plazo		
Derechos a Recibir Efectivo o Equivalentes a Largo Plazo			Documentos por Pagar a Largo Plazo		
Bienes Inmuebles, Infraestructura y Construcciones en Proceso	10,163.6	9,907.3	Deuda Pública a Largo Plazo		
Bienes Muebles	3,199.9	3,369.2	Pasivos Diferidos a Largo Plazo		
Activos Intangibles	65.4	67.5	Fondos y Bienes de Terceros en Garantía y/o en Administración a Largo Plazo		
Depreciación, Deterioro y Amortización Acumulada de Bienes	-312.8	-351.6	Provisiones a Largo Plazo		
Activos Diferidos					
Estimación por Pérdida o Deterioro de Activos no Circulantes			Total de Pasivos No Circulantes	.0	.0
Otros Activos no Circulantes					
Total de Activos No Circulantes	13,116.1	12,992.4	Total del Pasivo	465.1	257.0
Total del Activo	14,089.0	14,072.9	HACIENDA PÚBLICA/ PATRIMONIO		
			<i>Hacienda Pública/Patrimonio Contribuido</i>	.0	.0
			Aportaciones		
			Donaciones de Capital		
			Actualización de la Hacienda Pública / Patrimonio		
			Hacienda Pública/Patrimonio Generado	13,623.9	13,815.9
			Resultados del Ejercicio (Ahorro / Desahorro)	-192.0	471.9
			Resultados de Ejercicios Anteriores	13,815.9	13,344.0
			Revalúos		
			Reservas		
			Rectificaciones de Resultados de Ejercicios Anteriores		
			Exceso o Insuficiencia en la Actualización de la Hacienda Pública/Patrimonio	.0	.0
			Resultado por Posición Monetaria		
			Resultado por Tenencia de Activos no Monetarios		
			Total Hacienda Pública/ Patrimonio	13,623.9	13,815.9
			Total del Pasivo y Hacienda Pública / Patrimonio	14,089.0	14,072.9

CUENTA PÚBLICA DEL GOBIERNO, ORGANISMOS AUXILIARES Y AUTÓNOMOS DEL ESTADO DE MÉXICO 2021

Centro Regional de Formación Docente e Investigación Educativa
Estado de Actividades
Del 1 de Enero al 31 de Diciembre de 2021 y 2020
(Miles de Pesos)

Concepto	2021	2020
INGRESOS Y OTROS BENEFICIOS		
Ingresos de la Gestión	.1	.1
Impuestos		
Cuotas y Aportaciones de Seguridad Social		
Contribuciones de Mejoras		
Derechos		
Productos	.1	.1
Aprovechamientos		
Ingresos por Venta de Bienes y Prestación de Servicios		
Participaciones, Aportaciones, Convenios Incentivos Derivados de la Colaboración Fiscal, Fondos Distintos de Aportaciones, Transferencias, Asignaciones, Subsidios y Subvenciones y Pensiones y Jubilaciones	19,646.9	19,168.8
Participaciones, Aportaciones, Convenios, Incentivos Derivados de la Colaboración Fiscal y Fondos Distintos de Aportaciones	19,646.9	19,168.8
Transferencia, Asignaciones, Subsidios y Subvenciones y Pensiones y Jubilaciones		
Otros Ingresos y Beneficios	9.7	9.0
Ingresos Financieros		
Incremento por Variación de Inventarios		
Disminución del Exceso de Estimaciones por Pérdida o Deterioro u Obsolescencia		
Disminución del Exceso de Provisiones		
Otros Ingresos y Beneficios Varios	9.7	9.0
Total de Ingresos y Otros Beneficios	19,656.7	19,177.9
GASTOS Y OTRAS PÉRDIDAS		
Gastos de Funcionamiento	19,532.6	18,332.2
Servicios Personales	15,904.8	15,316.4
Materiales y Suministros	1,093.1	1,060.5
Servicios Generales	2,534.7	1,955.3
Transferencia, Asignaciones, Subsidios y Otras Ayudas	.0	.0
Transferencias Internas y Asignaciones al Sector Público		
Transferencias al Resto del Sector Público		
Subsidios y Subvenciones		
Ayudas Sociales		
Pensiones y Jubilaciones		
Transferencias a Fideicomisos, Mandatos y Contratos Análogos		
Transferencias a la Seguridad Social		
Donativos		
Transferencias al Exterior		
Participaciones y Aportaciones	.0	.0
Participaciones		
Aportaciones		
Convenios		
Intereses, Comisiones y Otros Gastos de la Deuda Pública	.0	.0
Intereses de la Deuda Pública		
Comisiones de la Deuda Pública		
Gastos de la Deuda Pública		
Costo por Coberturas		
Apoyos Financieros		
Otros Gastos y Pérdidas Extraordinarias	316.1	373.8
Estimaciones, Depreciaciones, Deterioros, Obsolescencia y Amortizaciones		
Provisiones		
Disminución de Inventarios		
Aumento por Insuficiencia de Estimaciones por Pérdida o Deterioro y Obsolescencia		
Aumento por Insuficiencia de Provisiones		
Otros Gastos	316.1	373.8
Inversión Pública	.0	.0
Inversión Pública no Capitalizable		
Total de Gastos y Otras Pérdidas	19,848.7	18,706.0
Resultados del Ejercicio (Ahorro/Desahorro)	-192.0	471.9

C R E D O M E X

Centro Regional de Formación Docente e Investigación Educativa					
Estado de Variación en la Hacienda Pública					
Del 1 de Enero al 31 de Diciembre 2021 y 2020					
Concepto	Hacienda Pública / Patrimonio Contribuido	Hacienda Pública / Patrimonio Generado de Ejercicios Anteriores	Hacienda Pública / Patrimonio Generado del Ejercicio	Exceso o Insuficiencia en la Actualización de la Hacienda Pública / Patrimonio	Total
Hacienda Pública / Patrimonio Contribuido Neto de 2020	0.0				0.0
Aportaciones					0.0
Donaciones de Capital					0.0
Actualización de la Hacienda Pública/Patrimonio					0.0
Hacienda Pública / Patrimonio Generado Neto de 2020		13,344.0	471.9	0.0	13,815.9
Resultados del Ejercicio (Ahorro/Desahorro)			471.9		471.9
Resultados de Ejercicios Anteriores		13,344.0			13,344.0
Revalúos					0.0
Reservas					0.0
Rectificaciones de Resultados de Ejercicios Anteriores					0.0
Exceso o Insuficiencia en la Actualización de la Hacienda Pública / Patrimonio Neto de 2020				0.0	0.0
Resultado por Posición Monetaria					0.0
Resultado por Tenencia de Activos no Monetarios					0.0
Hacienda Pública / Patrimonio Neto Final de 2020	0.0	13,344.0	471.9	0.0	13,815.9
Cambios en la Hacienda Pública / Patrimonio Contribuido Neto de 2021	0.0				0.0
Aportaciones					0.0
Donaciones de Capital					0.0
Actualización de la Hacienda Pública/Patrimonio					0.0
Variaciones de la Hacienda Pública / Patrimonio Generado Neto de 2021		471.9	-663.9		-192.0
Resultados del Ejercicio (Ahorro/Desahorro)			-192.0		-192.0
Resultados de Ejercicios Anteriores		471.9	-471.9		0.0
Revalúos					0.0
Reservas					0.0
Rectificaciones de Resultados de Ejercicios Anteriores					0.0
Cambios en el Exceso o Insuficiencia en la Actualización de la Hacienda Pública / Patrimonio Neto de 2021				0.0	0.0
Resultado por Posición Monetaria					0.0
Resultado por Tenencia de Activos no Monetarios					0.0
Hacienda Pública / Patrimonio Neto Final de 2021	0.0	13,815.9	-192.0	0.0	13,623.9

Centro Regional de Formación Docente e Investigación Educativa
Estado de Cambios en la Situación Financiera
Del 1 de Enero al 31 de Diciembre de 2021
(Miles de pesos)

Concepto	Origen	Aplicación
ACTIVO	282.6	298.7
Activo Circulante	111.3	3.6
Efectivo y Equivalentes	111.3	
Derechos a Recibir Efectivo o Equivalentes		3.6
Derechos a Recibir Bienes o Servicios		
Inventarios		
Almacenes		
Estimación por Pérdida o Deterioro de Activos Circulantes		
Otros Activos Circulantes		
Activo No circulante	171.3	295.1
Inversiones Financieras a Largo Plazo		
Derechos a Recibir Efectivo o Equivalentes a Largo Plazo		
Bienes Inmuebles, Infraestructura y Construcciones en Proceso		256.3
Bienes Muebles	169.3	
Activos Intangibles	2.0	
Depreciación, Deterioro y Amortización Acumulada de Bienes		38.8
Activos Diferidos		
Estimación por Pérdida o Deterioro de Activos no Circulantes		
Otros Activos no Circulantes		
PASIVO	208.1	.0
Pasivo Circulante	208.1	.0
Cuentas por Pagar a Corto Plazo	208.1	
Documentos por Pagar a Corto Plazo		
Porción a Corto Plazo de la Deuda Pública a Largo Plazo		
Títulos y Valores a Corto Plazo		
Pasivos Diferidos a Corto Plazo		
Fondos y Bienes de Terceros en Garantía y/o Administración a Corto Plazo		
Provisiones a Corto Plazo		
Otros Pasivos a Corto Plazo		
Pasivo No Circulante	.0	.0
Cuentas por Pagar a Largo Plazo		
Documentos por Pagar a Largo Plazo		
Deuda Pública a Largo Plazo		
Pasivos Diferidos a Largo Plazo		
Fondos y Bienes de Terceros en Garantía y/o en Administración a Largo Plazo		
Provisiones a Largo Plazo		
HACIENDA PÚBLICA/PATRIMONIO	471.9	663.9
Hacienda Pública/Patrimonio Contribuido	.0	.0
Aportaciones		
Donaciones de Capital		
Actualización de la Hacienda Pública/Patrimonio		
Hacienda Pública/Patrimonio Generado	471.9	663.9
Resultados del Ejercicio (Ahorro/Desahorro)		663.9
Resultados de Ejercicios Anteriores	471.9	
Revalúos		
Reservas		
Rectificaciones de Resultados de Ejercicios Anteriores		
Exceso o Insuficiencia en la Actualización de la Hacienda Pública/Patrimonio	.0	.0
Resultado por Posición Monetaria		
Resultado por Tenencia de Activos no Monetarios		

C R E D O M E X

Centro Regional de Formación Docente e Investigación Educativa
Estado de Flujos de Efectivo
Del 1 de Enero al 31 de Diciembre de 2021 y 2020
(Miles de Pesos)

Concepto	2021	2020
Flujos de Efectivo de las Actividades de Operación		
Origen	19,656.6	19,177.9
Impuestos		
Cuotas y Aportaciones de Seguridad Social		
Contribuciones de Mejoras		
Derechos		
Productos	.1	.1
Aprovechamientos		
Ingresos por Venta de Bienes y Prestación de Servicios		
Participaciones, Aportaciones, Convenios, Incentivos de la Colaboración Fiscal y Fondos Distintos de Aportaciones		
Transferencias, Asignaciones, Subsidios y Subvenciones, y Pensiones y Jubilaciones	19,646.9	19,168.8
Otros Orígenes de Operación	9.6	9.0
Aplicación	19,532.6	18,332.2
Servicios Personales	15,904.8	15,316.4
Materiales y Suministros	1,093.1	1,060.5
Servicios Generales	2,534.7	1,955.3
Transferencias Internas y Asignaciones al Sector Público		
Transferencias al Resto del Sector Público		
Subsidios y Subvenciones		
Ayudas Sociales		
Pensiones y Jubilaciones		
Transferencias a Fideicomisos, Mandatos y Contratos Análogos		
Transferencias a la Seguridad Social		
Donativos		
Transferencias al Exterior		
Participaciones		
Aportaciones		
Convenios		
Otras Aplicaciones de Operación		
Flujos Netos de Efectivo por Actividades de Operación	124.0	845.7
Flujos de Efectivo de las Actividades de Inversión		
Origen	-38.8	-12.0
Bienes Inmuebles, Infraestructura y Construcciones en Proceso		
Bienes Muebles	-38.8	-12.0
Otros Orígenes de Inversión		
Aplicación	90.7	-360.1
Bienes Inmuebles, Infraestructura y Construcciones en Proceso	256.3	
Bienes Muebles	-169.3	-361.6
Otras Aplicaciones de Inversión	3.7	1.5
Flujos Netos de Efectivo por Actividades de Inversión	-129.5	348.1
Flujo de Efectivo de las Actividades de Financiamiento		
Origen	.0	.0
Endeudamiento Neto		
Interno		
Externo		
Otros Orígenes de Financiamiento		
Aplicación	105.8	1,132.6
Servicios de la Deuda		
Interno		
Externo		
Otras Aplicaciones de Financiamiento	105.8	1,132.6
Flujos Netos de Efectivo por Actividades de Financiamiento	-105.8	-1,132.6
Incremento/Disminución Neta en el Efectivo y Equivalentes al Efectivo	-111.3	61.2
Efectivo y Equivalentes al Efectivo al Inicio del Ejercicio	1,079.0	1,017.8
Efectivo y Equivalentes al Efectivo al Final del Ejercicio	967.7	1,079.0

Centro Regional de Formación Docente e Investigación Educativa
Estado Analítico del Activo
Del 1 de Enero al 31 de Diciembre de 2021
(Miles de Pesos)

Concepto	Saldo Inicial	Cargos del Período	Abonos del Período	Saldo Final	Variación del Período
	1	2	3	4 = (1+2-3)	(4-1)
ACTIVO	14,072.9	3,127.5	3,111.4	14,089.0	16.1
Activo Circulante	1,080.5	2,832.4	2,940.0	972.9	-107.6
Efectivo y Equivalentes	1,079.0	2,821.8	2,933.1	967.7	-111.3
Derechos a Recibir Efectivo o Equivalentes	1.5	10.6	6.9	5.2	3.7
Derechos a Recibir Bienes o Servicios				.0	.0
Inventarios				.0	.0
Almacenes				.0	.0
Estimación por Pérdida o Deterioro de Activos Circulantes				.0	.0
Otros Activos Circulantes				.0	.0
Activo No Circulante	12,992.4	295.1	171.4	13,116.1	123.7
Inversiones Financieras a Largo Plazo				.0	.0
Derechos a Recibir Efectivo o Equivalentes a Largo Plazo				.0	.0
Bienes Inmuebles, Infraestructura y Construcciones en Proceso	9,907.3	256.3		10,163.6	256.3
Bienes Muebles	3,369.2		169.3	3,199.9	-169.3
Activos Intangibles	67.5		2.1	65.4	-2.1
Depreciación, Deterioro y Amortización Acumulada de Bienes	-351.6	38.8		-312.8	38.8
Activos Diferidos				.0	.0
Estimación por Pérdida o Deterioro de Activos no Circulantes				.0	.0
Otros Activos no Circulantes				.0	.0

C R E D O M E X

Centro Regional de Formación Docente e Investigación Educativa
 Estado Analítico de la Deuda y Otros Pasivos
 Del 1 de Enero al 31 de Diciembre de 2021
 (Miles de Pesos)

Denominación de las Deudas	Moneda de Contratación	Institución o País Acreedor	Saldo Inicial del Período	Saldo Final del Período
DEUDA PÚBLICA				
Corto Plazo				
Deuda Interna			.0	.0
Instituciones de Crédito				
Títulos y Valores				
Arrendamientos Financieros				
Deuda Externa			.0	.0
Organismos Financieros Internacionales				
Deuda Bilateral				
Títulos y Valores				
Arrendamientos Financieros				
<i>Subtotal a Corto Plazo</i>			.0	.0
Largo Plazo				
Deuda Interna			.0	.0
Instituciones de Crédito				
Títulos y Valores				
Arrendamientos Financieros				
Deuda Externa			.0	.0
Organismos Financieros Internacionales				
Deuda Bilateral				
Títulos y Valores				
Arrendamientos Financieros				
<i>Subtotal a Largo Plazo</i>			.0	.0
Otros Pasivos			257.0	465.1
<i>Total de Deuda y Otros Pasivos</i>			257.0	465.1

INFORME SOBRE PASIVOS CONTINGENTES

En cumplimiento de lo dispuesto por los artículos 46, fracción I, inciso d y 52 de la Ley General de Contabilidad Gubernamental en relación al Informe Sobre Pasivos Contingentes, se menciona que el Centro Regional de Formación Docente e Investigación Educativa al 31 de diciembre de 2021, no cuenta con obligaciones contingentes.

NOTAS A LOS ESTADOS FINANCIEROS

NOTAS DE DESGLOSE

1. ESTADO DE SITUACIÓN FINANCIERA

ACTIVO

Efectivo y Equivalentes

Bancos e Inversiones

Con la finalidad de controlar y transparentar la actuación financiera del Centro Regional de Formación Docente e Investigación Educativa, se manejan sus cuentas bancarias a través de los bancos BBVA y Banco Santander, mismas que se detallan a continuación:

Bancos /Tesorería	2021	2020
BBVA Bancomer cta. 0110219525	439.6	104.7
Banco Santander cta. 65505920154	39.8	779.4
BBVA Bancomer cta. 0115224551	488.3	194.9
Total	967.7	1,079.0

Derechos a Recibir Efectivo o Equivalentes

Deudores Diversos por Cobrar a Corto Plazo

Al 31 de diciembre de 2021 y 2020 se integran como sigue:

Deudores diversos por cobrar a corto plazo	2021	2020
Deudores Diversos	5.2	1.5
Total	5.2	1.5

ACTIVO NO CIRCULANTE

Bienes Inmuebles

Edificios no Habitacionales	2021	2020
Barda Perimetral	1,028.0	1,028.0
Habilitación de Aulas, Oficinas	9,135.6	8,879.3
Total	10,163.6	9,907.3

Bienes Muebles

Los bienes muebles existentes se registraron a su costo de adquisición, incluyendo el Impuesto al Valor Agregado. Aquellos bienes adquiridos con un costo igual o mayor a 70 veces el valor diario de la UMA, se registran contablemente como un aumento en el activo y aquellas con importe menor se registran como gasto de acuerdo a lo establecido en el Manual Único de Contabilidad Gubernamental.

En ambos casos, se afecta el presupuesto de egresos en la partida y programa correspondiente.

La depreciación se inicia a partir del mes siguiente al de la fecha que consigna la factura de adquisición, utilizando el método de línea recta, aplicando los siguientes porcentajes:

Mobiliario y Equipo de Administración	20%
Equipo de Transporte	10%

Al 31 de diciembre de 2020 y 2021 se integra como sigue:

Bienes Muebles	2021	2020
Mobiliario y Equipo de Administración	1,693.1	1,675.6
Bienes Informáticos	808.2	917.4
Vehículos y Equipo de Transporte	698.6	776.2
Total	3,199.9	3,369.2

Software	65.4	67.5
-----------------	-------------	-------------

En el ejercicio 2021 se realizó la aplicación de la depreciación de los bienes muebles acumulada del ejercicio 2020.

Depreciación Acumulada de Bienes Inmuebles y Muebles.

Al 31 de diciembre de 2021 y 2020 se integran como sigue:

Depreciación Acumulada de Bienes Muebles	2021	2020
Mobiliario y Equipo de Administración	90.0	96.6
Bienes Informáticos	153.0	177.4
Vehículos y Equipo de Transporte	69.8	77.6
Total	312.8	351.6

PASIVO**Proveedores por Pagar a Corto Plazo**

Representa los compromisos devengados por la adquisición de bienes y servicios prestados pendientes de pago al cierre del mes, se registran con cargo al presupuesto autorizado, cuando se formaliza la obligación

respectiva mediante el acuerdo de las partes independientemente de la forma o documentación que soporte dicho acuerdo.

Proveedores por Pagar a Corto Plazo	2021	2020
Kenia Guadalupe Pérez Sánchez	60.3	0.0
Teléfonos de México, S.A.B. de C.V.	2.2	0.0
Total Play Comunicaciones, S.A. de C.V.	2.2	0.0
Total	64.7	0.0

Retenciones y Contribuciones por Pagar a Corto Plazo

Al 31 de diciembre de 2021 y al 31 de diciembre de 2020 se integran como sigue:

Retenciones y Contribuciones por Pagar a Corto Plazo	2021	2020
ISSEMyM	136.6	0.0
ISPT	160.5	147.7
Total	297.1	147.7

Otras Cuentas por Pagar a Corto Plazo.

Al 31 de diciembre de 2021 y al 31 de diciembre de 2020 se integra como sigue:

Retenciones y Contribuciones por Pagar a Corto Plazo	2021	2020
3% Impuesto Sobre Nóminas	103.3	56.7
Hir Compañía de Seguros	0.0	49.9
Banco Interacciones	0.0	2.7
Total	103.3	109.3

Estos saldos corresponden al, ISR, 3 por ciento sobre nóminas, Seguro de Separación Individual y Fondo de Retiro del mes de diciembre de ambos ejercicios y los cuales se pagaron en el mes de enero del ejercicio siguiente respectivamente.

2. ESTADO DE ACTIVIDADES

Participaciones, Aportaciones, Transferencias, Asignaciones, Subsidios y Otras Ayudas.

El Centro Regional de Formación Docente e Investigación Educativa (CREDOMEX), obtuvo ingresos recaudados al 31 de diciembre de 2021 y al 31 de diciembre de 2020 como se muestra a continuación.

	2021	2020
Transferencias Estatales	19,646.9	19,168.8
Ingresos Financieros	0.1	0.1
Otros Ingresos y Beneficios Varios	9.7	9.0
Total	19,656.7	19,177.9

Gastos

Al 31 de diciembre de 2021 y 2020 se integra como sigue:

Gastos de Funcionamiento	2021	2020
Servicios Personales	15,904.8	15,316.4
Materiales y Suministros	1,093.1	1,060.5
Servicios Generales	2,534.7	1,955.3
Bienes Muebles		
Inversion Publica		
Otros Gastos y Perdidas	316.1	373.8
Total	19,848.7	18,706.0

Otros Gastos y Pérdidas Extraordinarias

Estimaciones, Depreciaciones, Deterioros, Obsolescencias y Amortizaciones

Al 31 de diciembre de 2021 y 2020 se integra como sigue:

Otros Gastos y Pérdidas Extraordinarias	2021	2020
Depreciación de Bienes Muebles	312.8	351.6
Otros	3.3	22.2
Total	316.1	373.8

3. ESTADO DE VARIACIONES EN LA HACIENDA PÚBLICA

Durante el ejercicio del 1 de enero al 31 de diciembre 2021 se obtuvo un déficit en el resultado del ejercicio por 192 mil pesos, representando un decremento al patrimonio con respecto al año anterior.

4. ESTADO DE FLUJOS DE EFECTIVO

1. Efectivo y Equivalentes

	2021	2020
Efectivo en Bancos –Tesorería	967.7	1,079.0
Efectivo en Bancos- Dependencias		
Inversiones Temporales (hasta 3 meses)		
Fondos con Afectación específica		
Depósitos de Fondos de Terceros y Otros		
Total de Efectivo y Equivalentes	967.7	1,079.0

2.- Adquisición de Bienes Muebles e Inmuebles

No Aplica.

3.- Conciliación de los Flujos de Efectivo

Integración de Flujo de Efectivo	Al 31 de Diciembre de 2021	2020
Flujos Netos de Efectivo por Actividades de Operación	124.0	845.6
Flujos Netos de Efectivo por Actividades de Inversión	-129.5	348.1
Flujos Netos de Efectivo por Actividades de Financiamiento	-105.8	-1,123.5
Efectivo y Equivalentes al Efectivo al Inicio del Ejercicio	1,079.0	1,017.8
Efectivo y Equivalentes al Efectivo al Final del Ejercicio	967.7	1,079.0

5. CONCILIACIÓN ENTRE LOS INGRESOS PRESUPUESTARIOS Y CONTABLES, ASÍ COMO ENTRE LOS EGRESOS PRESUPUESTARIOS Y LOS GASTOS CONTABLES

Centro Regional de Formación Docente e Investigación Educativa Conciliación entre los Ingresos Presupuestarios y Contables Correspondiente del 1 de Enero al 31 de Diciembre de 2021 (Miles de Pesos)	
1. Ingresos Presupuestarios	21,200.7
2. Más Ingresos Contables no Presupuestarios	9.8
Ingresos Financieros	
Incremento por Variación de Inventarios	
Disminución del Exceso de Estimaciones por Pérdida o Deterioro u Obsolescencia	
Disminución del Exceso de Provisiones	
Otros Ingresos y Beneficios Varios	
Otros Ingresos Contables no Presupuestarios	9.8
3. Menos Ingresos Presupuestarios no Contables	1,553.8
Aprovechamientos Patrimoniales	
Ingresos Derivados de Financiamientos	
Otros Ingresos Presupuestarios no Contables	1553.8
4. Ingresos Contables (4 = 1 + 2 - 3)	19,656.7

C R E D O M E X

Centro Regional de Formación Docente e Investigación Educativa Conciliación entre los Egresos Presupuestarios y los Gastos Contables Correspondiente del 1 de Enero al 31 de Diciembre de 2021 (Miles de Pesos)	
1.- Total de Egresos Presupuestarios	20,226.2
2.- Menos Egresos Presupuestarios no Contables	693.6
Materias Primas y Materiales de Producción y Comercialización	
Materiales y Suministros	
Mobiliario y Equipo de Administración	
Mobiliario y Equipo Educativo y Recreativo	
Equipo e Instrumental Médico y de Laboratorio	
Vehículos y Equipo de Transporte	
Equipo de Defensa y Seguridad	
Maquinaria, Otros Equipos y Herramientas	
Activos Biológicos	
Bienes Inmuebles	
Activos Intangibles	
Obra Pública en Bienes de Dominio Público	
Obra Pública en Bienes Propios	
Acciones y Participaciones de Capital	
Compra de Títulos y Valores	
Concesión de Préstamos	
Inversiones en Fideicomisos, Mandatos y Otros Análogos	
Provisiones para Contingencias y Otras Erogaciones Especiales	
Amortización de la Deuda Pública	
Adeudos de Ejercicios Fiscales Anteriores (ADEFAS)	693.6
Otros Egresos Presupuestales no Contables	
3. Más Gastos Contables no Presupuestales	316.1
Estimaciones, Depreciaciones, Deterioros, Obsolescencia y Amortizaciones	316.1
Provisiones	
Disminución de Inventarios	
Aumento por Insuficiencia de Estimaciones por Pérdida o Deterioro u Obsolescencia	
Aumento por Insuficiencia de Provisiones	
Otros Gastos	
Otros Gastos Contables no Presupuestales	
4. Total de Gasto Contable (4 = 1 - 2 + 3)	19,848.7

NOTAS DE MEMORIA (CUENTAS DE ORDEN)

Centro Regional de Formación Docente e Investigación Educativa		
CUENTAS DE ORDEN CONTABLES		
(Miles de Pesos)		
	<u>2021</u>	<u>2020</u>
CUENTAS DEUDORAS		
Almacén		
Cuentas de Control de Organismos Auxiliares		
Bienes Muebles e Inmuebles en Comodato		
	N/A	
	<u>0.0</u>	<u>0.0</u>
CUENTAS ACREEDORAS		
Artículos Disponibles por el Almacén		
Organismos Auxiliares Cuenta de Control		
Comodato de Bienes Muebles e Inmuebles		
	<u>0.0</u>	<u>0.0</u>

Centro Regional de Formación Docente e Investigación Educativa		
CUENTAS DE ORDEN PRESUPUESTALES		
(Miles de Pesos)		
	<u>2021</u>	<u>2020</u>
CUENTAS DEUDORAS		
Ley de Ingresos Estimada	21,759.6	21,406.1
Presupuesto de Egresos por Ejercer de Gastos de Funcionamiento	1,533.4	1,790.6
Presupuesto de Egresos Pagado de Gastos de Funcionamiento	19,532.6	18,332.1
Presupuesto de Egresos por Ejercer de Bienes Muebles, Inmuebles e Intangibles		323.0
Presupuesto de Egresos Pagado de Intereses, Comisiones y Otros Gastos de la Deuda Pública	<u>257.0</u>	<u>960.3</u>
	<u>43,082.6</u>	<u>42,812.1</u>
CUENTAS ACREEDORAS		
Ley de Ingresos por Ejecutar	558.9	1,971.2
Ley de Ingresos Recaudado	21,200.7	19,434.9
Presupuesto de Egresos Aprobado de Gastos de Funcionamiento	21,066.0	20,122.7
Presupuesto de Egresos Aprobado de Transferencias, Asignaciones, Subsidios y Otras Ayudas	257.0	960.3
Presupuesto de Egresos Aprobado de Inversión Pública		323.0
Presupuesto de Egresos Aprobado de Bienes Muebles, Inmuebles e Intangibles		
	<u>43,082.6</u>	<u>42,812.1</u>

NOTAS DE GESTIÓN ADMINISTRATIVA

1. INTRODUCCIÓN

El ejercicio 2021 estuvo impactado por la incertidumbre económica, por lo que el GEM en previsión de los efectos que pudiesen tener en el presupuesto Estatal, reforzó las medidas de austeridad, racionalidad y disciplina presupuestal, con el Acuerdo para la Contención del Gasto y el Ahorro Presupuestario en la Administración Pública Estatal para el ejercicio Fiscal 2021.

2. PANORAMA ECONÓMICO Y FINANCIERO

El CREDOMEX para la realización de sus actividades sustantivas durante 2021 y 2020 fueron el de Formar y Capacitar al Personal Docente de Educación Básica y Normal en todos los niveles y modalidades de la Región Centro.

3. AUTORIZACIÓN E HISTORIA.

a). Fecha de creación del ente

El Centro Regional de Formación Docente e Investigación Educativa fue creado mediante Decreto de Creación de fecha 24 de octubre de 2012, tiene como objetivo la formación superior de docentes de educación básica y normal en todos sus niveles y modalidades, así como la realización de estudios e investigaciones en el ámbito de la formación docente y la investigación educativa. Cuenta además con 4 Divisiones donde se articulan los programas académicos: Ciencias Matemáticas, Artes, Gestión e Innovación y Lenguaje; que atenderán la demanda de formación de profesores del Estado de México, Hidalgo, Michoacán, Morelos, Puebla y Ciudad de México, todo lo anterior, según se establece en su Decreto de Creación.

4. ORGANIZACIÓN Y OBJETO SOCIAL

a). Objeto social.

El objeto principal es la formación superior de docentes de educación básica y normal en todo sus niveles y modalidades, así como la realización de estudios e investigaciones en el ámbito de la formación docente y la investigación educativa.

b). Principal actividad

El formar y capacitar al personal docente de la región centro.

c). Ejercicio fiscal

El CREDOMEX inició operaciones a finales de 2016.

d). Régimen jurídico

El CREDOMEX se apegó a los Lineamientos, Manuales y Reglamentos emitidos por el Gobierno del Estado de México.

e). Contribuciones fiscales que está obligado a pagar o a retener y enterar

El ISR y el 3% Sobre Nóminas.

f). Estructura organizacional básica

Se cuenta con un organigrama autorizado por la Dirección General de Innovación.

g). Fideicomisos, mandatos y análogos de los cuales es fideicomitente o fideicomisario.

El CREDOMEX no cuenta con Fideicomisos con alguna institución.

5. BASES DE PREPARACIÓN DE LOS ESTADOS FINANCIEROS

El 1° de enero de 2009 entró en vigor la Ley General de Contabilidad Gubernamental, la cual establece los criterios generales que rigen en la contabilidad gubernamental y en la emisión de la información financiera de los entes públicos, con la finalidad de lograr su adecuada armonización.

Dicha ley es de observancia obligatoria para los poderes Ejecutivo, Legislativo y Judicial de la Federación, los Estados y de la Ciudad de México, los Ayuntamientos de los municipios, los órganos político-administrativos de las demarcaciones territoriales de la Ciudad de México, las entidades de la administración pública paraestatal, ya sean federales, estatales o municipales y los órganos autónomos federales y estatales.

El Consejo Nacional de Armonización Contable es el órgano responsable de emitir las normas contables y los lineamientos para la generación de información financiera que deben ser implementados y que aplican a los entes públicos, para lo cual en su caso deben efectuar las modificaciones, adiciones o reformas a su marco jurídico mediante la modificación o expedición de leyes y disposiciones administrativas de carácter local.

Los estados financieros y estas notas han sido preparados considerando lo establecido en el Acuerdo por el que se reforma el Capítulo VII "De los estados e informes contables, presupuestarios, programáticos y de los indicadores de postura fiscal" del Manual de Contabilidad Gubernamental publicado en el Diario Oficial de la Federación el 6 de octubre de 2014.

6. POLÍTICAS DE CONTABILIDAD SIGNIFICATIVAS

a).- Bases de preparación de los estados financieros

Los estados financieros se elaboran de acuerdo con la Ley General de Contabilidad Gubernamental, con los Postulados Básicos de Contabilidad Gubernamental, con las Normas de Carácter General, Políticas de Registro del Estado de México contenidos en el Manual Único de Contabilidad Gubernamental para las Dependencias y Entidades Públicas del Gobierno y Municipios del Estado de México (GEM), que son los instrumentos

normativos básicos que indican la aplicación del catálogo de cuentas, su estructura, su instructivo, la guía contabilizadora, los criterios y lineamientos para el registro de sus operaciones.

b).- Reconocimiento de los efectos de la inflación en los estados financieros

El CREDOMEX se apega a los lineamientos que deben utilizar las entidades del sector auxiliar del Gobierno del Estado de México, establecidos en la fracción IV Efectos de la inflación del Manual Único de Contabilidad Gubernamental para las Dependencias y Entidades Públicas del Gobierno y Municipios del Estado de México y con la Norma de Información Financiera NIF B-10 Efectos de la Inflación.

c).- Inversiones en instituciones financieras

En este ejercicio 2021 no hubo ningún tipo de inversión financiera, sin embargo cuando las hubiera estarán representadas por valores realizables, los que se expresan al costo de adquisición, más los intereses devengados que no exceden a su valor de mercado.

d). - Cuentas por cobrar a corto plazo

En el rubro de los subsidios estatales y federales pendientes de cobrar, no hubo registro alguno por estos conceptos, pero si los hubiera, se registran a su valor nominal y reconocen el derecho a recibir los ingresos conforme al calendario presupuestal establecido y a la expedición de los contra-recibos o autorizaciones de pago correspondientes, independientemente de la fecha en que se cobren.

e). - Deudores diversos a corto plazo

Se registran a su valor nominal en el momento en que se reconoce el derecho de cobro por concepto de gastos por comprobar y accesorios de contribuciones pendientes de reintegrar y otros conceptos recuperables.

f). - Bienes inmuebles

El CREDOMEX a la fecha no cuenta con bienes inmuebles.

g). - Bienes muebles

El mobiliario y el equipo se registran al costo de adquisición, o valor de donación asentado en los documentos respectivos y hasta el 31 de diciembre de 2021.

h). - Depreciación

La depreciación se calcula a partir del mes siguiente de la adquisición de los bienes, conforme al método de línea recta con base en la vida útil de los mismos y se determina sobre el valor actualizado de los bienes.

i). - Cuentas por pagar y otras cuentas por pagar a corto plazo

Las cuentas por pagar a favor de los proveedores de bienes, servicios y obras se registran a su valor nominal y reconocen la obligación de pagar los servicios, la adquisición de bienes y obras conforme se devengan, es decir cuando se inicia el proceso adquisitivo o bien se formaliza la operación, independientemente de la forma o documentación que la soporte y la fecha en que se pague.

j). - Aportaciones

Las aportaciones efectuadas por el GEM en inversión física para la adquisición de bienes muebles e inmuebles se registran en el patrimonio considerando el valor asentado en las escrituras, actas entrega recepción de las obras o de las facturas de los bienes muebles, así como en los documentos que respaldan las donaciones efectuadas en años anteriores.

k). - Ingresos por subsidios estatales

Se registran al valor nominal en la fecha en que estos son cobrados por el CREDOMEX.

l). - Gastos y otras pérdidas

Se registran a su valor nominal y se reconocen conforme los bienes o servicios se reciben o se devengan, independientemente de la forma o documentación que la soporte y de la fecha en que se paguen.

m). - Impuesto al valor agregado

El impuesto al valor agregado pagado a los proveedores se registra formando parte del valor de los bienes y servicios afectando los bienes que conforman los bienes inmuebles y muebles, las construcciones en proceso o los gastos.

7. POSICION EN MONEDA EXTRANJERA Y PROTECCIÓN POR RIESGO CAMBIARIO

No Aplica.

8. REPORTE ANALITICO DE LA DEUDA

No Aplica.

9. FIDEICOMISOS, MANDATOS Y ANÁLOGOS

No Aplica.

10. REPORTE DE LA RECAUDACIÓN

Recaudación correspondiente al ejercicio 2021

El CREDOMEX recibió durante este ejercicio participaciones estatales para solventar los gastos administrativos, así como ingresos por el cobro de derechos y venta de bienes y servicios.

11. INFORMACIÓN SOBRE LA DEUDA Y EL REPORTE ANALÍTICO DE LA DEUDA

La deuda de este Centro Regional de Formación Docente e Investigación Educativa, corresponde al pago pendiente de servicios y los Impuestos retenidos del mes de diciembre de este ejercicio fiscal.

12. CALIFICACIONES OTORGADAS

No Aplica.

13.- PROCESO DE MEJORA

a) Principales políticas de control interno

Por ser un organismo de reciente creación, se encuentran en proceso de elaboración de los manuales y reglamentos internos.

b). Medidas de desempeño financiero, metas y alcance.

El recurso se orientó de manera correcta para el cumplimiento de metas programadas en el POA, a fin de alcanzar los objetivos establecidos.

14.- INFORMACIÓN POR SEGMENTOS

Se cumplió con la entrega de la información en tiempo y forma a las diferentes instancias.

15.- EVENTOS POSTERIORES AL CIERRE

No Aplica.

16.- PARTES RELACIONADAS

No Aplica.

17.-RESPONSABILIDAD SOBRE LA PRESENTACIÓN RAZONABLE DE LA INFORMACIÓN CONTABLE

“Bajo protesta de decir verdad declaramos que los Estados Financieros y sus notas, son razonablemente correctos y son responsabilidad del emisor”.

El Despacho A. García López y Asesores, S.C., dictaminó los Estados Financieros del Centro Regional de Formación Docente e Investigación Educativa al 31 de diciembre de 2021, mediante el cual expresa la opinión de que presentan razonablemente, en todos los aspectos materiales, la situación financiera del Organismo.

INFORMACIÓN PRESUPUESTARIA

NOTA INGRESO PRESUPUESTAL

Con fundamento en la Fracción XXX del Artículo 61 de la Constitución Política del Estado Libre y Soberano de México que a la letra dice:

“Artículo 61.- Son facultades y obligaciones de la Legislatura:

...

XXX. Aprobar anualmente el Presupuesto de Egresos del Estado, previo examen, discusión y, en su caso, modificación del Proyecto enviado por el Ejecutivo Estatal, una vez aprobadas las contribuciones establecidas en la Ley de Ingresos del Estado, a más tardar el 15 de diciembre, o hasta el 31 del mismo mes, cuando inicie el periodo constitucional el Ejecutivo Federal. En el Presupuesto de Egresos se dispondrá de las medidas apropiadas para vigilar su correcta aplicación.

Si cumplidos los plazos a que se refiere el párrafo anterior no se hubieren aprobado los ordenamientos jurídico financieros referidos, seguirán en vigor hasta el 31 de enero del ejercicio fiscal inmediato siguiente los expedidos para el ejercicio fiscal inmediato anterior al de las iniciativas en discusión. En el caso de la Ley de Ingresos del Estado, sólo seguirán vigentes aquellos rubros que no se hayan visto afectados por la entrada en vigor de los ordenamientos legales correspondientes de carácter federal...”

Considerando que la Ley de Ingresos del Estado de México para el ejercicio fiscal del año 2021, fue autorizada mediante decreto número 233 de fecha 26 de enero y de acuerdo al Segundo Transitorio de la misma que a la letra dice:

TRANSITORIOS

...

“SEGUNDO.- Esta Ley entrará en vigor al día siguiente de su publicación.”

...

La Ley de Ingresos del Estado de México para el ejercicio fiscal del año 2021 entró en vigor el 27 de Enero de 2021, y al amparo de la disposición Constitucional antes mencionada, se recibieron los ingresos necesarios para cubrir las erogaciones previstas en el Presupuesto de Egresos del año inmediato anterior por un monto de 1 Millón 283.7 miles de pesos, mismos que sirvieron para sufragar las erogaciones de gasto corriente realizadas en el mes de Enero de 2021.

NOTA EGRESO PRESUPUESTAL

Con fundamento en la Fracción XXX del Artículo 61 de la Constitución Política del Estado Libre y Soberano de México que a la letra dice:

“Artículo 61.- Son facultades y obligaciones de la Legislatura:

...

XXX. Aprobar anualmente el Presupuesto de Egresos del Estado, previo examen, discusión y, en su caso, modificación del Proyecto enviado por el Ejecutivo Estatal, una vez aprobadas las contribuciones establecidas en la Ley de Ingresos del Estado, a más tardar el 15 de diciembre, o hasta el 31 del mismo mes, cuando inicie el periodo constitucional el Ejecutivo Federal. En el Presupuesto de Egresos se dispondrá de las medidas apropiadas para vigilar su correcta aplicación.

Si cumplidos los plazos a que se refiere el párrafo anterior no se hubieren aprobado los ordenamientos jurídico financieros referidos, seguirán en vigor hasta el 31 de enero del ejercicio fiscal inmediato siguiente los expedidos para el ejercicio fiscal inmediato anterior al de las iniciativas en discusión... En el caso del Presupuesto de Egresos, la extensión de su vigencia se entenderá referida únicamente a lo relativo al gasto corriente.”

Considerando que el Presupuesto de Egresos del Gobierno del Estado de México para el ejercicio fiscal del año 2021, fue autorizado mediante decreto número 236 de fecha 26 de enero y de acuerdo al Segundo Transitorio del mismo que a la letra dice:

TRANSITORIOS

...

“SEGUNDO. El presente Decreto entrará en vigor al día siguiente de su publicación.”

...

El Presupuesto de Egresos del Gobierno del Estado de México para el ejercicio fiscal del año 2021 entró en vigor el 27 de Enero de 2021 y al amparo de la disposición Constitucional antes mencionada, se consideraron autorizadas las erogaciones de gasto corriente por un monto de 1 millón 87.6 miles de pesos, en el capítulo 1000, 92.6 miles de pesos en el capítulo 2000 y 103.5 miles de pesos en el capítulo 3000, para el periodo comprendido del 1 al 26 de enero de 2021.

C R E D O M E X

Centro Regional de Formación Docente e Investigación Educativa													
Ingresos y Egresos													
Del 1 de Enero al 31 de Diciembre de 2021													
(Miles de pesos)													
CONCEPTO	AUTORIZADO	ASIGNADO	%	AMPLIACIÓN	REDUCCIÓN	AUTORIZADO FINAL	%	PRESUPUESTO EJERCIDO	%	VARIACIÓN INICIAL	%	VARIACIÓN MODIFICADO	%
INGRESOS:	21,235.5	22,519.2	100.0	257.1	1,016.7	21,759.6	100.0	21,200.7	100.0	-1,318.5	-5.9	-558.9	-2.6
Supervitt Ejercicio Anterior		1,283.7						1,079.0					
Ordinarios				.0	.0	20,218.8	92.9	19,647.0	92.7	19,647.0		-671.8	-2.8
Estatales				.0	.0	20,218.8	92.9	19,647.0	92.7	-1,588.5		-671.8	-2.8
- Tributarios													
Impuestos sobre Erogaciones													
Impuestos sobre Tenencia													
Otros Impuestos y Accesorios													
- No Tributarios				.0	.0	.0	.0	.1	.0	.1		.1	
Derechos													
Sector Central													
Organismos Auxiliares													
Aportaciones de Mejoras													
Productos													
Aprovechamientos				.0		.0	.0	.0	.0	.0		.0	
Ingresos Financieros								.1					
Aportaciones y Cuotas de Seguridad Social													
Ingreso por Venta de Bienes y Servicios	404.0	404.0	1.8		404.0	.0	.0	.0	.0	-404.0	-100.0	.0	
Transferencias, Asignaciones, Subsidio y Otras Ayudas	20,831.5	20,831.5	92.5		612.7	20,218.8	92.9	19,646.9	92.7	-1,184.6	-5.7	-571.9	-2.8
Federales				.0	.0	.0	.0	.0	.0	.0		.0	
Participaciones Federales													
Fondos de Aportaciones Ramo 33													
Otros Apoyos Federales													
Extraordinarios				.0	257.1	.0	257.1	1.2	474.7	2.2	474.7	217.6	84.6
Generación de Adidas					257.1		257.1		474.7				
Financiamientos													
EGRESOS:	21,235.5	22,519.2	100.0	5,651.6	6,411.2	21,759.6	100.0	20,226.2	100.0	2,293.0	10.2	1,533.4	7.0
Poderes Legislativo y Judicial				.0	.0	.0	.0	.0	.0	.0		.0	
Poder Legislativo													
Poder Judicial													
Gasto Total de Poder Ejecutivo				.0	5,651.6	6,411.2	-759.6	-3.5	20,226.2	100.0	-20,226.2	-20,985.8	2,762.7
Gasto Programable:				.0	5,394.5	6,411.2	-1,016.7	-4.7	19,969.1	98.7	-19,969.1	-20,985.8	2,064.1
Gasto Corriente				.0	4,889.3	5,626.6	-737.3	-3.4	19,532.7	96.6	-19,532.7	-20,270.0	2,749.2
Servicios Personales	17,773.4	18,861.0	83.8	2,174.8	3,794.1	17,241.7	79.2	15,904.9	78.6	2,956.1	15.7	1,336.8	
Gasto Operativo				.0	2,714.5	1,832.5	882.0	4.1	3,627.8	17.9	-3,627.8	-2,745.8	-311.3
- Materiales y Suministros	781.7	874.3	3.9	796.7	485.0	1,186.0	5.5	1,093.1	5.4	-218.8	-25.0	92.9	7.8
- Servicios Generales	1,964.6	2,068.1	9.2	1,917.8	1,347.5	2,638.4	12.1	2,534.7	12.5	-466.6	-22.6	103.7	3.9
Transferencias				.0	.0	.0	.0	.0	.0	.0		.0	
- Organismos Autonomos													
- Subsidios y Apoyos													
Inversión Pública				.0	505.2	784.6	-279.4	-1.3	436.4	2.2	-436.4	-715.8	256.2
- Bienes Muebles e Inmuebles	715.8	715.8		505.2	784.6	436.4	2.0	436.4	2.2	279.4	39.0	.0	.0
- Obra Pública													
- Inversión Financiera													
Gasto no Programable				.0	257.1	.0	257.1	1.2	257.1	1.3	-257.1	.0	
Transferencias a Municipios				.0	.0	.0	.0	.0	.0	.0		.0	
- Participaciones													
- Aportaciones del Ramo 33													
- Convenios													
Deuda Pública				.0	257.1	.0	257.1	1.2	257.1	1.3	-257.1	.0	.0
- Costo Financiero de la Deuda													
- Amortizaciones													
- Pago de Adidas					257.1		257.1	1.2	257.1	1.3	-257.1		
Supervitt(+)/ Deficit (-)				-5,394.5	-5,394.5	.0		974.5		-974.5		-974.5	
% de los Ingresos								4.6					

CUENTA PÚBLICA DEL GOBIERNO, ORGANISMOS AUXILIARES Y AUTÓNOMOS DEL ESTADO DE MÉXICO 2021

Centro Regional de Formación Docente e Investigación Educativa						
Estado Analítico de Ingresos						
Del 1 de enero al 31 de diciembre de 2021						
(Miles de pesos)						
Rubro de Ingresos	Ingreso					Diferencia
	Estimado	Ampliaciones y Reducciones	Modificado	Devengado	Recaudado	
	(1)	(2)	(3= 1 + 2)	(4)	(5)	
Impuestos			.0			.0
Cuotas y Aportaciones de Seguridad Social			.0			.0
Contribuciones de Mejoras			.0			.0
Derechos			.0	.1	.1	.1
Productos			.0			.0
Aprovechamientos	1,283.7		1,283.7	1,079.0	1,079.0	-204.7
Ingresos por Ventas de Bienes, Prestación de Servicios y Otros Ingresos	404.0	-404.0	.0			-404.0
Participaciones, Aportaciones, Convenios, Incentivos Derivados de la Colaboración Fiscal y Fondos Distintos de Aportaciones			.0			.0
Transferencias, Asignaciones, Subsidios y Subvenciones, y Pensiones y Jubilaciones	20,831.5	-612.7	20,218.8	19,646.9	19,646.9	-1,184.6
Ingresos Derivados de Financiamientos		257.1	257.1	474.7	474.7	474.7
Total	22,519.2	-759.6	21,759.6	21,200.7	21,200.7	-1,318.5
				Ingresos excedentes ¹		

Estado Analítico de Ingresos Por Fuente de Financiamiento	Ingreso					Diferencia
	Estimado	Ampliaciones y Reducciones	Modificado	Devengado	Recaudado	
	(1)	(2)	(3= 1 + 2)	(4)	(5)	
Ingresos del Poder Ejecutivo Federal o Estatal y de los Municipios	.0	.0	.0	.0	.0	.0
Impuestos			.0			.0
Cuotas y Aportaciones de Seguridad Social			.0			.0
Contribuciones de Mejoras			.0			.0
Derechos			.0			.0
Productos			.0			.0
Aprovechamientos			.0			.0
Participaciones, Aportaciones, Convenios, Incentivos Derivados de la Colaboración Fiscal y Fondos Distintos de Aportaciones			.0			.0
Transferencias, Asignaciones, Subsidios y Subvenciones, y Pensiones y Jubilaciones			.0			.0
Ingresos de los Entes Públicos de los Poderes Legislativo y Judicial, de los Órganos Autónomos y del Sector Paraestatal o Paramunicipal, así como de las Empresas Productivas del Estado	22,519.2	-1,016.7	21,502.5	20,726.0	20,726.0	-1,793.2
Cuotas y Aportaciones de Seguridad Social			.0			.0
Productos			.0	.1	.1	.1
Ingresos por Venta de Bienes, Prestación de Servicios y Otros Ingresos	1,687.7	-404.0	1,283.7	1,079.0	1,079.0	-608.7
Transferencias, Asignaciones, Subsidios y Subvenciones, y Pensiones y Jubilaciones	20,831.5	-612.7	20,218.8	19,646.9	19,646.9	-1,184.6
Ingresos Derivados de Financiamiento	.0	257.1	257.1	474.7	474.7	474.7
Ingresos Derivados de Financiamientos		257.1	257.1	474.7	474.7	474.7
Total	22,519.2	-759.6	21,759.6	21,200.7	21,200.7	-1,318.5
				Ingresos excedentes ¹		

C R E D O M E X

Centro Regional de Formación Docente e Investigación Educativa									
INGRESOS									
(Miles de Pesos)									
INGRESOS	AUTORIZADO	ASIGNADO	P R E S U P U E S T O 2 0 2 1		TOTAL AUTORIZADO	RECAUDADO	VARIACIÓN		
			ASIGNACIONES Y/O AMPLIACIONES	REDUCCIONES Y/O DISMINUCIONES			IMPORTE	%	
INGRESOS DE GESTIÓN	404.0	404.0			404.0				
Ingresos por Venta de Bienes y Servicios	404.0	404.0			404.0				
PARTICIPACIONES, APORTACIONES, TRANSFERENCIAS, ASIGNACIONES, SUBSIDIOS Y OTRAS AYUDAS	20,831.5	20,831.5			612.7	20,218.8	19,646.9	571.9	2.8
Subsidio	20,831.5	20,831.5			612.7	20,218.8	19,646.9	571.9	2.8
OTROS INGRESOS Y BENEFICIOS		1,283.7		257.1	1,540.8	1,553.8	-13.0	-0.8	-0.8
Productos Financieros						.1		-0.1	
Pasivos que se Generen como Resultado de Erogaciones que se Devengan en el Ejercicio Fiscal pero que queden Pendientes de Liquidar al Cierre del Mismo				257.1	257.1	474.7		-217.6	-84.6
Aplicación de Remanentes		1,283.7			1,283.7	1,079.0			
T O T A L	21,235.5	22,519.2		257.1	21,759.6	21,200.7	558.9	2.6	2.6

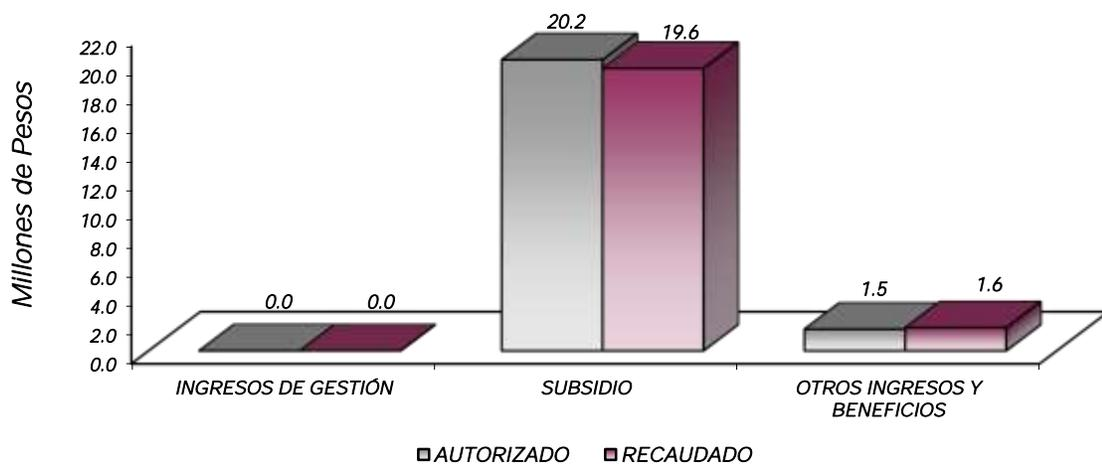

NOTAS AL PRESUPUESTO DE INGRESOS

INGRESOS

Para el ejercicio 2021 se tuvo previsto un ingreso por 22 millones 519.2 miles de pesos, teniendo ampliaciones y reducciones presupuestales netas por 759.6 miles de pesos, determinando un ingreso autorizado por 21 millones 759.6 miles de pesos, de los cuales se recaudaron 21 millones 200.7 miles de pesos, teniendo una variación de 1 millón 558.9 miles de pesos, lo que representó el 2.6 por ciento respecto al monto autorizado.

INGRESOS DE GESTION

Inicialmente se previó recaudar ingresos de gestión por 404 mil pesos, teniendo una reducción presupuestal por la misma cantidad.

PARTICIPACIONES, APORTACIONES, TRANSFERENCIAS, ASIGNACIONES, SUBSIDIOS Y OTRAS AYUDAS

Se tenía previsto recaudar 20 millones 831.5 miles de pesos, se tuvieron reducciones presupuestales por 612.7 miles de pesos, determinando un autorizado de 20 millones 218.8 miles de pesos, de los cuales se recaudaron 19 millones 646.9 miles de pesos, teniendo una variación de 571.9 miles de pesos, lo que representó el 2.8 por ciento, respecto al monto autorizado.

OTROS INGRESOS Y BENEFICIOS

Se autorizaron 1 millón 540.8 miles de pesos, se recaudaron 1 millón 553.8 miles de pesos, los cuales comprenden ingresos financieros y pasivos pendientes de liquidar al cierre del ejercicio.

C R E D O M E X

Centro Regional de Formación Docente e Investigación Educativa
Estado Analítico del Ejercicio del Presupuesto de Egresos
Clasificación por Objeto del Gasto (Capítulo y Concepto)
Del 1 de enero al 31 de diciembre de 2021
(Miles de Pesos)

Concepto	Egresos					Subejercicio 6 = (3 - 4)
	Aprobado	Ampliaciones/ (Reducciones)	Modificado	Devengado	Pagado	
	1	2	3 = (1 + 2)	4	5	
Servicios Personales	18,861.0	-1,619.3	17,241.7	15,904.9	15,904.9	1,336.8
Remuneraciones al Personal de Carácter Permanente	9,554.2	-2,156.7	7,397.5	6,820.1	6,820.1	577.4
Remuneraciones al Personal de Carácter Transitorio			.0			.0
Remuneraciones Adicionales y Especiales	5,798.1	425.4	6,223.5	5,979.1	5,979.1	244.4
Seguridad Social	2,197.6	228.0	2,425.6	2,222.6	2,222.6	203.0
Otras Prestaciones Sociales y Económicas	1,311.1	-116.0	1,195.1	883.1	883.1	312.0
Previsiones			.0			.0
Pago de Estímulos a Servidores Públicos			.0			.0
Materiales y Suministros	874.3	311.7	1,186.0	1,093.1	1,093.1	92.9
Materiales de Administración, Emisión de Documentos y Artículos Oficiales	253.2	119.3	372.5	363.3	363.3	9.2
Alimentos y Utensilios	65.7	-25.9	39.8	39.5	39.5	.3
Materias Primas y Materiales de Producción y Comercialización			.0			.0
Materiales y Artículos de Construcción y de Reparación	142.4	232.3	374.7	343.7	343.7	31.0
Productos Químicos, Farmacéuticos y de Laboratorio	28.6	4.4	33.0	13.3	13.3	19.7
Combustibles, Lubricantes y Aditivos	223.9	-10.4	213.5	202.6	202.6	10.9
Vestuario, Blancos, Prendas de Protección y Artículos Deportivos	64.8	-64.6	.2			.2
Materiales y Suministros Para Seguridad			.0			.0
Herramientas, Refacciones y Accesorios Menores	95.7	56.6	152.3	130.7	130.7	21.6
Servicios Generales	2,068.1	570.3	2,638.4	2,534.7	2,534.7	103.7
Servicios Básicos	93.2	-2.1	91.1	90.6	90.6	.5
Servicios de Arrendamiento	273.0	-208.1	64.9	64.9	64.9	.0
Servicios Profesionales, Científicos, Técnicos y Otros Servicios	774.3	261.3	1,035.6	1,017.8	1,017.8	17.8
Servicios Financieros, Bancarios y Comerciales	125.5	-36.5	89.0	65.4	65.4	23.6
Servicios de Instalación, Reparación, Mantenimiento y Conservación	367.9	478.5	846.4	809.6	809.6	36.8
Servicios de Comunicación Social y Publicidad	45.0	-29.5	15.5	12.9	12.9	2.6
Servicios de Traslado y Viáticos	73.0	-51.0	22.0	14.5	14.5	7.5
Servicios Oficiales	32.1	-32.1	.0			.0
Otros Servicios Generales	284.1	189.8	473.9	459.0	459.0	14.9
Transferencias, Asignaciones, Subsidios y Otras Ayudas	.0	.0	.0	.0	.0	.0
Transferencias Internas y Asignaciones al Sector Público			.0			.0
Transferencias al Resto del Sector Público			.0			.0
Subsidios y Subvenciones			.0			.0
Ayudas Sociales			.0			.0
Pensiones y Jubilaciones			.0			.0
Transferencias a Fideicomisos, Mandatos y Otros Análogos			.0			.0
Transferencias a la Seguridad Social			.0			.0
Donativos			.0			.0
Transferencias al Exterior			.0			.0
Bienes Muebles, Inmuebles e Intangibles	715.8	-279.4	436.4	436.4	436.4	.0
Mobiliario y Equipo de Administración	408.0	-227.8	180.2	180.2	180.2	.0
Mobiliario y Equipo Educativo y Recreativo	102.5	-102.5	.0			.0
Equipo e Instrumental Médico y de Laboratorio			.0			.0
Vehículos y Equipo de Transporte			.0			.0
Equipo de Defensa y Seguridad			.0			.0
Maquinaria, Otros Equipos y Herramientas			.0			.0
Activos Biológicos			.0			.0
Bienes Inmuebles	205.3	50.9	256.2	256.2	256.2	.0
Activos Intangibles			.0			.0
Inversión Pública	.0	.0	.0	.0	.0	.0
Obra Pública en Bienes de Dominio Público			.0			.0
Obra Pública en Bienes Propios			.0			.0
Proyectos Productivos y Acciones de Fomento			.0			.0
Inversiones Financieras y Otras Provisiones	.0	.0	.0	.0	.0	.0
Inversiones Para el Fomento de Actividades Productivas			.0			.0
Acciones y Participaciones de Capital			.0			.0
Compra de Títulos y Valores			.0			.0
Concesión de Préstamos			.0			.0
Inversiones en Fideicomisos, Mandatos y Otros Análogos			.0			.0
Otras Inversiones Financieras			.0			.0
Provisiones para Contingencias y Otras Erogaciones Especiales			.0			.0
Participaciones y Aportaciones	.0	.0	.0	.0	.0	.0
Participaciones			.0			.0
Aportaciones			.0			.0
Convenios			.0			.0
Deuda Pública	.0	257.1	257.1	257.1	257.1	.0
Amortización de la Deuda Pública			.0			.0
Intereses de la Deuda Pública			.0			.0
Comisiones de la Deuda Pública			.0			.0
Gastos de la Deuda Pública			.0			.0
Costo por Coberturas			.0			.0
Apoyos Financieros			.0			.0
Adeudos de Ejercicios Fiscales Anteriores		257.1	257.1	257.1	257.1	.0
Total del Gasto	22,519.2	-759.6	21,759.6	20,226.2	20,226.2	1,533.4

CUENTA PÚBLICA DEL GOBIERNO, ORGANISMOS AUXILIARES Y AUTÓNOMOS DEL ESTADO DE MÉXICO 2021

Centro Regional de Formación Docente e Investigación Educativa
Estado Analítico del Ejercicio del Presupuesto de Egresos
Clasificación Económica (por Tipo de Gasto)
Del 1 de enero al 31 de diciembre de 2021
(Miles de Pesos)

Concepto	Egresos					Subejercicio 6 = (3 - 4)
	Aprobado	Ampliaciones/ (Reducciones)	Modificado	Devengado	Pagado	
	1	2	3 = (1 + 2)	4	5	
Gasto Corriente	21,803.3	-737.3	21,066.0	19,532.7	19,532.7	1,533.3
Gasto de Capital	715.9	-279.4	436.5	436.4	436.4	0.1
Amortización de la Deuda y Disminución de Pasivos		257.1	257.1	257.1	257.1	-
Pensiones y Jubilaciones			-			-
Participaciones			-			-
Total del Gasto	22,519.2	-759.6	21,759.6	20,226.2	20,226.2	1533.4

Centro Regional de Formación Docente e Investigación Educativa
Estado Analítico del Ejercicio del Presupuesto de Egresos
Clasificación Administrativa
Del 1 de enero al 31 de diciembre de 2021
(Miles de Pesos)

Concepto	Egresos					Subejercicio 6 = (3 - 4)
	Aprobado	Ampliaciones/ (Reducciones)	Modificado	Devengado	Pagado	
	1	2	3 = (1 + 2)	4	5	
Entidades Paraestatales y Fideicomisos No Empresariales y No Financieros	22,519.2	-759.6	21,759.6	20,226.2	20,226.2	1,533.4
Instituciones Públicas de Seguridad Social			-			-
Entidades Paraestatales Empresariales No Financieras con Participación Estatal Mayoritaria			-			-
Fideicomisos Empresariales No Financieros con Participación Estatal Mayoritaria			-			-
Entidades Paraestatales Empresariales Financieras Monetarias con Participación Estatal Mayoritaria			-			-
Entidades Paraestatales Empresariales Financieras No Monetarias con Participación Estatal Mayoritaria			-			-
Fideicomisos Financieros Públicos con Participación Estatal Mayoritaria			-			-
Total del Gasto	22,519.2	-759.6	21,759.6	20,226.2	20,226.2	1,533.4

Centro Regional de Formación Docente e Investigación Educativa
Estado Analítico del Ejercicio del Presupuesto de Egresos
Clasificación Administrativa
Del 1 de enero al 31 de diciembre de 2021
(Miles de Pesos)

Concepto	Egresos					Subejercicio 6 = (3 - 4)
	Aprobado	Ampliaciones/ (Reducciones)	Modificado	Devengado	Pagado	
	1	2	3 = (1 + 2)	4	5	
Centro Regional de Formación Docente e Investigación Educativa (210C34)	22,519.2	-759.6	21,759.6	20,226.2	20,226.2	1,533.4
Total del Gasto	22,519.2	-759.6	21,759.6	20,226.2	20,226.2	1,533.4

C R E D O M E X

Centro Regional de Formación Docente e Investigación Educativa
Estado Analítico del Ejercicio del Presupuesto de Egresos
Clasificación Administrativa
Del 1 de enero al 31 de diciembre de 2021
(Miles de pesos)

Concepto	Egresos					Subejercicio 6 = (3 - 4)
	Aprobado	Ampliaciones/ (Reducciones)	Modificado	Devengado	Pagado	
	1	2	3 = (1 + 2)	4	5	
Poder Ejecutivo	22,519.2	-759.6	21,759.6	20,226.2	20,226.2	1,533.4
Poder Legislativo			-			-
Poder Judicial			-			-
Órganos Autónomos			-			-
Total del Gasto	22,519.2	-759.6	21,759.6	20,226.2	20,226.2	1,533.4

Centro Regional de Formación Docente e Investigación Educativa
Estado Analítico del Ejercicio del Presupuesto de Egresos
Clasificación Funcional (Finalidad y Función)
Del 1 de enero al 31 de diciembre de 2021
(Miles de Pesos)

Concepto	Egresos					Subejercicio 6 = (3 - 4)
	Aprobado	Ampliaciones/ (Reducciones)	Modificado	Devengado	Pagado	
	1	2	3 = (1 + 2)	4	5	
Gobierno	-	-	-	-	-	-
Legislación			-	-	-	-
Justicia			-	-	-	-
Coordinación de la Política de Gobierno			-	-	-	-
Relaciones Exteriores			-	-	-	-
Asuntos Financieros y Hacendarios			-	-	-	-
Seguridad Nacional			-	-	-	-
Asuntos de Orden Público y de Seguridad Interior			-	-	-	-
Otros Servicios Generales			-	-	-	-
Desarrollo Social	22,519.2	1,016.7	21,502.5	19,969.1	19,969.1	1,533.4
Protección Ambiental			-	-	-	-
Vivienda y Servicios a la Comunidad			-	-	-	-
Salud			-	-	-	-
Recreación, Cultura y Otras Manifestaciones Sociales	22,519.2	1,016.7	21,502.5	19,969.1	19,969.1	1,533.4
Educación			-	-	-	-
Protección Social			-	-	-	-
Otros Asuntos Sociales			-	-	-	-
Desarrollo Económico	-	-	-	-	-	-
Asuntos Económicos, Comerciales y Laborales en General			-	-	-	-
Agropecuaria, Silvicultura, Pesca y Caza			-	-	-	-
Combustibles y Energía			-	-	-	-
Minería, Manufacturas y Construcción			-	-	-	-
Transporte			-	-	-	-
Comunicaciones			-	-	-	-
Turismo			-	-	-	-
Ciencia, Tecnología e Innovación			-	-	-	-
Otras Industrias y Otros Asuntos Económicos			-	-	-	-
Otras no Clasificadas en Funciones Anteriores	-	257.1	257.1	257.1	257.1	-
Transacciones de la Deuda Pública / Costo Financiero de la Deuda			-	-	-	-
Transferencias, Participaciones y Aportaciones entre Diferentes Niveles y Órdenes de Gobierno			-	-	-	-
Saneamiento del Sistema Financiero			-	-	-	-
Adeudos de Ejercicios Fiscales Anteriores		257.1	257.1	257.1	257.1	-
Total del Gasto	22,519.2	759.6	21,759.6	20,226.2	20,226.2	1,533.4

Centro Regional de Formación Docente e Investigación Educativa
 Endeudamiento Neto
 Del 1 de Enero al 31 de Diciembre de 2021
 (Miles de Pesos)

Identificación de Crédito o Instrumento	Contratación/Colocación	Amortización	Endeudamiento Neto
	A	B	C = A - B
Créditos Bancarios			
			-
			-
			-
			-
			-
			-
Total Créditos Bancarios	-	-	-
Otros Instrumentos de Deuda			
			-
			-
			-
			-
			-
Total Otros Instrumentos de Deuda	-	-	-
TOTAL	-	-	-

Centro Regional de Formación Docente e Investigación Educativa
 Intereses de la Deuda
 Del 1 de Enero al 31 de Diciembre de 2021
 (Miles de Pesos)

Identificación de Crédito o Instrumento	Devengado	Pagado
Créditos Bancarios		
Total de Intereses de Créditos Bancarios	-	-
Otros Instrumentos de Deuda		
Total de Intereses de Otros Instrumentos de Deuda	-	-
TOTAL	-	-

Centro Regional de Formación Docente e Investigación Educativa								
EGRESOS POR CAPÍTULO								
(Miles de Pesos)								
EGRESOS	AUTORIZADO	ASIGNADO	P R E S U P U E S T O 2 0 2 1		TOTAL AUTORIZADO	EJERCIDO	V A R I A C I Ó N	
			ASIGNACIONES Y/O AMPLIACIONES	REDUCCIONES Y/O DISMINUCIONES			IMPORTE	%
Servicios Personales	17,773.4	18,861.0	2,174.8	3,794.1	17,241.7	15,904.9	1,336.8	7.8
Materiales y Suministros	781.7	874.3	796.7	485.0	1,186.0	1,093.1	92.9	7.8
Servicios Generales	1,964.6	2,068.1	1,917.8	1,347.5	2,638.4	2,534.7	103.7	3.9
Bienes Muebles, Inmuebles e Intangibles	715.8	715.8	505.2	784.6	436.4	436.4		
Deuda Pública			257.1		257.1	257.1		
T O T A L	21,235.5	22,519.2	5,651.6	6,411.2	21,759.6	20,226.2	1,533.4	7.0

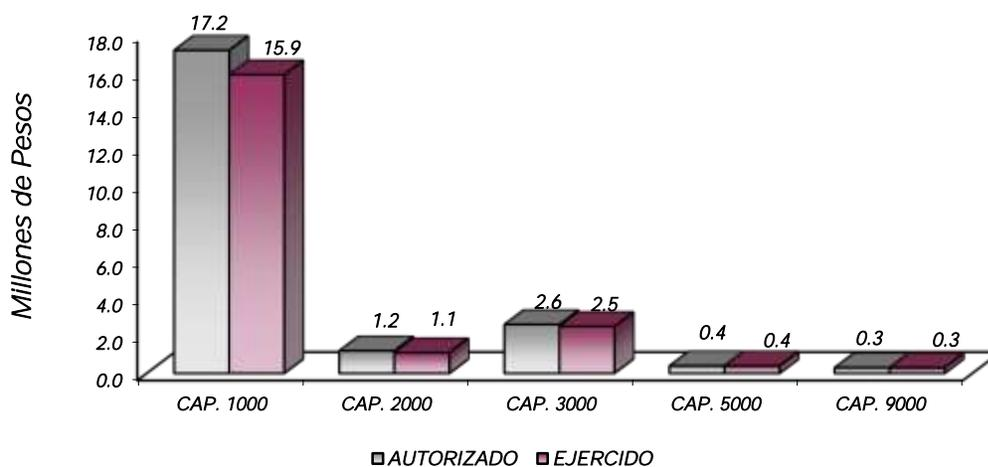

NOTAS AL PRESUPUESTO DE EGRESOS

EGRESOS

Se tuvo un presupuesto inicial de 22 millones 519.2 miles de pesos, teniendo ampliaciones y traspasos netos de menos por 759.6 miles de pesos, con lo que se determinó un presupuesto modificado de 21 millones 759.6 miles de pesos, de los cuales se ejercieron 20 millones 226.2 miles de pesos, teniendo un subejercido de 1 millón 533.4 miles de pesos, equivalente al 7 por ciento, respecto al monto autorizado.

SERVICIOS PERSONALES

El presupuesto autorizado inicial de este capítulo fue de 18 millones 861 mil pesos, teniendo ampliaciones y traspasos netos de menos por 1 millón 619.3 miles de pesos, obteniendo un presupuesto modificado de 17 millones 241.7 miles de pesos, el importe ejercido fue de 15 millones 904.9 miles de pesos, obteniendo un subejercido de 1 millón 336.8 miles de pesos, lo que representó el 7.8 por ciento menos respecto al monto autorizado.

MATERIALES Y SUMINISTROS

El presupuesto autorizado inicial de este capítulo fue de 874.3 miles de pesos, teniendo ampliaciones y traspasos netos de más por 311.7 miles de pesos, obteniendo un presupuesto modificado de 1 millón 186 mil pesos, de los cuales se ejercieron 1 millón 93.1 miles de pesos, obteniendo un subejercido de 92.9 miles de pesos, lo que representó el 7.8 por ciento menos respecto al monto autorizado.

SERVICIOS GENERALES

El presupuesto autorizado inicial de este capítulo fue de 2 millones 68.1 miles de pesos, con ampliaciones y traspasos netos de más por 570.3 miles de pesos, obteniendo un presupuesto modificado de 2 millones 638.4 miles de pesos. El importe ejercido fue de 2 millones 534.7 miles de pesos, obteniendo un subejercido de 103.7 miles de pesos, lo que representó el 3.9 por ciento menos respecto al monto autorizado.

BIENES MUEBLES, INMUEBLES E INTANGIBLES

El presupuesto autorizado inicial de este capítulo fue de 715.8 miles de pesos, con ampliaciones y traspasos netos de menos por 279.4 miles de pesos, obteniendo un presupuesto modificado de 436.4 miles de pesos, ejerciéndose en su totalidad.

DEUDA PÚBLICA

Se obtuvo una ampliación presupuestal por 257.1 miles de pesos, los cuales se ejercieron en su totalidad.

C R E D O M E X

INFORMACIÓN PRESUPUESTAL

Centro Regional de Formación Docente e Investigación Educativa
EGRESOS POR OBJETO DEL GASTO
(Miles de Pesos)

CAPÍTULO Y OBJETO DEL GASTO	P R E S U P U E S T O 2 0 2 1						
	AUTORIZADO	ASIGNADO	ASIGNACIONES Y/O AMPLIACIONES	REDUCCIONES Y/O DISMINUCIONES	TOTAL AUTORIZADO	EJERCIDO	VARIACION
SERVICIOS PERSONALES	17,773.4	18,861.0	2,174.8	3,794.1	17,241.7	15,904.9	1,336.8
Sueldo Base	8,172.3	8,742.6		1,353.3	15,561.6	6,818.3	8,743.3
Hora Clase	811.5	811.5		803.4	819.6	1.8	817.8
Prima Vacacional	793.3	793.3		315.0	1,271.6	477.4	794.2
Aguinaldo	1,920.5	1,920.5		517.2	3,323.8	1,403.3	1,920.5
Compensación por Retabulación	376.5	418.9	172.9	11.7	956.6	535.3	421.3
Gratificación	1,885.5	2,083.5	1,677.6		5,646.6	3,563.0	2,083.6
Gratificación por Convenio	582.0	582.0		581.4	582.6		582.6
Aportaciones de Servicio de Salud	891.2	969.8	52.7		1,913.7	943.5	970.2
Aportaciones al Sistema Solidario de Reparto	661.2	719.6	38.9		1,419.7	700.1	719.6
Aportaciones del Sistema de Capitalización Individual	164.9	179.0	4.1		348.0	168.9	179.1
Aportaciones para Financiar los Gastos Generales de Administración del ISSEMyM	78.0	84.9	13.9		176.8	91.8	85.0
Aportaciones para Riesgo de Trabajo	103.8	122.4	110.1		336.3	213.8	122.5
Seguros y Fianzas	96.0	121.9	27.8	19.2	226.5	104.4	122.1
Cuotas para Fondo de Retiro	51.7	57.1	14.8		123.6	66.7	56.9
Seguro de Separación Individualizado	806.7	856.6		126.6	1,536.7	575.2	961.5
Becas Institucionales	117.1	117.1		66.3	167.9		167.9
Otros Gastos Derivados de Convenio	81.9	81.9			163.8		163.8
Despensa	179.3	198.4	62.0		439.7	241.4	198.3
MATERIALES Y SUMINISTROS	781.7	874.3	796.7	485.0	1,186.0	1,093.1	92.9
Materiales y Útiles de Oficina	54.7	61.6	62.1	18.8	159.6	98.0	61.6
Enseres de Oficina	29.6	29.6	7.5	33.1	33.6	4.0	29.6
Material y Útiles de Imprenta y Reproducción	25.3	25.3	11.6	20.6	41.6	16.1	25.5
Materiales y Útiles para el Procesamiento en Equipos y Bienes Informáticos	43.6	43.6	123.7	24.7	186.2	142.6	43.6
Material de Información	8.3	8.3	1.6	9.9	8.3		8.3
Material y Enseres de Limpieza	45.7	47.9	74.7	17.7	150.6	102.7	47.9
Material Didáctico	25.6	25.6	8.0	33.6	25.6		25.6
Material para Identificación y Registro	11.4	11.4	1.9	13.3	11.4		11.4
Productos Alimenticios para Personas	58.3	58.6	18.0	37.6	97.3	38.7	58.6
Utensilios para el Servicio de Alimentación	7.0	7.1	3.3	9.7	7.7	.6	7.1
Productos Minerales no Metálicos			3.5		3.5	3.5	
Material Eléctrico y Electrónico	37.6	68.6	96.3	16.5	186.0	117.4	68.6
Artículos Metálicos para la Construcción			185.6		185.6	185.6	
Materiales Complementarios	30.4	30.4	6.5	30.0	37.3	6.9	30.4
Árboles y Plantas de Ornato	6.6	6.6	2.5	9.0	6.7		6.7
Materiales de Construcción	36.8	36.8	24.8	31.4	67.0	30.2	36.8
Medicinas y Productos Farmacéuticos	9.0	9.0	5.2	10.5	12.7	3.9	8.8
Materiales, Accesorios y Suministros Médicos		19.6	9.6		29.2	9.6	19.6
Combustibles, Lubricantes y Aditivos	213.0	223.9	10.0	20.4	426.5	202.6	223.9
Vestuario y Uniformes	32.8	32.8	15.7	48.5	32.8		32.8
Artículos Deportivos	32.0	32.0		32.0	32.0		32.0
Biancos y Otros Productos Textiles			.2		.2		.2
Refacciones, Accesorios y Herramientas	19.6	19.6	14.3	16.5	37.0	17.4	19.6
Refacciones y Accesorios Menores de Edificios	.8	.8	1.1	.8	1.9	1.1	.8
Refacciones y Accesorios para Equipo de Computo	15.0	29.8	14.5	11.0	48.3	18.5	29.8
Refacciones y Accesorios Menores de Mobiliario y Equipo de Administración	10.3	10.3	4.1	14.4	10.3		10.3
Refacciones y Accesorios Menores para Equipo de Transporte		2.3	7.0		9.3	6.9	2.4
Artículos para la Extinción de Incendios	6.8	8.8	3.7	10.6	8.7		8.7
Otros Enseres	21.5	24.0	79.7	14.4	110.8	86.8	24.0
SERVICIOS GENERALES	1,964.6	2,068.1	1,917.8	1,347.5	2,638.4	2,534.7	103.7
Servicio de Energía Eléctrica	25.3	24.4	20.1	44.5	25.3		25.3
Servicio de Agua			7.2		7.2	7.1	.1
Servicio de Telefonía Convencional	34.2	54.2	15.9	50.9	53.4	19.2	34.2
Servicios de Acceso a Internet	14.3	14.7	55.3	5.1	79.2	64.5	14.7
Arrendamiento de Edificios y Locales	252.0	231.0	63.0	294.0	252.0		252.0
Arrendamiento de Equipo y Bienes Informáticos	10.0	10.0	5.0	15.0	10.0		10.0
Arrendamiento de Vehículos	10.0	10.0	7.0	17.0	10.0		10.0
Arrendamiento de Activos Intangibles	20.0	22.0	60.0	17.1	84.9	64.8	20.1
Asesorías Asociadas a Convenios o Acuerdos		19.7	64.8	2.0	82.5	64.7	17.8
Capacitación	345.6	345.6	46.0	388.4	348.8	3.2	345.6
Servicios de Apoyo Administrativo y Fotocopiado	12.0	10.0	10.0	20.0	12.0		12.0
Servicios de Vigilancia	399.0	399.0	672.1	121.2	1,348.9	949.9	399.0
Servicios Bancarios y Financieros		.1	14.1		14.2	14.1	.1
Seguros y Fianzas	101.8	125.4	27.9	78.6	176.5	51.1	125.4
Adaptación de Locales, Almacenes, Bodegas y Edificios	8.6	8.6	31.6	5.4	43.4	34.8	8.6
Reparación, Mantenimiento e Instalación de Mobiliario y Equipo de Oficina	12.4	12.4	4.8	17.2	12.4		12.4
Reparación, Instalación y Mantenimiento de Bienes Informáticos Microfilmación y Tecnologías de la Información	10.8	10.8		10.8	10.8		10.8
Reparación y Mantenimiento de Vehículos Terrestres, Aéreos y Lacustres			21.5		21.5	21.5	
Servicios de Lavandería, Limpieza e Higiene	292.6	329.3	460.8		1,082.7	753.4	329.3
Servicios de Fumigación	6.8	6.8	.9	7.7	6.8		6.8
Gastos de Publicidad y Propaganda	21.3	23.8	17.0	38.0	24.1	.3	23.8
Publicaciones Oficiales y de Información en General para Difusión	21.1	21.1	12.5	21.0	33.7	12.6	21.1
Transportación Aérea	7.2	7.2		7.2	7.2		7.2
Gastos de Traslado por Vía Terrestre	8.5	8.5	.7	9.2	8.5		8.5
Gastos de Alimentación en Territorio Nacional	42.5	40.0	8.1	33.6	57.0	14.5	42.5

CUENTA PÚBLICA DEL GOBIERNO, ORGANISMOS AUXILIARES Y AUTÓNOMOS DEL ESTADO DE MÉXICO 2021

CAPÍTULO Y OBJETO DEL GASTO	P R E S U P U E S T O 2 0 2 1					EJERCIDO	VARIACIÓN
	AUTORIZADO	ASIGNADO	ASIGNACIONES Y/O AMPLIACIONES	REDUCCIONES Y/O DISMINUCIONES	TOTAL AUTORIZADO		
Gastos de Hospedaje en Territorio Nacional	7.3	17.3	.6	10.4	14.8		14.8
Gastos de Ceremonias Oficiales y de Orden Social	21.3	21.3	7.9	29.2	21.3		21.3
Congresos y Convenciones	10.8	10.8	4.0	14.8	10.8		10.8
Otros Impuestos y Derechos	31.6	31.6	13.8	23.8	53.2	21.6	31.6
Impuesto sobre Erogaciones por Remuneraciones al Trabajo Personal	198.7	213.6	234.1	25.8	620.6	407.0	213.6
Penas Multas y Accesorios			3.3	3.3			
Cuotas y Suscripciones	6.8	6.8	2.3	8.5	7.4	.6	6.8
Gastos de Servicios Menores	32.1	32.1	25.5	27.8	61.9	29.8	32.1
BIENES MUEBLES, INMUEBLES E INTANGIBLES	715.8	715.8	505.2	784.6	436.4	436.4	
Muebles y Enseres	82.8	82.8	44.0	82.8	126.8	44.0	82.8
Bienes Informáticos	325.2	325.2	279.1	468.2	461.3	136.1	325.2
Equipo de Foto, Cine y Grabación	102.6	102.6		102.6	102.6		102.6
Otros Bienes Inmuebles	205.2	205.2	182.1	131.0	461.5	256.3	205.2
DEUDA PÚBLICA			257.1		257.1	257.1	
Por el Ejercicio Inmediato Anterior			257.1		257.1	257.1	
TOTAL	21,235.5	22,519.2	5,651.6	6,411.2	21,759.6	20,226.2	1,533.4

INFORMACIÓN PROGRAMÁTICA

C R E D O M E X

Centro Regional de Formación Docente e Investigación Educativa
Gasto por Categoría Programática
Del 1 de Enero al 31 de Diciembre de 2021
(Miles de Pesos)

Concepto	Egresos					Subejercicio 6=(3 - 4)
	Aprobado	Ampliaciones/ (Reducciones)	Modificado	Devengado	Pagado	
	1	2	3=(1 + 2)	4	5	
Programas	22,519.2	- 1,016.7	21,502.5	19,969.1	19,969.1	1,533.4
Subsidios: Sector Social y Privado o Entidades Federativas y Municipios	-	-	-	-	-	-
Sujetos a Reglas de Operación			-			-
Otros Subsidios			-			-
Desempeño de las Funciones	22,519.2	- 1,016.7	21,502.5	19,969.1	19,969.1	1,533.4
Prestación de Servicios Públicos	22,519.2	- 1,016.7	21,502.5	19,969.1	19,969.1	1,533.4
Provisión de Bienes Públicos			-			-
Planeación, Seguimiento y Evaluación de Políticas Públicas			-			-
Promoción y Fomento			-			-
Regulación y Supervisión			-			-
Funciones de las Fuerzas Armadas (Únicamente Gobierno Federal)			-			-
Específicos			-			-
Proyectos de Inversión			-			-
Administrativos y de Apoyo	-	-	-	-	-	-
Apoyo al Proceso Presupuestario y para Mejorar la Eficiencia Institucional			-			-
Apoyo a la Función Pública y al Mejoramiento de la Gestión			-			-
Operaciones Ajenas			-			-
Compromisos	-	-	-	-	-	-
Obligaciones de Cumplimiento de Resolución Jurisdiccional			-			-
Desastres Naturales			-			-
Obligaciones	-	-	-	-	-	-
Pensiones y Jubilaciones			-			-
Aportaciones a la Seguridad Social			-			-
Aportaciones a Fondos de Estabilización			-			-
Aportaciones a Fondos de Inversión y Reestructura de Pensiones			-			-
Programa de Gasto Federalizado (Gobierno Federal)	-	-	-	-	-	-
Gasto Federalizado			-			-
Participaciones a Entidades Federativas y Municipios			-			-
Costo Financiero, Deuda o Apoyos a Deudores y Ahorradores de la Banca			-			-
Adeudos de Ejercicios Fiscales Anteriores		257.1	257.1	257.1	257.1	-
Total del Gasto	22,519.2	- 759.6	21,759.6	20,226.2	20,226.2	1,533.4

El Plan de Desarrollo del Estado de México 2017-2023, es un instrumento prospectivo con una visión hacia 2030. En él se concentran las bases para la elaboración de los programas sectoriales, especiales y regionales que delinearán de manera más puntual y detallada los pasos para el cumplimiento de los objetivos establecidos, así como los planes específicos de inversión que permitirán realizar la proyección de los recursos financieros. Este esfuerzo colectivo plasma los retos y desafíos de la agenda gubernamental con un profundo sentido de responsabilidad y con el compromiso de lograr un desarrollo democrático.

PILAR SOCIAL

Programas de nueva generación para disminuir la desigualdad. El Gobierno del Estado de México considera prioritario desarrollar y conservar familias fuertes, promover el empleo y proteger el ingreso, particularmente el de las mujeres. En correspondencia con la Agenda 2030, el logro de estos propósitos influirá directa e indirectamente el cumplimiento de las metas globales que contribuirán a disminuir la pobreza y el hambre; procurarán el acceso a una vivienda y a servicios básicos adecuados; reducirán las desigualdades y la discriminación; promoverán una educación inclusiva, equitativa y de calidad, así como una vida sana y en general el bienestar. Diagnóstico: Pobreza y Hambre en el Estado de México.

GOBIERNO CAPAZ Y RESPONSABLE

El reto de los gobiernos actuales versa sobre la eficacia en solucionar los problemas endémicos que aquejan a las sociedades modernas y uno de los mayores retos es hacerlo con apego al Estado de Derecho, ya que éste aporta las normas y los valores fundamentales que rigen la convivencia social, así como los derechos y obligaciones de los actores sociales y políticos.

Centro Regional de Formación Docente e Investigación Educativa								
EGRESOS POR PILAR Y/O EJE TRANSVERSAL								
(Miles de Pesos)								
PILAR Y/O EJE TRANSVERSAL	AUTORIZADO	ASIGNADO	PRESUPUESTO 2021		TOTAL AUTORIZADO	EJERCIDO	VARIACIÓN	
			ASIGNACIONES Y/O AMPLIACIONES	REDUCCIONES Y/O DISMINUCIONES			IMPORTE	%
Pilar Social	21,235.5	22,519.2	5,394.5	6,411.2	21,502.5	19,969.1	1,533.4	7.1
Gobierno Capaz y Responsable			257.1		257.1	257.1	.0	.0
T O T A L	21,235.5	22,519.2	5,651.6	6,411.2	21,759.6	20,226.2	1,533.4	7.0

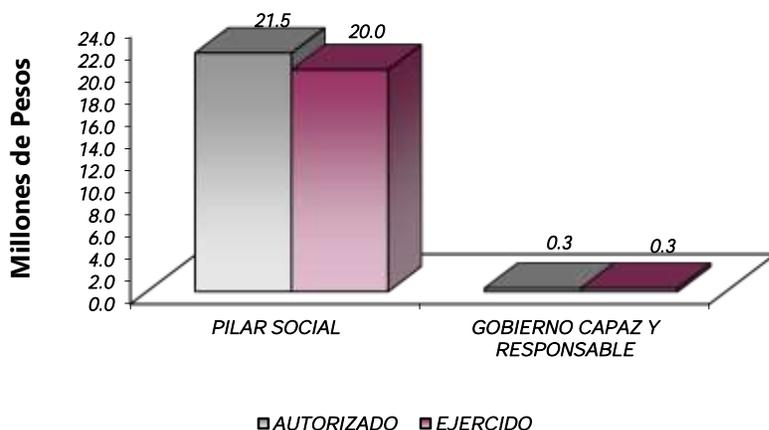

GOBIERNO

DESARROLLO SOCIAL

En esta finalidad se avanzará en la provisión de servicios a la población en materia de Protección Social, Educación, Salud, Vivienda y Servicios a la Comunidad, con lo que se apoyará fundamentalmente la consecución de las Metas Nacionales México Incluyente y México con Educación de Calidad.

La prospectiva en el Sistema Educativo será consolidar como verdadera balanza de desarrollo social, la educación tecnológica superior, bajo las siguientes consideraciones:

- Ampliar la cobertura de los servicios educativos, especialmente en el nivel medio superior y superior, bajo los criterios de flexibilidad y pertinencia.
- Fortalecer la vinculación entre la educación media superior y superior en sus diversas modalidades, con las necesidades sociales y del aparato productivo de la Entidad.

Centro Regional de Formación Docente e Investigación Educativa EGRESOS POR PROGRAMA (Miles de Pesos)								
PROGRAMA	AUTORIZADO	P R E S U P U E S T O		REDUCCIONES Y/O DISMINUCIONES	TOTAL AUTORIZADO	EJERCIDO	VARIACIÓN	
		ASIGNADO	ASIGNACIONES Y/O AMPLIACIONES				2 0 2 1	IMPORTE
Educación Superior	21,235.5	22,519.2	5,394.5	6,411.2	21,502.5	19,969.1	1,533.4	7.1
Previsiones para el Pago de Adeudos de Ejercicios Fiscales Anteriores			257.1		257.1	257.1		
TOTAL	21,235.5	22,519.2	5,651.6	6,411.2	21,759.6	20,226.2	1,533.4	7.0

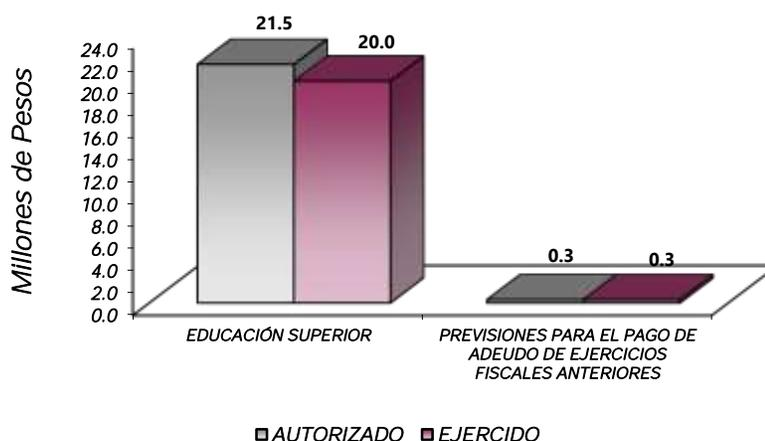

AVANCE OPERATIVO-PROGRAMÁTICO Y PRESUPUESTAL

METAS PROGRAMADAS Y ALCANZADAS

02050301 EDUCACIÓN SUPERIOR

020503010104 FORMACIÓN DOCENTE

Formar en las Instituciones de Educación Superior a Profesionales de la Educación con Equidad para Satisfacer las Necesidades de Educación Básica

Con el propósito de formar profesionales de la educación se programó la capacitación de 393 alumnos, capacitando a 398, con el fin de satisfacer las necesidades de educación básica. Logrando la meta programada en un 101.3 por ciento.

020506 MODERNIZACIÓN DE LA EDUCACIÓN

020506020202 CAPACITACIÓN Y ACTUALIZACIÓN DOCENTE

Proporcionar Opciones de Capacitación y Actualización Docente Presencial y en Línea

Esta meta consiste en capacitar y actualizar a los docentes en forma presencial y línea, por lo cual se programó la capacitación de 2 mil 864 docentes, logrando capacitar a 3 mil 53, logrando la meta programada en un 106.6 por ciento.

Firmar Nuevos Convenios con los Sectores Público, Privado y Social

En esta meta se tenía programada la firma de 5 convenios en el año 2021, dicha meta alcanzó un 100 por ciento de lo planeado, lo cual coadyuva a crear mejores oportunidades para el desarrollo de los conocimientos de los estudiantes en el ámbito laboral.

Capacitar al Personal Directivo y Administrativo

Se programó una meta de 40 personas entre directivos y administrativos capacitados, teniendo un cumplimiento del 100 por ciento, esta meta consiste en promover que el personal directivo y administrativo adquiera habilidades y conocimientos a través de cursos de actualización, formación y superación con base en el Programa Anual de Capacitación.

02050401 ESTUDIOS DE POSGRADO

0205040101 POSGRADO

Atender la Matrícula de Posgrado para que Continúen su Formación Profesional.

Se dio atención a una matrícula de 24 estudiantes con la finalidad de formarse en el ámbito profesional, logrando la meta anual en un 92.3 por ciento.

C R E D O M E X

Ofertar Programas Educativos de Posgrado para Profesionistas Acorde a las Necesidades de la Región.

Se ofertó 1 programa educativo de posgrado para profesionistas, logrando la meta al 100 por ciento.

Impartir Programas Educativos de Posgrado con Calidad y Validez Oficial

Durante el año 2021, se impartió un programa educativo de posgrado, logrando la meta anual programada al 100 por ciento.

Centro Regional de Formación Docente e Investigación Educativa Avance Operativo - Programático y Presupuestal Enero - Diciembre de 2021																	
FIN	FUN	SF	PP	SP	Pr	DESCRIPCIÓN	UNIDAD DE MEDIDA	M E T A S			P R E S U P U E S T O 2 0 2 1 (Miles de Pesos)						
								PROGRAMADO	ALCANZADO	AVANCE %	AUTORIZADO ANUAL	EJERCIDO	%				
						GOBIERNO											
						GOBIERNO SOCIALMENTE RESPONSABLE E INCLUYENTE											
						ESTUDIOS DE POSGRADO											
02	05	04	01	01	01	POSGRADO						1,164.8	23.7	2.0			
						Atender la Matricula de Posgrado para que Continuen su Formación Profesional	Estudiante	26	24	92.3							
						Ofertar Programas Educativos de Posgrado para Profesionistas acorde a las Necesidades de la Región	Programa	1	1	100.0							
						Impartir Programas Educativos de Posgrado con Calidad y Validez Oficial	Programa	1	1	100.0							
						GOBIERNO											
						GOBIERNO SOCIALMENTE RESPONSABLE E INCLUYENTE											
						EDUCACIÓN SUPERIOR											
02	05	03	01	01	04	FORMACIÓN DOCENTE						18,100.3	16,001.2	88.4			
						Formar en las Instituciones de Educación Superior a Profesionales de la Educación con Equidad y Pertinencia para Satisfacer las Necesidades de Educación Básica	Alumnos	393	398	101.3							
						GOBIERNO											
						GOBIERNO SOCIALMENTE RESPONSABLE E INCLUYENTE											
						MODERNIZACIÓN DE LA EDUCACIÓN											
02	05	06	02	02	02	CAPACITACIÓN Y ACTUALIZACIÓN DOCENTE						2,997.0	3,944.2	131.6			
						Proporcionar Opciones de Capacitación y Actualización Docente Presencial y en Línea	Docente	2,864	3,053	106.6							
						Firmar Nuevos Convenios con los Sectores Público, Privado y Social	Convenio	5	5	100.0							
						Capacitar al Personal Docente, Directivo y Administrativo	Persona	40	40	100.0							
						OTROS NO CLASIFICADOS EN FUNCIONES ANTERIORES											
						GOBIERNO CAPAZ Y RESPONSABLE											
						PREVISIONES PARA EL PAGO DE ADEUDOS DE EJERCICIOS FISCALES ANTERIORES											
04	04	01	01	01	01	PASIVOS DERIVADOS DE EROGACIONES DEVENGADAS Y PENDIENTES DE EJERCICIOS ANTERIORES						257.1	257.1				
						Registro de Pagos de Adeudos de Ejercicios Fiscales Anteriores	Documento	1	1								
T O T A L												22,519.2	20,226.2	89.8			
												-----	-----				

ANEXOS ESTABLECIDOS EN DIFERENTES ORDENAMIENTOS

Relación de Bienes Inmuebles que Componen el Patrimonio
Cuenta Pública 2021
(Miles de Pesos)

Ente Público: Centro Regional de Formación Docente e Investigación Educativa

Código	Descripción de Bienes Inmuebles	* Valor en Libros
	Edificios no Habitacionales	10,163.6
	TOTAL	10,163.6

Relación de Bienes Muebles que Componen el Patrimonio
Cuenta Pública 2021
(Miles de Pesos)

Ente Público: Centro Regional de Formación Docente e Investigación Educativa

Código	Descripción de Bienes Muebles	Valor en Libros
	Mobiliario y Equipo de Administración	3,199.9
	Activos Intangibles	65.4
	TOTAL	3,265.3

Centro Regional de Formación Docente e Investigación Educativa
 Cuenta Pública 2021
 Relación de Cuentas Bancarias Productivas Específicas

Fondo, Programa o Convenio	Datos de la Cuenta Bancaria	
	Institución Bancaria	Número de Cuenta
Recursos Propios	BBVA	551
Recursos Estatales	Santander	154
Gastos de Operación	BBVA	525

FORMATOS PARA EL CUMPLIMIENTO DE LA LEY DE DISCIPLINA FINANCIERA DE LAS ENTIDADES FEDERATIVAS Y LOS MUNICIPIOS

CREDOMEX

Centro Regional de Formación Docente e Investigación Educativa					
Estado de Situación Financiera Detallado - LDF					
Al 31 de Diciembre de 2021 y 2020					
(Cifras en Miles de Pesos)					
Concepto	2021	2020	Concepto	2021	2020
ACTIVO			PASIVO		
Activo Circulante			Pasivo Circulante		
a. Efectivo y Equivalentes (a=a1+a2+a3+a4+a5+a6+a7)	972.9	1,080.5	a. Cuentas por Pagar a Corto Plazo (a=a1+a2+a3+a4+a5+a6+a7+a8+a9)	465.1	267.0
a1) Efectivo	967.7	1,079.0	a1) Servicios Personales por Pagar a Corto Plazo		
a2) Bancos/Tesorería	5.2	1.5	a2) Proveedores por Pagar a Corto Plazo	465.1	257.0
a3) Bancos/Dependencias y Otros			a3) Contratistas por Obras Públicas por Pagar a Corto Plazo		
a4) Inversiones Temporales (Hasta 3 meses)			a4) Participaciones y Aportaciones por Pagar a Corto Plazo		
a5) Fondos con Afectación Específica			a5) Transferencias Otorgadas por Pagar a Corto Plazo		
a6) Depósitos de Fondos de Terceros en Garantía y/o Administración			a6) Intereses, Comisiones y Otros Gastos de la Deuda Pública por Pagar a Corto Plazo		
a7) Otros Efectivos y Equivalentes			a7) Retenciones y Contribuciones por Pagar a Corto Plazo		
b. Derechos a Recibir Efectivo o Equivalentes (b=b1+b2+b3+b4+b5+b6+b7)	0.0	0.0	a8) Devoluciones de la Ley de Ingresos por Pagar a Corto Plazo	0.0	0.0
b1) Inversiones Financieras de Corto Plazo			a9) Otras Cuentas por Pagar a Corto Plazo		
b2) Cuentas por Cobrar a Corto Plazo			b. Documentos por Pagar a Corto Plazo (b=b1+b2+b3)		
b3) Deudores Diversos por Cobrar a Corto Plazo			b1) Documentos Comerciales por Pagar a Corto Plazo		
b4) Ingresos por Recuperar a Corto Plazo			b2) Documentos con Contratistas por Obras Públicas por Pagar a Corto Plazo		
b5) Deudores por Anticipos de la Tesorería a Corto Plazo			b3) Otros Documentos por Pagar a Corto Plazo		
b6) Préstamos Otorgados a Corto Plazo			c. Porción a Corto Plazo de la Deuda Pública a Largo Plazo (c=c1+c2)		
b7) Otros Derechos a Recibir Efectivo o Equivalentes a Corto Plazo			c1) Porción a Corto Plazo de la Deuda Pública		
c. Derechos a Recibir Bienes o Servicios (c=c1+c2+c3+c4+c5)	0.0	0.0	c2) Porción a Corto Plazo de Arrendamiento Financiero	0.0	0.0
c1) Anticipo a Proveedores por Adquisición de Bienes y Prestación de Servicios a Corto Plazo			d. Títulos y Valores a Corto Plazo		
c2) Anticipo a Proveedores por Adquisición de Bienes Inmuebles y Muebles a Corto Plazo			e. Pasivos Diferidos a Corto Plazo (e=e1+e2+e3)		
c3) Anticipo a Proveedores por Adquisición de Bienes Intangibles a Corto Plazo			e1) Ingresos Cobrados por Adelantado a Corto Plazo		
c4) Anticipo a Contratistas por Obras Públicas a Corto Plazo			e2) Intereses Cobrados por Adelantado a Corto Plazo		
c5) Otros Derechos a Recibir Bienes o Servicios a Corto Plazo			e3) Otros Pasivos Diferidos a Corto Plazo		
d. Inventarios (d=d1+d2+d3+d4+d5)	0.0	0.0	f. Fondos y Bienes de Terceros en Garantía y/o Administración a Corto Plazo (f=f1+f2+f3+f4+f5+f6)	0.0	0.0
d1) Inventario de Mercancías para Venta			f1) Fondos en Garantía a Corto Plazo		
d2) Inventario de Mercancías Terminadas			f2) Fondos en Administración a Corto Plazo		
d3) Inventario de Mercancías en Proceso de Elaboración			f3) Fondos Contingentes a Corto Plazo		
d4) Inventario de Materias Primas, Materiales y Suministros para Producción			f4) Fondos de Fideicomisos, Mandatos y Contratos Análogos a Corto Plazo		
d5) Bienes en Tránsito			f5) Otros Fondos de Terceros en Garantía y/o Administración a Corto Plazo		
e. Almacenes			f6) Valores y Bienes en Garantía a Corto Plazo		
f. Estimación por Pérdida o Deterioro de Activos Circulantes (f=f1+f2)	0.0	0.0	g. Provisiones a Corto Plazo (g=g1+g2+g3)	0.0	0.0
f1) Estimaciones para Cuentas Incobrables por Derechos a Recibir Efectivo o Equivalentes			g1) Provisión para Demandas y Juicios a Corto Plazo		
f2) Estimación por Deterioro de Inventarios			g2) Provisión para Contingencias a Corto Plazo		
g. Otros Activos Circulantes (g=g1+g2+g3+g4)	0.0	0.0	g3) Otras Provisiones a Corto Plazo	0.0	0.0
g1) Valores en Garantía			h. Otros Pasivos a Corto Plazo (h=h1+h2+h3)		
g2) Bienes en Garantía (excluye depósitos de fondos)			h1) Ingresos por Clasificar		
g3) Bienes Derivados de Embargos, Decomisos, Asseguramientos y Dación en Pago			h2) Recaudación por Participar		
g4) Adquisición con Fondos de Terceros			h3) Otros Pasivos Circulantes		
IA. Total de Activos Circulantes (IA = a + b + c + d + e + f + g)	972.9	1,080.5	IIA. Total de Pasivos Circulantes (IIA = a + b + c + d + e + f + g + h)	465.1	267.0
Activo No Circulante			Pasivo No Circulante		
a. Inversiones Financieras a Largo Plazo			a. Cuentas por Pagar a Largo Plazo		
b. Derechos a Recibir Efectivo o Equivalentes a Largo Plazo			b. Documentos por Pagar a Largo Plazo		
c. Bienes Inmuebles, Infraestructura y Construcciones en Proceso	10,163.6	9,907.3	c. Deuda Pública a Largo Plazo		
d. Bienes Muebles	3,199.9	3,369.2	d. Pasivos Diferidos a Largo Plazo		
e. Activos Intangibles	65.4	67.5	e. Fondos y Bienes de Terceros en Garantía y/o Administración a Largo Plazo		
f. Depreciación, Deterioro y Amortización Acumulada de Bienes	-312.8	-351.6	f. Provisiones a Largo Plazo		
g. Activos Diferidos			IIIB. Total de Pasivos No Circulantes (IIIB = a + b + c + d + e + f)	0.0	0.0
h. Estimación por Pérdida o Deterioro de Activos No Circulantes			II. Total del Pasivo (II = IIA + IIIB)	465.1	267.0
i. Otros Activos no Circulantes			HACIENDA PÚBLICA/PATRIMONIO		
IB. Total de Activos No Circulantes (IB = a + b + c + d + e + f + g + h + i)	13,116.1	12,992.4	IIIA. Hacienda Pública/Patrimonio Contribuido (IIIA = a + b + c)		
I. Total del Activo (I = IA + IB)	14,089.0	14,072.9	a. Aportaciones		
			b. Donaciones de Capital		
			c. Actualización de la Hacienda Pública/Patrimonio		
			IIIB. Hacienda Pública/Patrimonio Generado (IIIB = a + b + c + d + e)	13,623.9	13,815.9
			a. Resultados del Ejercicio (Ahorro/ Desahorro)	-192.0	471.9
			b. Resultados de Ejercicios Anteriores	13,815.9	13,344.0
			c. Revalúos		
			d. Reservas		
			e. Rectificaciones de Resultados de Ejercicios Anteriores		
			IIIC. Exceso o insuficiencia en la Actualización de la Hacienda Pública/Patrimonio (IIIC = a + b)	0.0	0.0
			a. Resultado por Posición Monetaria		
			b. Resultado por Tenencia de Activos no Monetarios		
			III. Total Hacienda Pública/Patrimonio (III = IIIA + IIIB + IIIC)	13,623.9	13,815.9
			IV. Total del Pasivo y Hacienda Pública/Patrimonio (IV = II + III)	14,089.0	14,072.9

CUENTA PÚBLICA DEL GOBIERNO, ORGANISMOS AUXILIARES Y AUTÓNOMOS DEL ESTADO DE MÉXICO 2021

Centro Regional de Formación Docente e Investigación Educativa Informe Analítico de la Deuda Pública y Otros Pasivos - LDF Al 31 de Diciembre de 2021 y 2020							
Denominación de la Deuda Pública y Otros Pasivos (c)	Saldo al 31 de Diciembre de 2020 (d)	Disposiciones del Período (e)	Amortizaciones del Período (f)	Revaluaciones, Reclasificaciones y Otros Ajustes (g)	Saldo Final del Período (h) h=d+e-f+g	Pago de Intereses del Período (i)	Pago de Comisiones y demás Costos Asociados Durante el Período (j)
1. Deuda Pública (1=A+B)	0.0	0.0	0.0	0.0	0.0	0.0	
A. Corto Plazo (A=a1+a2+a3)	0.0	0.0	0.0	0.0	0.0	0.0	
a1) Instituciones de Crédito							
a2) Títulos y Valores							
a3) Arrendamientos Financieros							
B. Largo Plazo (B=b1+b2+b3)	0.0	0.0	0.0	0.0	0.0	0.0	
b1) Instituciones de Crédito							
b2) Títulos y Valores							
b3) Arrendamientos Financieros							
2. Otros Pasivos	257.0				465.1		
3. Total de la Deuda Pública y Otros Pasivos (3=1+2)	257.0	0.0	0.0	0.0	465.1		
4. Deuda Contingente 1 (Informativo)	0.0	0.0	0.0	0.0	0.0	0.0	
A. Deuda Contingente 1							
B. Deuda Contingente 2							
C. Deuda Contingente XX							
5. Valor de Instrumentos Bono Cupón Cero 2 (Informativo)	0.0	0.0	0.0	0.0	0.0	0.0	
A. Instrumento Bono Cupón Cero 1							
B. Instrumento Bono Cupón Cero 2							
C. Instrumento Bono Cupón Cero XX							

1 Se refiere a cualquier Financiamiento sin fuente o garantía de pago definida, que sea asumida de manera solidaria o subsidiaria por las Entidades Federativas con sus Municipios, organismos descentralizados y empresas de participación estatal mayoritaria y fideicomisos, locales o municipales, y por los Municipios con sus respectivos organismos descentralizados y empresas de participación municipal mayoritaria.

2 Se refiere al valor del Bono Cupón Cero que respalda el pago de los créditos asociados al mismo (Activo).

Obligaciones a Corto Plazo (k)	Monto Contratado (l)	Plazo Pactado (m)	Tasa de Interés (n)	Comisiones y Costos Relacionados (o)	Tasa Efectiva (p)
6. Obligaciones a Corto Plazo (Informativo)					
A. Crédito 1					
B. Crédito 2					
C. Crédito XX					

C R E D O M E X

Centro Regional de Formación Docente e Investigación Educativa Informe Analítico de Obligaciones Diferentes de Financiamientos Al 31 de Diciembre de 2021 (Miles de Pesos)										
Denominación de las Obligaciones Diferentes de Financiamiento (c)	Fecha del Contrato (d)	Fecha de Inicio de Operación del Proyecto (e)	Fecha de Vencimiento (f)	Monto de la Inversión Pactado (g)	Plazo Pactado (h)	Monto Promedio Mensual del Pago de la Contraprestación (i)	Monto Promedio Mensual del Pago de la Contraprestación Correspondiente al Pago de Inversión (j)	Monto Pagado de la Inversión al XX de XXXX de 20XX (k)	Monto Pagado de la Inversión Actualizado al XX de XXXX de 20XX (l)	Saldo Pendiente por Pagar de la Inversión al XX de XXXX de 20XX (m = g - l)
A. Asociaciones Público Privadas (APP's) (A=a+b+c+d)				0.0		0.0	0.0			0.0
a) APP 1										0.0
b) APP 2										0.0
c) APP 3										0.0
d) APP XX										0.0
B. Otros Instrumentos (B=a+b+c+d)				0.0		0.0	0.0			0.0
a) Otro Instrumento 1										0.0
b) Otro Instrumento 2										0.0
c) Otro Instrumento 3										0.0
d) Otro Instrumento XX										0.0
C. Total de Obligaciones Diferentes de Financiamiento (C=A+B)				0.0		0.0	0.0			0.0

CUENTA PÚBLICA DEL GOBIERNO, ORGANISMOS AUXILIARES Y AUTÓNOMOS DEL ESTADO DE MÉXICO 2021

Centro Regional de Formación Docente e Investigación Educativa
Balance Presupuestario
Del 1 de Enero al 31 de Diciembre de 2021
(Miles de Pesos)

Concepto	Estimado / Aprobado	Devengado	Recaudado / Pagado
A. Ingresos Totales (A = A1+A2+A3)	22,519.2	20,121.7	20,121.7
A1. Ingresos de Libre Disposición	22,519.2	20,121.7	20,121.7
A2. Transferencias Federales Etiquetadas			
A3. Financiamiento Neto			
B. Egresos Presupuestarios¹ (B = B1+B2)	22,519.2	20,226.2	20,226.2
B1. Gasto No Etiquetado (sin incluir Amortización de la Deuda Pública)	22,519.2	20,226.2	20,226.2
B2. Gasto Etiquetado (sin incluir Amortización de la Deuda Pública)			
C. Remanentes del Ejercicio Anterior (C = C1 + C2)	0.0	1,079.0	1,079.0
C1. Remanentes de Ingresos de Libre Disposición Aplicados en el Periodo		1,079.0	1,079.0
C2. Remanentes de Transferencias Federales Etiquetadas Aplicados en el Periodo			
I. Balance Presupuestario (I = A – B + C)	0.0	974.5	974.5
II. Balance Presupuestario sin Financiamiento Neto (II = I - A3)	0.0	974.5	974.5
III. Balance Presupuestario sin Financiamiento Neto y sin Remanentes del Ejercicio Anterior (III= II - C)	0.0	-104.5	-104.5

Concepto	Aprobado	Devengado	Pagado
E. Intereses, Comisiones y Gastos de la Deuda (E = E1+E2)	0.0	0.0	0.0
E1. Intereses, Comisiones y Gastos de la Deuda con Gasto No Etiquetado			
E2. Intereses, Comisiones y Gastos de la Deuda con Gasto Etiquetado			
IV. Balance Primario (IV = III + E)	0.0	-104.5	-104.5

Concepto	Estimado/ Aprobado	Devengado	Recaudado / Pagado
F. Financiamiento (F = F1 + F2)	0.0	0.0	0.0
F1. Financiamiento con Fuente de Pago de Ingresos de Libre Disposición			
F2. Financiamiento con Fuente de Pago de Transferencias Federales Etiquetadas			
G. Amortización de la Deuda (G = G1 + G2)	0.0	0.0	0.0
G1. Amortización de la Deuda Pública con Gasto No Etiquetado			
G2. Amortización de la Deuda Pública con Gasto Etiquetado			
A3. Financiamiento Neto (A3 = F – G)	0.0	0.0	0.0

Concepto	Estimado/ Aprobado	Devengado	Recaudado / Pagado
A1. Ingresos de Libre Disposición	22,519.2	20,121.7	20,121.7
A3.1 Financiamiento Neto con Fuente de Pago de Ingresos de Libre Disposición (A3.1 = F1 – G1)	0.0	0.0	0.0
F1. Financiamiento con Fuente de Pago de Ingresos de Libre Disposición			
G1. Amortización de la Deuda Pública con Gasto No Etiquetado			
B1. Gasto No Etiquetado (sin incluir Amortización de la Deuda Pública)	22,519.2	20,226.2	20,226.2
C1. Remanentes de Ingresos de Libre Disposición Aplicados en el Periodo		1,079.0	1,079.0
V. Balance Presupuestario de Recursos Disponibles (V = A1 + A3.1 – B1 + C1)	0.0	974.5	974.5
VI. Balance Presupuestario de Recursos Disponibles sin Financiamiento Neto (VI = V – A3.1)	0.0	974.5	974.5

Concepto	Estimado/ Aprobado	Devengado	Recaudado / Pagado
A2. Transferencias Federales Etiquetadas			
A3.2 Financiamiento Neto con Fuente de Pago de Transferencias Federales Etiquetadas (A3.2 = F2 – G2)	0.0	0.0	0.0
F2. Financiamiento con Fuente de Pago de Transferencias Federales Etiquetadas			
G2. Amortización de la Deuda Pública con Gasto Etiquetado			
B2. Gasto Etiquetado (sin incluir Amortización de la Deuda Pública)	0.0	0.0	0.0
C2. Remanentes de Transferencias Federales Etiquetadas Aplicados en el Periodo			
VII. Balance Presupuestario de Recursos Etiquetados (VII = A2 + A3.2 – B2 + C2)	0.0	0.0	0.0
VIII. Balance Presupuestario de Recursos Etiquetados sin Financiamiento Neto (VIII = VII – A3.2)	0.0	0.0	0.0

C R E D O M E X

Centro Regional de Formación Docente e Investigación Educativa Estado Analítico de Ingresos Detallado - LDF Del 1 de Enero al 31 de Diciembre de 2021 (Miles de Pesos)						
Concepto	Ingreso					Diferencia
	Estimado	Ampliaciones/ (Reducciones)	Modificado	Devengado	Recaudado	
Ingresos de Libre Disposición						
A. Impuestos			0.0			0.0
B. Cuotas y Aportaciones de Seguridad Social			0.0			0.0
C. Contribuciones de Mejoras			0.0			0.0
D. Derechos			0.0			0.0
E. Productos			0.0	0.1	0.1	-0.1
F. Aprovechamientos	1,283.7		1,283.7	1,079.0	1,079.0	204.7
G. Ingresos por Ventas de Bienes y Servicios	404.0	-404.0	0.0			0.0
H. Participaciones (H=h1+h2+h3+h4+h5+h6+h7+h8+h9+h10+h11)	0.0	0.0	0.0	0.0	0.0	0.0
h1) Fondo General de Participaciones			0.0			0.0
h2) Fondo de Fomento Municipal			0.0			0.0
h3) Fondo de Fiscalización y Recaudación			0.0			0.0
h4) Fondo de Compensación			0.0			0.0
h5) Fondo de Extracción de Hidrocarburos			0.0			0.0
h6) Impuesto Especial Sobre Producción y Servicios			0.0			0.0
h7) 0.136% de la Recaudación Federal Participable			0.0			0.0
h8) 3.17% Sobre Extracción de Petróleo			0.0			0.0
h9) Gasolinas y Diésel			0.0			0.0
h10) Fondo del Impuesto Sobre la Renta			0.0			0.0
h11) Fondo de Estabilización de los Ingresos de las Entidades Federativas			0.0			0.0
I. Incentivos Derivados de la Colaboración Fiscal (I=i1+i2+i3+i4+i5)	0.0	0.0	0.0	0.0	0.0	0.0
i1) Tenencia o Uso de Vehículos			0.0			0.0
i2) Fondo de Compensación ISAN			0.0			0.0
i3) Impuesto Sobre Automóviles Nuevos			0.0			0.0
i4) Fondo de Compensación de Repecos-Intermedios			0.0			0.0
i5) Otros Incentivos Económicos			0.0			0.0
J. Transferencias			0.0			0.0
K. Convenios	20,831.5	-612.7	20,218.8	19,646.9	19,646.9	571.9
k1) Otros Convenios y Subsidios	20,831.5	-612.7	20,218.8	19,646.9	19,646.9	571.9
L. Otros Ingresos de Libre Disposición (L=l1+l2)	0.0	257.1	-257.1	474.7	474.7	-731.8
l1) Participaciones en Ingresos Locales			0.0			0.0
l2) Otros Ingresos de Libre Disposición		257.1	-257.1	474.7	474.7	-217.6
I. Total de Ingresos de Libre Disposición (I=A+B+C+D+E+F+G+H+I+J+K+L)	22,519.2	-759.6	21,759.6	21,200.7	21,200.7	558.9
Ingresos Excedentes de Ingresos de Libre Disposición			0.0			0.0
Transferencias Federales Etiquetadas			0.0			0.0
A. Aportaciones (A=a1+a2+a3+a4+a5+a6+a7+a8)	0.0	0.0	0.0	0.0	0.0	0.0
a1) Fondo de Aportaciones para la Nómina Educativa y Gasto Operativo			0.0			0.0
a2) Fondo de Aportaciones para los Servicios de Salud			0.0			0.0
a3) Fondo de Aportaciones para la Infraestructura Social			0.0			0.0
a4) Fondo de Aportaciones para el Fortalecimiento de los Municipios y de las Demarcaciones Territoriales del Distrito Federal			0.0			0.0
a5) Fondo de Aportaciones Múltiples			0.0			0.0
a6) Fondo de Aportaciones para la Educación Tecnológica y de Adultos			0.0			0.0
a7) Fondo de Aportaciones para la Seguridad Pública de los Estados y del Distrito Federal			0.0			0.0
a8) Fondo de Aportaciones para el Fortalecimiento de las Entidades Federativas			0.0			0.0
B. Convenios (B=b1+b2+b3+b4)	0.0	0.0	0.0	0.0	0.0	0.0
b1) Convenios de Protección Social en Salud			0.0			0.0
b2) Convenios de Descentralización			0.0			0.0
b3) Convenios de Reasignación			0.0			0.0
b4) Otros Convenios y Subsidios			0.0			0.0
C. Fondos Distintos de Aportaciones (C=c1+c2)	0.0	0.0	0.0	0.0	0.0	0.0
c1) Fondo para Entidades Federativas y Municipios Productores de Hidrocarburos			0.0			0.0
c2) Fondo Minero			0.0			0.0
D. Transferencias, Subsidios y Subvenciones, y Pensiones y Jubilaciones			0.0			0.0
E. Otras Transferencias Federales Etiquetadas			0.0			0.0
II. Total de Transferencias Federales Etiquetadas (II = A + B + C + D + E)	0.0	0.0	0.0	0.0	0.0	0.0
III. Ingresos Derivados de Financiamientos (III = A)	0.0	0.0	0.0	0.0	0.0	0.0
A. Ingresos Derivados de Financiamientos			0.0			0.0
IV. Total de Ingresos (IV = I + II + III)	22,519.2	-759.6	21,759.6	21,200.7	21,200.7	558.9
Datos Informativos						
1. Ingresos Derivados de Financiamientos con Fuente de Pago de Ingresos de Libre Disposición			0.0			0.0
2. Ingresos Derivados de Financiamientos con Fuente de Pago de Transferencias Federales Etiquetadas			0.0			0.0
3. Ingresos Derivados de Financiamientos (3 = 1 + 2)	0.0	0.0	0.0	0.0	0.0	0.0

CUENTA PÚBLICA DEL GOBIERNO, ORGANISMOS AUXILIARES Y AUTÓNOMOS DEL ESTADO DE MÉXICO 2021

Centro Regional de Formación Docente e Investigación Educativa Estado Analítico del Ejercicio del Presupuesto de Egresos Detallado Clasificación por Objeto del Gasto (Capítulo y Concepto) Del 1 de Enero al 31 de Diciembre de 2021 (Miles de Pesos)						
Concepto	Egresos					Subejercicio
	Aprobado	Ampliaciones/ (Reducciones)	Modificado	Devengado	Pagado	
I. Gasto No Etiquetado (I=A+B+C+D+E+F+G+H+I)	22,619.2	-759.6	21,759.6	20,226.2	20,226.2	1,533.4
A. Servicios Personales (A=a1+a2+a3+a4+a5+a6+a7)	18,861.0	-1,619.3	17,241.7	15,904.9	15,904.9	1,336.8
a1) Remuneraciones al Personal de Carácter Permanente	9,554.2	-2,156.7	7,397.5	6,820.1	6,820.1	577.4
a2) Remuneraciones al Personal de Carácter Transitorio			0.0			0.0
a3) Remuneraciones Adicionales y Especiales	5,798.1	425.4	6,223.5	5,979.1	5,979.1	244.4
a4) Seguridad Social	2,197.6	228.0	2,425.6	2,222.6	2,222.6	203.0
a5) Otras Prestaciones Sociales y Económicas	1,311.1	-116.0	1,195.1	883.1	883.1	312.0
a6) Previsiones			0.0			0.0
a7) Pago de Estímulos a Servidores Públicos			0.0			0.0
B. Materiales y Suministros (B=b1+b2+b3+b4+b5+b6+b7+b8+b9)	874.3	311.7	1,186.0	1,093.1	1,093.1	92.9
b1) Materiales de Administración, Emisión de Documentos y Artículos Oficiales	253.2	119.3	372.5	363.3	363.3	9.2
b2) Alimentos y Utensilios	65.7	-25.9	39.8	39.5	39.5	0.3
b3) Materias Primas y Materiales de Producción y Comercialización			0.0			0.0
b4) Materiales y Artículos de Construcción y de Reparación	142.4	232.3	374.7	343.7	343.7	31.0
b5) Productos Químicos, Farmacéuticos y de Laboratorio	28.6	4.4	33.0	13.3	13.3	19.7
b6) Combustibles, Lubricantes y Aditivos	223.9	-10.4	213.5	202.6	202.6	10.9
b7) Vestuario, Blancos, Prendas de Protección y Artículos Deportivos	64.8	-64.6	0.2			0.2
b8) Materiales y Suministros Para Seguridad			0.0			0.0
b9) Herramientas, Refacciones y Accesorios Menores	95.7	56.6	152.3	130.7	130.7	21.6
C. Servicios Generales (C=c1+c2+c3+c4+c5+c6+c7+c8+c9)	2,068.1	570.3	2,638.4	2,534.7	2,534.7	103.7
c1) Servicios Básicos	93.2	-2.1	91.1	90.6	90.6	0.5
c2) Servicios de Arrendamiento	273.0	-208.1	64.9	64.9	64.9	0.0
c3) Servicios Profesionales, Científicos, Técnicos y Otros Servicios	774.3	261.3	1,035.6	1,017.8	1,017.8	17.8
c4) Servicios Financieros, Bancarios y Comerciales	125.5	-36.5	89.0	65.4	65.4	23.6
c5) Servicios de Instalación, Reparación, Mantenimiento y Conservación	367.9	478.5	846.4	809.6	809.6	36.8
c6) Servicios de Comunicación Social y Publicidad	45.0	-29.5	15.5	12.9	12.9	2.6
c7) Servicios de Traslado y Viáticos	73.0	-51.0	22.0	14.5	14.5	7.5
c8) Servicios Oficiales	32.1	-32.1	0.0			0.0
c9) Otros Servicios Generales	284.1	189.8	473.9	459.0	459.0	14.9
D. Transferencias, Asignaciones, Subsidios y Otras Ayudas (D=d1+d2+d3+d4+d5+d6+d7+d8+d9)	0.0	0.0	0.0	0.0	0.0	0.0
d1) Transferencias Internas y Asignaciones al Sector Público			0.0			0.0
d2) Transferencias al Resto del Sector Público			0.0			0.0
d3) Subsidios y Subvenciones			0.0			0.0
d4) Ayudas Sociales			0.0			0.0
d5) Pensiones y Jubilaciones			0.0			0.0
d6) Transferencias a Fideicomisos, Mandatos y Otros Análogos			0.0			0.0
d7) Transferencias a la Seguridad Social			0.0			0.0
d8) Donativos			0.0			0.0
d9) Transferencias al Exterior			0.0			0.0
E. Bienes Muebles, Inmuebles e Intangibles (E=e1+e2+e3+e4+e5+e6+e7+e8+e9)	716.8	-279.4	436.4	436.4	436.4	0.0
e1) Mobiliario y Equipo de Administración	408.0	-227.8	180.2	180.2	180.2	0.0
e2) Mobiliario y Equipo Educativo y Recreativo	102.5	-102.5	0.0			0.0
e3) Equipo e Instrumental Médico y de Laboratorio			0.0			0.0
e4) Vehículos y Equipo de Transporte			0.0			0.0
e5) Equipo de Defensa y Seguridad			0.0			0.0
e6) Maquinaria, Otros Equipos y Herramientas			0.0			0.0
e7) Activos Biológicos			0.0			0.0
e8) Bienes Inmuebles	205.3	50.9	256.2	256.2	256.2	0.0
e9) Activos Intangibles			0.0			0.0
F. Inversión Pública (F=f1+f2+f3)	0.0	0.0	0.0	0.0	0.0	0.0
f1) Obra Pública en Bienes de Dominio Público			0.0			0.0
f2) Obra Pública en Bienes Propios			0.0			0.0
f3) Proyectos Productivos y Acciones de Fomento			0.0			0.0
G. Inversiones Financieras y Otras Provisiones (G=g1+g2+g3+g4+g5+g6+g7)	0.0	0.0	0.0	0.0	0.0	0.0
g1) Inversiones Para el Fomento de Actividades Productivas			0.0			0.0
g2) Acciones y Participaciones de Capital			0.0			0.0
g3) Compra de Títulos y Valores			0.0			0.0
g4) Concesión de Préstamos			0.0			0.0
g5) Inversiones en Fideicomisos, Mandatos y Otros Análogos			0.0			0.0
Fideicomiso de Desastres Naturales (Informativo)			0.0			0.0
g6) Otras Inversiones Financieras			0.0			0.0
g7) Provisiones para Contingencias y Otras Erogaciones Especiales			0.0			0.0
H. Participaciones y Aportaciones (H=h1+h2+h3)	0.0	0.0	0.0	0.0	0.0	0.0
h1) Participaciones			0.0			0.0
h2) Aportaciones			0.0			0.0
h3) Convenios			0.0			0.0
I. Deuda Pública (I=i1+i2+i3+i4+i5+i6+i7)	0.0	257.1	257.1	257.1	257.1	0.0
i1) Amortización de la Deuda Pública			0.0			0.0
i2) Intereses de la Deuda Pública			0.0			0.0
i3) Comisiones de la Deuda Pública			0.0			0.0
i4) Gastos de la Deuda Pública			0.0			0.0
i5) Costo por Coberturas			0.0			0.0
i6) Apoyos Financieros			0.0			0.0
I7) Adeudos de Ejercicios Fiscales Anteriores (ADEFAS)		257.1	257.1	257.1	257.1	0.0

C R E D O M E X

Concepto	Egresos					Subejercicio
	Aprobado	Ampliaciones/ (Reducciones)	Modificado	Devengado	Pagado	
II. Gasto Etiquetado (II=A+B+C+D+E+F+G+H+I)	0.0	0.0	0.0	0.0	0.0	0.0
A. Servicios Personales (A=a1+a2+a3+a4+a5+a6+a7)	0.0	0.0	0.0	0.0	0.0	0.0
a1) Remuneraciones al Personal de Carácter Permanente				0.0		0.0
a2) Remuneraciones al Personal de Carácter Transitorio				0.0		0.0
a3) Remuneraciones Adicionales y Especiales				0.0		0.0
a4) Seguridad Social				0.0		0.0
a5) Otras Prestaciones Sociales y Económicas				0.0		0.0
a6) Previsiones				0.0		0.0
a7) Pago de Estímulos a Servidores Públicos				0.0		0.0
B. Materiales y Suministros (B=b1+b2+b3+b4+b5+b6+b7+b8+b9)	0.0	0.0	0.0	0.0	0.0	0.0
b1) Materiales de Administración, Emisión de Documentos y Artículos Oficiales				0.0		0.0
b2) Alimentos y Utensilios				0.0		0.0
b3) Materias Primas y Materiales de Producción y Comercialización				0.0		0.0
b4) Materiales y Artículos de Construcción y de Reparación				0.0		0.0
b5) Productos Químicos, Farmacéuticos y de Laboratorio				0.0		0.0
b6) Combustibles, Lubricantes y Aditivos				0.0		0.0
b7) Vestuario, Blancos, Prendas de Protección y Artículos Deportivos				0.0		0.0
b8) Materiales y Suministros Para Seguridad				0.0		0.0
b9) Herramientas, Refacciones y Accesorios Menores				0.0		0.0
C. Servicios Generales (C=c1+c2+c3+c4+c5+c6+c7+c8+c9)	0.0	0.0	0.0	0.0	0.0	0.0
c1) Servicios Básicos				0.0		0.0
c2) Servicios de Arrendamiento				0.0		0.0
c3) Servicios Profesionales, Científicos, Técnicos y Otros Servicios				0.0		0.0
c4) Servicios Financieros, Bancarios y Comerciales				0.0		0.0
c5) Servicios de Instalación, Reparación, Mantenimiento y Conservación				0.0		0.0
c6) Servicios de Comunicación Social y Publicidad				0.0		0.0
c7) Servicios de Traslado y Viáticos				0.0		0.0
c8) Servicios Oficiales				0.0		0.0
c9) Otros Servicios Generales				0.0		0.0
D. Transferencias, Asignaciones, Subsidios y Otras Ayudas (D=d1+d2+d3+d4+d5+d6+d7+d8+d9)	0.0	0.0	0.0	0.0	0.0	0.0
d1) Transferencias Internas y Asignaciones al Sector Público				0.0		0.0
d2) Transferencias al Resto del Sector Público				0.0		0.0
d3) Subsidios y Subvenciones				0.0		0.0
d4) Ayudas Sociales				0.0		0.0
d5) Pensiones y Jubilaciones				0.0		0.0
d6) Transferencias a Fideicomisos, Mandatos y Otros Análogos				0.0		0.0
d7) Transferencias a la Seguridad Social				0.0		0.0
d8) Donativos				0.0		0.0
d9) Transferencias al Exterior				0.0		0.0
E. Bienes Muebles, Inmuebles e Intangibles (E=e1+e2+e3+e4+e5+e6+e7+e8+e9)	0.0	0.0	0.0	0.0	0.0	0.0
e1) Mobiliario y Equipo de Administración				0.0		0.0
e2) Mobiliario y Equipo Educativo y Recreativo				0.0		0.0
e3) Equipo e Instrumental Médico y de Laboratorio				0.0		0.0
e4) Vehículos y Equipo de Transporte				0.0		0.0
e5) Equipo de Defensa y Seguridad				0.0		0.0
e6) Maquinaria, Otros Equipos y Herramientas				0.0		0.0
e7) Activos Biológicos				0.0		0.0
e8) Bienes Inmuebles				0.0		0.0
e9) Activos Intangibles				0.0		0.0
F. Inversión Pública (F=f1+f2+f3)	0.0	0.0	0.0	0.0	0.0	0.0
f1) Obra Pública en Bienes de Dominio Público				0.0		0.0
f2) Obra Pública en Bienes Propios				0.0		0.0
f3) Proyectos Productivos y Acciones de Fomento				0.0		0.0
G. Inversiones Financieras y Otras Provisiones (G=g1+g2+g3+g4+g5+g6+g7)	0.0	0.0	0.0	0.0	0.0	0.0
g1) Inversiones Para el Fomento de Actividades Productivas				0.0		0.0
g2) Acciones y Participaciones de Capital				0.0		0.0
g3) Compra de Títulos y Valores				0.0		0.0
g4) Concesión de Préstamos				0.0		0.0
g5) Inversiones en Fideicomisos, Mandatos y Otros Análogos				0.0		0.0
Fideicomiso de Desastres Naturales (Informativo)				0.0		0.0
g6) Otras Inversiones Financieras				0.0		0.0
g7) Provisiones para Contingencias y Otras Erogaciones Especiales				0.0		0.0
H. Participaciones y Aportaciones (H=h1+h2+h3)	0.0	0.0	0.0	0.0	0.0	0.0
h1) Participaciones				0.0		0.0
h2) Aportaciones				0.0		0.0
h3) Convenios				0.0		0.0
I. Deuda Pública (I=i1+i2+i3+i4+i5+i6+i7)	0.0	0.0	0.0	0.0	0.0	0.0
i1) Amortización de la Deuda Pública				0.0		0.0
i2) Intereses de la Deuda Pública				0.0		0.0
i3) Comisiones de la Deuda Pública				0.0		0.0
i4) Gastos de la Deuda Pública				0.0		0.0
i5) Costo por Coberturas				0.0		0.0
i6) Apoyos Financieros				0.0		0.0
i7) Adeudos de Ejercicios Fiscales Anteriores (ADEFAS)				0.0		0.0
III. Total de Egresos (II = I + II)	22,519.2	-759.6	21,759.6	20,226.2	20,226.2	1,533.4

CUENTA PÚBLICA DEL GOBIERNO, ORGANISMOS AUXILIARES Y AUTÓNOMOS DEL ESTADO DE MÉXICO 2021

Centro Regional de Formación Docente e Investigación Educativa Estado Analítico del Ejercicio del Presupuesto de Egresos Detallado Clasificación Administrativa Del 1 de Enero al 31 de Diciembre de 2021 (Miles de Pesos)						
Concepto (c)	Egresos					Subejercicio
	Aprobado	Ampliaciones/ (Reducciones)	Modificado	Devengado	Pagado	
I. Gasto No Etiquetado (I=A+B+C+D+E+F+G+H)	22,519.2	-759.6	21,759.6	20,226.2	20,226.2	1,533.4
Centro Regional de Formación Docente e Investigación Educativa (210C34)	22,519.2	-759.6	21,759.6	20,226.2	20,226.2	1,533.4
II. Gasto Etiquetado (II=A+B+C+D+E+F+G+H)	0.0	0.0	0.0	0.0	0.0	0.0
III. Total de Egresos (III = I + II)	22,519.2	-759.6	21,759.6	20,226.2	20,226.2	1,533.4

C R E D O M E X

Centro Regional de Formación Docente e Investigación Educativa Estado Analítico del Ejercicio del Presupuesto de Egresos Detallado Clasificación Funcional (Finalidad y Función) Del 1 de Enero al 31 de Diciembre de 2021 (Miles de Pesos)						
Concepto (c)	Egresos					Subejercicio (e)
	Aprobado (d)	Ampliaciones/ (Reducciones)	Modificado	Devengado	Pagado	
I. Gasto No Etiquetado (I=A+B+C+D)	22,519.2	-1,016.7	21,502.5	19,969.1	19,969.1	1,533.4
A. Gobierno (A=a1+a2+a3+a4+a5+a6+a7+a8)	0.0	0.0	0.0	0.0	0.0	0.0
a1) Legislación			0.0			0.0
a2) Justicia			0.0			0.0
a3) Coordinación de la Política de Gobierno			0.0			0.0
a4) Relaciones Exteriores			0.0			0.0
a5) Asuntos Financieros y Hacendarios			0.0			0.0
a6) Seguridad Nacional			0.0			0.0
a7) Asuntos de Orden Público y de Seguridad Interior			0.0			0.0
a8) Otros Servicios Generales			0.0			0.0
B. Desarrollo Social (B=b1+b2+b3+b4+b5+b6+b7)	22,519.2	-1,016.7	21,502.5	19,969.1	19,969.1	1,533.4
b1) Protección Ambiental			0.0			0.0
b2) Vivienda y Servicios a la Comunidad			0.0			0.0
b3) Salud			0.0			0.0
b4) Recreación, Cultura y Otras Manifestaciones Sociales			0.0			0.0
b5) Educación	22,519.2	-1,016.7	21,502.5	19,969.1	19,969.1	1,533.4
b6) Protección Social			0.0			0.0
b7) Otros Asuntos Sociales			0.0			0.0
C. Desarrollo Económico (C=c1+c2+c3+c4+c5+c6+c7+c8+c9)	0.0	0.0	0.0	0.0	0.0	0.0
c1) Asuntos Económicos, Comerciales y Laborales en General			0.0			0.0
c2) Agropecuaria, Silvicultura, Pesca y Caza			0.0			0.0
c3) Combustibles y Energía			0.0			0.0
c4) Minería, Manufacturas y Construcción			0.0			0.0
c5) Transporte			0.0			0.0
c6) Comunicaciones			0.0			0.0
c7) Turismo			0.0			0.0
c8) Ciencia, Tecnología e Innovación			0.0			0.0
c9) Otras Industrias y Otros Asuntos Económicos			0.0			0.0
D. Otras No Clasificadas en Funciones Anteriores (D=d1+d2+d3+d4)	0.0	0.0	0.0	0.0	0.0	0.0
d1) Transacciones de la Deuda Pública / Costo Financiero de la Deuda			0.0			0.0
d2) Transferencias, Participaciones y Aportaciones Entre Diferentes Niveles y Órdenes de Gobierno			0.0			0.0
d3) Saneamiento del Sistema Financiero			0.0			0.0
d4) Adeudos de Ejercicios Fiscales Anteriores			0.0			0.0
II. Gasto Etiquetado (II=A+B+C+D)	0.0	257.1	257.1	257.1	257.1	0.0
A. Gobierno (A=a1+a2+a3+a4+a5+a6+a7+a8)	0.0	0.0	0.0	0.0	0.0	0.0
a1) Legislación			0.0			0.0
a2) Justicia			0.0			0.0
a3) Coordinación de la Política de Gobierno			0.0			0.0
a4) Relaciones Exteriores			0.0			0.0
a5) Asuntos Financieros y Hacendarios			0.0			0.0
a6) Seguridad Nacional			0.0			0.0
a7) Asuntos de Orden Público y de Seguridad Interior			0.0			0.0
a8) Otros Servicios Generales			0.0			0.0
B. Desarrollo Social (B=b1+b2+b3+b4+b5+b6+b7)	0.0	0.0	0.0	0.0	0.0	0.0
b1) Protección Ambiental			0.0			0.0
b2) Vivienda y Servicios a la Comunidad			0.0			0.0
b3) Salud			0.0			0.0
b4) Recreación, Cultura y Otras Manifestaciones Sociales			0.0			0.0
b5) Educación			0.0			0.0
b6) Protección Social			0.0			0.0
b7) Otros Asuntos Sociales			0.0			0.0
C. Desarrollo Económico (C=c1+c2+c3+c4+c5+c6+c7+c8+c9)	0.0	0.0	0.0	0.0	0.0	0.0
c1) Asuntos Económicos, Comerciales y Laborales en General			0.0			0.0
c2) Agropecuaria, Silvicultura, Pesca y Caza			0.0			0.0
c3) Combustibles y Energía			0.0			0.0
c4) Minería, Manufacturas y Construcción			0.0			0.0
c5) Transporte			0.0			0.0
c6) Comunicaciones			0.0			0.0
c7) Turismo			0.0			0.0
c8) Ciencia, Tecnología e Innovación			0.0			0.0
c9) Otras Industrias y Otros Asuntos Económicos			0.0			0.0
D. Otras No Clasificadas en Funciones Anteriores (D=d1+d2+d3+d4)	0.0	257.1	257.1	257.1	257.1	0.0
d1) Transacciones de la Deuda Pública / Costo Financiero de la Deuda			0.0			0.0
d2) Transferencias, Participaciones y Aportaciones Entre Diferentes Niveles y Órdenes de Gobierno			0.0			0.0
d3) Saneamiento del Sistema Financiero			0.0			0.0
d4) Adeudos de Ejercicios Fiscales Anteriores		257.1	257.1	257.1	257.1	0.0
III. Total de Egresos (III = I + II)	22,519.2	-759.6	21,759.6	20,226.2	20,226.2	1,533.4

CUENTA PÚBLICA DEL GOBIERNO, ORGANISMOS AUXILIARES Y AUTÓNOMOS DEL ESTADO DE MÉXICO 2021

Centro Regional de Formación Docente e Investigación Educativa Estado Analítico del Ejercicio del Presupuesto de Egresos Detallado Clasificación de Servicios Personales por Categoría Del 1 de Enero al 31 de Diciembre de 2021 (Miles de Pesos)						
Concepto (c)	Egresos					Subejercicio
	Aprobado	Ampliaciones/ (Reducciones)	Modificado	Devengado	Pagado	
I. Gasto No Etiquetado (I=A+B+C+D+E+F)	18,861.0	-1,619.3	17,241.7	15,904.9	15,904.9	1,336.8
A. Personal Administrativo y de Servicio Público	18,861.0	-1,619.3	17,241.7	15,904.9	15,904.9	1,336.8
B. Magisterio			0.0			0.0
C. Servicios de Salud (C=c1+c2)	0.0	0.0	0.0	0.0	0.0	0.0
c1) Personal Administrativo			0.0			0.0
c2) Personal Médico, Paramédico y afin			0.0			0.0
D. Seguridad Pública			0.0			0.0
E. Gastos asociados a la Implementación de nuevas leyes federales o reformas a las mismas (E = e1 + e2)	0.0	0.0	0.0	0.0	0.0	0.0
e1) Nombre del Programa o Ley 1			0.0			0.0
e2) Nombre del Programa o Ley 2			0.0			0.0
F. Sentencias laborales definitivas			0.0			0.0
II. Gasto Etiquetado (II=A+B+C+D+E+F)	0.0	0.0	0.0	0.0	0.0	0.0
A. Personal Administrativo y de Servicio Público			0.0			0.0
B. Magisterio			0.0			0.0
C. Servicios de Salud (C=c1+c2)	0.0	0.0	0.0	0.0	0.0	0.0
c1) Personal Administrativo			0.0			0.0
c2) Personal Médico, Paramédico y afin			0.0			0.0
D. Seguridad Pública			0.0			0.0
E. Gastos asociados a la Implementación de nuevas leyes federales o reformas a las mismas (E = e1 + e2)	0.0	0.0	0.0	0.0	0.0	0.0
e1) Nombre del Programa o Ley 1			0.0			0.0
e2) Nombre del Programa o Ley 2			0.0			0.0
F. Sentencias laborales definitivas			0.0			0.0
III. Total del Gasto en Servicios Personales (III = I + II)	18,861.0	-1,619.3	17,241.7	15,904.9	15,904.9	1,336.8

INSTITUTO MEXIQUENSE DE
LA INFRAESTRUCTURA
FÍSICA EDUCATIVA
IMIFE

CONTENIDO		PÁGINA
I.	INFORMACIÓN CONTABLE	
	ESTADO DE SITUACIÓN FINANCIERA	5
	ESTADO DE ACTIVIDADES	6
	ESTADO DE VARIACIÓN EN LA HACIENDA PÚBLICA	7
	ESTADO DE CAMBIOS EN LA SITUACIÓN FINANCIERA	8
	ESTADO DE FLUJOS DE EFECTIVO	9
	ESTADO ANALÍTICO DEL ACTIVO	10
	ESTADO ANALÍTICO DE LA DEUDA Y OTROS PASIVOS	11
	INFORME SOBRE PASIVOS CONTINGENTES	12
	NOTAS A LOS ESTADOS FINANCIEROS	13
II.	INFORMACIÓN PRESUPUESTARIA	39
III.	INFORMACIÓN PROGRAMÁTICA	57
IV.	ANEXOS ESTABLECIDOS EN DIFERENTES ORDENAMIENTOS	67
V.	FORMATOS PARA EL CUMPLIMIENTO DE LA LEY DE DISCIPLINA FINANCIERA DE LAS ENTIDADES FEDERATIVAS Y LOS MUNICIPIOS	71

IMIFE

Instituto Mexicano de la Infraestructura Física Educativa
Estado de Situación Financiera
Al 31 de Diciembre de 2021 y 2020
(Miles de Pesos)

Concepto	Año		Concepto	Año	
	2021	2020		2021	2020
ACTIVO			PASIVO		
<i>Activo Circulante</i>			<i>Pasivo Circulante</i>		
Efectivo y Equivalentes	288,360.1	729,737.2	Cuentas por Pagar a Corto Plazo	134,677.6	345,199.9
Derechos a Recibir Efectivo o Equivalentes	75,497.7	101,403.8	Documentos por Pagar a Corto Plazo		.0
Derechos a Recibir Bienes o Servicios	113,736.4	195,210.3	Porción a Corto Plazo de la Deuda Pública a Largo Plazo		.0
Inventarios	13,042.1	9,993.0	Títulos y Valores a Corto Plazo		.0
Almacenes	39,496.9	57,099.6	Pasivos Diferidos a Corto Plazo		.0
Estimación por Pérdida o Deterioro de Activos Circulantes		.0	Fondos y Bienes de Terceros en Garantía y/o Administración a Corto Plazo	1,796,520.3	1,602,404.2
Otros Activos Circulantes	1,747,791.8	1,554,836.2	Provisiones a Corto Plazo		.0
Total de Activos Circulantes	2,277,925.0	2,648,280.1	Otros Pasivos a Corto Plazo		.0
			Total de Pasivos Circulantes	1,931,197.9	1,947,604.1
<i>Activo No Circulante</i>			<i>Pasivo No Circulante</i>		
Inversiones Financieras a Largo Plazo		.0	Cuentas por Pagar a Largo Plazo		.0
Derechos a Recibir Efectivo o Equivalentes a Largo Plazo		.0	Documentos por Pagar a Largo Plazo		.0
Bienes Inmuebles, Infraestructura y Construcciones en Proceso	4,514,428.6	3,832,160.8	Deuda Pública a Largo Plazo		.0
Bienes Muebles	35,413.5	35,413.5	Pasivos Diferidos a Largo Plazo		.0
Activos Intangibles			Fondos y Bienes de Terceros en Garantía y/o en Administración a Largo Plazo		.0
Depreciación, Deterioro y Amortización Acumulada de Bienes	-30,987.6	-26,920.2	Provisiones a Largo Plazo		.0
Activos Diferidos		.0	Total de Pasivos No Circulantes	.0	.0
Estimación por Pérdida o Deterioro de Activos no Circulantes		.0			
Otros Activos no Circulantes		.0	Total del Pasivo	1,931,197.9	1,947,604.1
Total de Activos No Circulantes	4,518,854.5	3,840,654.1			
Total del Activo	6,796,779.5	6,488,934.2	HACIENDA PÚBLICA/ PATRIMONIO		
			<i>Hacienda Pública/Patrimonio Contribuido</i>		
			Aportaciones	-9,423,625.4	-9,112,458.1
			Donaciones de Capital		.0
			Actualización de la Hacienda Pública / Patrimonio		.0
			Hacienda Pública/Patrimonio Generado	14,289,207.0	13,653,788.2
			Resultados del Ejercicio (Ahorro / Desahorro)	638,768.2	834,189.7
			Resultados de Ejercicios Anteriores	13,650,438.8	12,819,598.5
			Revalúos		.0
			Reservas		.0
			Rectificaciones de Resultados de Ejercicios Anteriores		.0
			Exceso o Insuficiencia en la Actualización de la Hacienda Pública/Patrimonio	.0	.0
			Resultado por Posición Monetaria		.0
			Resultado por Tenencia de Activos no Monetarios		.0
			Total Hacienda Pública/ Patrimonio	4,865,581.6	4,541,330.1
			Total del Pasivo y Hacienda Pública / Patrimonio	6,796,779.5	6,488,934.2

CUENTA PÚBLICA DEL GOBIERNO, ORGANISMOS AUXILIARES Y AUTÓNOMOS DEL ESTADO DE MÉXICO 2021

Instituto Mexiquense de la Infraestructura Física Educativa
Estado de Actividades
Del 1 de Enero al 31 de Diciembre de 2021 y 2020
(Miles de Pesos)

Concepto	2021	2020
INGRESOS Y OTROS BENEFICIOS		
Ingresos de la Gestión	2,414.3	.0
Impuestos	.0	.0
Cuotas y Aportaciones de Seguridad Social	.0	.0
Contribuciones de Mejoras	.0	.0
Derechos	.0	.0
Productos	2,414.3	.0
Aprovechamientos	.0	.0
Ingresos por Venta de Bienes y Prestación de Servicios	.0	.0
Participaciones, Aportaciones, Convenios Incentivos Derivados de la Colaboración Fiscal, Fondos Distintos de Aportaciones, Transferencias, Asignaciones, Subsidios y Subvenciones y Pensiones y Jubilaciones	787,090.0	970,531.7
Participaciones, Aportaciones, Convenios, Incentivos Derivados de la Colaboración Fiscal y Fondos Distintos de Aportaciones	.0	.0
Transferencia, Asignaciones, Subsidios y Subvenciones y Pensiones y Jubilaciones	787,090.0	970,531.7
Otros Ingresos y Beneficios	25,658.4	13,674.1
Ingresos Financieros	.0	3,090.4
Incremento por Variación de Inventarios	.0	.0
Disminución del Exceso de Estimaciones por Pérdida o Deterioro u Obsolescencia	.0	.0
Disminución del Exceso de Provisiones	.0	.0
Otros Ingresos y Beneficios Varios	25,658.4	10,583.7
Total de Ingresos y Otros Beneficios	815,162.7	984,205.8
GASTOS Y OTRAS PÉRDIDAS		
Gastos de Funcionamiento	167,211.2	146,703.3
Servicios Personales	128,973.5	126,956.6
Materiales y Suministros	2,724.2	2,450.6
Servicios Generales	35,513.5	17,296.1
Transferencia, Asignaciones, Subsidios y Otras Ayudas	.0	.0
Transferencias Internas y Asignaciones al Sector Público	.0	.0
Transferencias al Resto del Sector Público	.0	.0
Subsidios y Subvenciones	.0	.0
Ayudas Sociales	.0	.0
Pensiones y Jubilaciones	.0	.0
Transferencias a Fideicomisos, Mandatos y Contratos Análogos	.0	.0
Transferencias a la Seguridad Social	.0	.0
Donativos	.0	.0
Transferencias al Exterior	.0	.0
Participaciones y Aportaciones	.0	.0
Participaciones	.0	.0
Aportaciones	.0	.0
Convenios	.0	.0
Intereses, Comisiones y Otros Gastos de la Deuda Pública	.0	.0
Intereses de la Deuda Pública	.0	.0
Comisiones de la Deuda Pública	.0	.0
Gastos de la Deuda Pública	.0	.0
Costo por Coberturas	.0	.0
Apoyos Financieros	.0	.0
Otros Gastos y Pérdidas Extraordinarias	4,069.5	2,454.9
Estimaciones, Depreciaciones, Deterioros, Obsolescencia y Amortizaciones	4,067.4	1,472.9
Provisiones	.0	.0
Disminución de Inventarios	.0	.0
Aumento por Insuficiencia de Estimaciones por Pérdida o Deterioro y Obsolescencia	.0	.0
Aumento por Insuficiencia de Provisiones	.0	.0
Otros Gastos	2.1	982.0
Inversión Pública	5,113.8	857.9
Inversión Pública no Capitalizable	5,113.8	857.9
Total de Gastos y Otras Pérdidas	176,394.5	150,016.1
Resultados del Ejercicio (Ahorro/Desahorro)	638,768.2	834,189.7

Instituto Mexiquense de la Infraestructura Física Educativa					
Estado de Variación en la Hacienda Pública					
Del 1 de Enero al 31 de Diciembre 2021 y 2020					
Concepto	Hacienda Pública / Patrimonio Contribuido	Hacienda Pública / Patrimonio Generado de Ejercicios Anteriores	Hacienda Pública / Patrimonio Generado del Ejercicio	Exceso o Insuficiencia en la Actualización de la Hacienda Pública / Patrimonio	Total
Hacienda Pública / Patrimonio Contribuido Neto de 2020	-9,112,458.1				-9,112,458.1
Aportaciones	-9,112,458.1				-9,112,458.1
Donaciones de Capital					0.0
Actualización de la Hacienda Pública/Patrimonio					0.0
Hacienda Pública / Patrimonio Generado Neto de 2020		12,819,598.5	834,189.7	0.0	13,653,788.2
Resultados del Ejercicio (Ahorro/Desahorro)			834,189.7		834,189.7
Resultados de Ejercicios Anteriores		12,819,598.5			12,819,598.5
Revalúos					0.0
Reservas					0.0
Rectificaciones de Resultados de Ejercicios Anteriores					0.0
Exceso o Insuficiencia en la Actualización de la Hacienda Pública / Patrimonio Neto de 2020				0.0	0.0
Resultado por Posición Monetaria					0.0
Resultado por Tenencia de Activos no Monetarios					0.0
Hacienda Pública / Patrimonio Neto Final de 2020	-9,112,458.1	12,819,598.5	834,189.7	0.0	4,541,330.1
Cambios en la Hacienda Pública / Patrimonio Contribuido Neto de 2021	-311,167.3				-311,167.3
Aportaciones	-311,167.3				-311,167.3
Donaciones de Capital					0.0
Actualización de la Hacienda Pública/Patrimonio					0.0
Variaciones de la Hacienda Pública / Patrimonio Generado Neto de 2021		830,840.3	-195,421.5		635,418.8
Resultados del Ejercicio (Ahorro/Desahorro)			638,768.2		638,768.2
Resultados de Ejercicios Anteriores		830,840.3	-834,189.7		-3,349.4
Revalúos					0.0
Reservas					0.0
Rectificaciones de Resultados de Ejercicios Anteriores					0.0
Cambios en el Exceso o Insuficiencia en la Actualización de la Hacienda Pública / Patrimonio Neto de 2021				0.0	0.0
Resultado por Posición Monetaria					0.0
Resultado por Tenencia de Activos no Monetarios					0.0
Hacienda Pública / Patrimonio Neto Final de 2021	-9,423,625.4	13,650,438.8	638,768.2	0.0	4,865,581.6

Instituto Mexiquense de la Infraestructura Física Educativa
Estado de Cambios en la Situación Financiera
Del 1 de Enero al 31 de Diciembre de 2021
(Miles de pesos)

Concepto	Origen	Aplicación
ACTIVO	570,427.2	878,272.5
Activo Circulante	566,359.8	196,004.7
Efectivo y Equivalentes	441,377.1	.0
Derechos a Recibir Efectivo o Equivalentes	25,906.1	.0
Derechos a Recibir Bienes o Servicios	81,473.9	.0
Inventarios	.0	3,049.1
Almacenes	17,602.7	.0
Estimación por Pérdida o Deterioro de Activos Circulantes	.0	.0
Otros Activos Circulantes	.0	192,955.6
Activo No circulante	4,067.4	682,267.8
Inversiones Financieras a Largo Plazo	.0	.0
Derechos a Recibir Efectivo o Equivalentes a Largo Plazo	.0	.0
Bienes Inmuebles, Infraestructura y Construcciones en Proceso	.0	682,267.8
Bienes Muebles	.0	.0
Activos Intangibles	.0	.0
Depreciación, Deterioro y Amortización Acumulada de Bienes	4,067.4	.0
Activos Diferidos	.0	.0
Estimación por Pérdida o Deterioro de Activos no Circulantes	.0	.0
Otros Activos no Circulantes	.0	.0
PASIVO	194,116.1	210,522.3
Pasivo Circulante	194,116.1	210,522.3
Cuentas por Pagar a Corto Plazo	.0	210,522.3
Documentos por Pagar a Corto Plazo	.0	.0
Porción a Corto Plazo de la Deuda Pública a Largo Plazo	.0	.0
Títulos y Valores a Corto Plazo	.0	.0
Pasivos Diferidos a Corto Plazo	.0	.0
Fondos y Bienes de Terceros en Garantía y/o Administración a Corto Plazo	194,116.1	.0
Provisiones a Corto Plazo	.0	.0
Otros Pasivos a Corto Plazo	.0	.0
Pasivo No Circulante	.0	.0
Cuentas por Pagar a Largo Plazo	.0	.0
Documentos por Pagar a Largo Plazo	.0	.0
Deuda Pública a Largo Plazo	.0	.0
Pasivos Diferidos a Largo Plazo	.0	.0
Fondos y Bienes de Terceros en Garantía y/o en Administración a Largo Plazo	.0	.0
Provisiones a Largo Plazo	.0	.0
HACIENDA PÚBLICA/PATRIMONIO	830,840.3	506,588.8
Hacienda Pública/Patrimonio Contribuido	.0	311,167.3
Aportaciones	.0	311,167.3
Donaciones de Capital	.0	.0
Actualización de la Hacienda Pública/Patrimonio	.0	.0
Hacienda Pública/Patrimonio Generado	830,840.3	195,421.5
Resultados del Ejercicio (Ahorro/Desahorro)	.0	195,421.5
Resultados de Ejercicios Anteriores	830,840.3	.0
Revalúos	.0	.0
Reservas	.0	.0
Rectificaciones de Resultados de Ejercicios Anteriores	.0	.0
Exceso o insuficiencia en la Actualización de la Hacienda Pública/Patrimonio	.0	.0
Resultado por Posición Monetaria	.0	.0
Resultado por Tenencia de Activos no Monetarios	.0	.0

Instituto Mexiquense de la Infraestructura Física Educativa
Estado de Flujos de Efectivo
Del 1 de Enero al 31 de Diciembre de 2021 y 2020
(Miles de Pesos)

Concepto	2021	2020
Flujos de Efectivo de las Actividades de Operación		
Origen	815,162.7	984,205.8
Impuestos	.0	.0
Cuotas y Aportaciones de Seguridad Social	.0	.0
Contribuciones de Mejoras	.0	.0
Derechos	.0	.0
Productos	2,414.3	3,090.4
Aprovechamientos	0	0
Ingresos por Venta de Bienes y Prestación de Servicios	.0	.0
Participaciones, Aportaciones, Convenios, Incentivos de la Colaboración Fiscal y Fondos Distintos de Aportaciones	.0	.0
Transferencias, Asignaciones, Subsidios y Subvenciones, y Pensiones y Jubilaciones	787,090.0	970,531.7
Otros Orígenes de Operación	25,658.4	10,583.7
Aplicación	176,394.5	150,016.1
Servicios Personales	128,973.5	126,956.6
Materiales y Suministros	2,724.2	2,450.6
Servicios Generales	35,513.5	17,296.1
Transferencias Internas y Asignaciones al Sector Público	.0	.0
Transferencias al Resto del Sector Público	.0	.0
Subsidios y Subvenciones	.0	.0
Ayudas Sociales	.0	.0
Pensiones y Jubilaciones	0	0
Transferencias a Fideicomisos, Mandatos y Contratos Análogos	.0	.0
Transferencias a la Seguridad Social	.0	.0
Donativos	.0	.0
Transferencias al Exterior	.0	.0
Participaciones	.0	.0
Aportaciones	.0	.0
Convenios	.0	.0
Otras Aplicaciones de Operación	9,183.3	3,312.8
Flujos Netos de Efectivo por Actividades de Operación	638,768.2	834,189.7
Flujos de Efectivo de las Actividades de Inversión		
Origen	129,050.1	206,270.5
Bienes Inmuebles, Infraestructura y Construcciones en Proceso	.0	0
Bienes Muebles	4,067.4	1,899.9
Otros Orígenes de Inversión	124,982.7	204,370.6
Aplicación	878,272.5	490,609.5
Bienes Inmuebles, Infraestructura y Construcciones en Proceso	682,267.8	430,048.0
Bienes Muebles	.0	.0
Otras Aplicaciones de Inversión	196,004.7	60,561.5
Flujos Netos de Efectivo por Actividades de Inversión	-749,222.4	-284,339.0
Flujo de Efectivo de las Actividades de Financiamiento		
Origen	194,116.1	88,557.8
Endeudamiento Neto	.0	.0
Interno	.0	.0
Externo	.0	.0
Otros Orígenes de Financiamiento	194,116.1	88,557.8
Aplicación	525,039.0	424,347.1
Servicios de la Deuda	.0	.0
Interno	.0	.0
Externo	.0	.0
Otras Aplicaciones de Financiamiento	525,039.0	424,347.1
Flujos Netos de Efectivo por Actividades de Financiamiento	-330,922.9	-335,789.3
Incremento/Disminución Neta en el Efectivo y Equivalentes al Efectivo	-441,377.1	214,061.4
Efectivo y Equivalentes al Efectivo al Inicio del Ejercicio	729,737.2	515,675.8
Efectivo y Equivalentes al Efectivo al Final del Ejercicio	288,360.1	729,737.2

Instituto Mexiquense de la Infraestructura Física Educativa
Estado Analítico del Activo
Del 1 de Enero al 31 de Diciembre de 2021
(Miles de Pesos)

Concepto	Saldo Inicial	Cargos del Período	Abonos del Período	Saldo Final	Variación del Período
	1	2	3	4 =(1+2-3)	(4-1)
ACTIVO	6,488,934.2	67,971,877.8	67,664,032.5	6,796,779.5	307,845.3
Activo Circulante	2,648,280.1	66,119,919.3	66,490,274.4	2,277,925.0	-370,355.1
Efectivo y Equivalentes	729,737.2	43,659,262.8	44,100,639.9	288,360.1	-441,377.1
Derechos a Recibir Efectivo o Equivalentes	101,403.8	21,737,856.4	21,763,762.5	75,497.7	-25,906.1
Derechos a Recibir Bienes o Servicios	195,210.3	183,602.0	265,075.9	113,736.4	-81,473.9
Inventarios	9,993.0	27,216.8	24,167.7	13,042.1	3,049.1
Almacenes	57,099.6	34,192.6	51,795.3	39,496.9	-17,602.7
Estimación por Pérdida o Deterioro de Activos Circulantes	.0	.0	.0	.0	.0
Otros Activos Circulantes	1,554,836.2	477,788.7	284,833.1	1,747,791.8	192,955.6
Activo No Circulante	3,840,654.1	1,851,958.5	1,173,758.1	4,518,854.5	678,200.4
Inversiones Financieras a Largo Plazo	.0	.0	.0	.0	.0
Derechos a Recibir Efectivo o Equivalentes a Largo Plazo	0	0	0	.0	.0
Bienes Inmuebles, Infraestructura y Construcciones en Proceso	3,832,160.8	1,851,958.5	1,169,690.7	4,514,428.6	682,267.8
Bienes Muebles	35,413.5	.0	.0	35,413.5	.0
Activos Intangibles	.0	.0	.0	.0	.0
Depreciación, Deterioro y Amortización Acumulada de Bienes	-26,920.2	.0	4,067.4	-30,987.6	-4,067.4
Activos Diferidos	.0	.0	.0	.0	.0
Estimación por Pérdida o Deterioro de Activos no Circulantes	.0	.0	.0	.0	.0
Otros Activos no Circulantes	.0	.0	.0	.0	.0

Instituto Mexiquense de la Infraestructura Física Educativa
Estado Analítico de la Deuda y Otros Pasivos
Del 1 de Enero al 31 de Diciembre de 2021
(Miles de Pesos)

Denominación de las Deudas	Moneda de Contratación	Institución o País Acreedor	Saldo Inicial del Período	Saldo Final del Período
DEUDA PÚBLICA				
Corto Plazo				
Deuda Interna			.0	.0
Instituciones de Crédito				
Títulos y Valores				
Arrendamientos Financieros				
Deuda Externa			.0	.0
Organismos Financieros Internacionales				
Deuda Bilateral				
Títulos y Valores				
Arrendamientos Financieros				
<i>Subtotal a Corto Plazo</i>			.0	.0
Largo Plazo				
Deuda Interna			.0	.0
Instituciones de Crédito				
Títulos y Valores				
Arrendamientos Financieros				
Deuda Externa			.0	.0
Organismos Financieros Internacionales				
Deuda Bilateral				
Títulos y Valores				
Arrendamientos Financieros				
<i>Subtotal a Largo Plazo</i>			.0	.0
Otros Pasivos			1,947,604.1	1,931,197.9
<i>Total de Deuda y Otros Pasivos</i>			1,947,604.1	1,931,197.9

INFORME SOBRE PASIVOS CONTINGENTES

En cumplimiento de lo dispuesto por los artículos 46, fracción I, inciso d y 52 de la Ley General de Contabilidad Gubernamental en relación al Informe Sobre Pasivos Contingentes, se menciona que el Instituto Mexiquense de la Infraestructura Física Educativa (IMIFE), al 31 de diciembre de 2021, no cuenta con obligaciones contingentes.

NOTAS A LOS ESTADOS FINANCIEROS

NOTAS DE DESGLOSE

1. ESTADO DE SITUACIÓN FINANCIERA

ACTIVO

Efectivo y Equivalentes

Bancos

Este renglón se encuentra representado principalmente por depósitos bancarios a corto plazo registrados a su valor nominal, los cuales se encuentran comprometidos para pago de proveedores de bienes y servicios, contratistas y empleados, al 31 de diciembre de 2021 y 2020, este rubro se integra como sigue:

BANCOS	SALDO	
	2021	2020
Banco Santander México	16,608.0	6,361.2
Cta. 523 Nómina Base	2,266.8	2,053.4
Cta. 596 Disponibilidades Anteriores	8,051.8	0.0
Cta. 673 Gasto Corriente 2020 Cap. 3000	2,870.1	0.7
Cta. 716 Gasto Corriente Cap. 2000	100.2	120.6
Cta. 818 Eje Fideicomiso	3,054.3	3,932.7
Cta. 579 FAM 2019 Remanentes Intereses Julio 17 - Julio 19	264.8	253.7
	14,204.9	1,109.0
Banco BBVA		
Cta. 957 Fondo de Desastres Naturales	146.1	101.7
Cta. 127 Gasto Corriente 2018	0.0	128.2
Cta. 745 Gasto Corriente	113.9	112.2
Cta. 360 FAM 2017 Esc al Cien Rem Otras NB 101	217.2	104.8
Cta. 484 FAM 2017 Esc al Cien Rem Otras F NMS 102	305.8	102.4
Cta. 506 FAM 2017 Esc al Cien Rec Remanentes NS 103	197.8	102.5
Cta. 549 FAM 2017 Rendimientos de Remanentes NB 104	145.9	102.1
Cta. 254 Convenio TESH 2021	7,564.6	0.0
Cta. 432 UNEVE 2021	5,255.4	0.0
Cta. 403 2% INIFED Indirectos 2013	132.9	103.9
Cta. 470 Indirectos Diagnósticos INIFED 2013	125.3	251.2
	136,364.6	632,846.2
Banca Mifel		
Cta. 268 Gasto Corriente 2019	2,554.4	2,537.1
Cta. 091 FAM 2021 Nivel Básico Ordinario	52,222.6	0.0
Cta. 105 FAM 2021 Nivel Medio Superior Ordinario	19,910.3	0.0
Cta. 486 FAM 2019 Nivel Básico Recursos Remanentes	914.1	1,029.7
Cta. 494 FAM 2019 Nivel Medio Superior Recursos Remanentes	846.9	1,142.5
Cta. 540 FAM 2019 Nivel Superior Remanentes	1,525.6	1,555.0
Cta. 559 FAM 2019 Nivel Básico Rendimientos Financieros de los Remanentes	1,012.5	1,025.3
Cta. 702 PAD 2019 Ordinario	18.0	167.6
Cta. 788 FAM 2019 Nivel Básico Rendimientos Financieros de Recursos Remanentes	1,269.1	4,488.4
Cta. 974 FAM 2019 Nivel Medio Superior Recursos Remanentes	3,461.6	17,662.3
Cta. 982 FAM 2019 Nivel Básico Recursos Remanentes	269.9	4,355.2

BANCOS	SALDO	
	2021	2020
Cta. 990 FAM 2019 Nivel Superior Recursos Remanentes	4,139.8	26,487.4
Cta. 978 FAM 2020 Nivel Básico	0.0	167,066.3
Cta. 986 FAM 2020 Nivel Media Superior	0.0	36,980.3
Cta. 036 FAM 2020 Nivel Superior	0.0	9,859.1
Cta. 214 FAM 2020 Nivel Superior Recursos Remanentes	1,492.0	32,441.8
Cta. 222 FAM 2020 Nivel Básico Recursos Remanentes	41,977.1	262,102.4
Cta. 230 FAM 2020 Nivel Medio Superior Rec Remanentes	3,960.5	33,012.9
Cta. 497 FAM 2020 Nivel Básico Rendi Financieros de Rec Remanentes	790.2	30,933.3
	71,992.0	41,516.5
Banco Azteca		
Cta. 436 Gasto Corriente Cap. 3000 2021	3,544.4	0.0
Cta. 706 Gasto Corriente Capitulo 2000	1.9	0.0
Cta. 919 Gasto Corriente Cuenta No. 919	13,524.4	41,516.5
Cta. 284 2% Supervisión de FAM Ordinario y Potenciado 2018	27,169.8	0.0
Cta. 938 2% Supervisión FAM	19,332.6	0.0
Cta. 141 2% Supervisión FAM Potenciado	8,418.9	0.0
TOTAL DE BANCOS	239,169.5	681,832.9

Depósitos de Fondos de Terceros en Garantía y/o Administración

Corresponde a los recursos recibidos para el pago de las obligaciones por anticipos y obra ejecutada derivada de las operaciones del Programa de Mejoramiento de la Infraestructura Física Educativa (Programa Escuelas al CIEN), liberados conforme a los lineamientos del programa.

DEPÓSITO DE FONDOS	SALDO	
	2021	2020
Cta. 045 FAM Potenciado	1,200.6	1,404.3
Contrato No. 161 FAM Potenciado	47,990.0	46,500.0
TOTAL DEPÓSITOS DE FONDOS DE TERCEROS EN GARANTIA Y/O ADMINISTRACIÓN	49,190.6	47,904.3

DERECHOS A RECIBIR EFECTIVO O EQUIVALENTES

El saldo de este rubro al 31 de diciembre de 2021 y 2020, se integra de la siguiente manera:

CONCEPTO	SALDO	
	2021	2020
Inversiones Financieras de Corto Plazo	74,839.8	100,799.6
Cuentas por Cobrar a Corto Plazo	0.0	21.6
Deudores Diversos por Cobrar de Corto Plazo	657.9	582.6
TOTAL DE DERECHOS A RECIBIR EFECTIVO O EQUIVALENTES	75,497.7	101,403.8

Inversiones Financieras de Corto Plazo

El saldo de este rubro al 31 de diciembre de 2021 y 2020, se integra de la siguiente manera:

IMIFE

INVERSIONES FINANCIERAS DE CORTO PLAZO	SALDO	
	2021	2020
Contrato No 270 Gasto Corriente	3,400.0	3,180.0
Contrato No 596 Disponibilidades anteriores	6,900.0	0.0
Contrato No 673 Gasto corriente 2020 Capítulo 3000	17,637.8	20,900.2
Contrato No 716 Gasto Corriente	402.0	1,200.0
Contrato No 374 FONDEN	700.0	1,350.0
Contrato No 873 FAM Esc al Cierre Rem Otras Fuentes N Básico 2017 101	3,500.0	4,785.0
Contrato No 903 Fam Esc al Cien Rem Otras FN Medio Superior 2017	6,000.0	7,090.0
Contrato No 938 FAM Esc Cien Rec Rem OF Nivel Superior 2017	900.0	1,989.0
Contrato No 970 Fam Rendimientos de Remanentes Esc al Cien (104)	700.0	1,185.0
Contrato No 411 Nómina 2018 Banco Bancomer	0.0	26,280.0
Contrato No 579 Fam Remanentes Intereses Generados Julio17 a 19	0.0	3,500.1
Contrato No 806 Nómina Base	33,000.0	27,680.3
Cta. No 354 INIFED Indirectos 2013	1,700.0	1,660.0
TOTAL DE INVERSIONES FINANCIERAS DE CORTO PLAZO	74,839.8	100,799.6

Cuentas por Cobrar a Corto Plazo

El saldo de este rubro al 31 de diciembre de 2021 y 2020, se integra principalmente por los Apoyos Parciales Inmediatos, Fondo de Desastres Naturales.

CUENTAS POR COBRAR A CORTO PLAZO	SALDO	
	2021	2020
Fondo de Desastres Naturales (FONDEN)		
Fonden (SE.IX.37/2017)	0.0	21.6
TOTAL CUENTAS POR COBRAR A CORTO PLAZO	0.0	21.6

Deudores Diversos por Cobrar a Corto Plazo

El saldo de este rubro al 31 de diciembre de 2021 y 2020, se integra de la siguiente manera:

DEUDORES DIVERSOS POR COBRAR A CORTO PLAZO	SALDO	
	2021	2020
Gasto Corriente		
Gastos a Comprobar	5.5	0.2
Otros Deudores	340.7	271.9
Programas de Inversión		
Otros Deudores	311.7	310.5
TOTAL DE DEUDORES DIVERSOS POR COBRAR A CORTO PLAZO	657.9	582.6

DERECHOS A RECIBIR BIENES O SERVICIOS

El saldo de este rubro al 31 de diciembre de 2021 y 2020, se integra de la siguiente manera:

CONCEPTO	SALDO	
	2021	2020
Anticipo a Contratistas por Obras Públicas a Corto Plazo	113,736.4	195,210.3
TOTAL DE DERECHOS A RECIBIR BIENES O SERVICIOS	113,736.4	195,210.3

Anticipo a Contratistas por Obras Públicas a Corto Plazo

Su saldo representa el anticipo a contratistas por obra pública y al cierre de los ejercicios 2021 por 113 millones 736.4 miles de pesos y 2020 por 195 millones 210.3 miles de pesos.

ANTICIPO A CONTRATISTAS POR OBRAS PÚBLICAS A CORTO PLAZO	SALDO	
	2021	2020
Contratistas con saldo mayor a un año	108,680.9	117,752.3
Contratistas con saldo menor a un año	5,055.5	77,458.0
TOTAL DE ANTICIPO A CONTRATISTAS POR OBRAS PÚBLICAS A CORTO PLAZO	113,736.4	195,210.3

INVENTARIOS**Bienes en Tránsito**

Adquisición de mobiliario y equipo contratado pendiente de entregar por parte de los proveedores, de acuerdo a los pedidos al cierre del ejercicio.

BIENES EN TRÁNSITO	SALDO	
	2021	2020
Bienes en Tránsito	13,042.1	9,993.0
TOTAL DE BIENES EN TRÁNSITO	13,042.1	9,993.0

ALMACENES**Almacén de Materiales y Suministros de Consumo**

El saldo de este rubro al 31 de diciembre de 2021 por 39 millones 496.9 miles de pesos y 2020 por 57 millones 99.6 miles de pesos, se integra principalmente por los bienes adquiridos que se encuentran bajo resguardo del organismo para ser entregados a los planteles educativos.

ALMACÉN DE MATERIALES Y SUMINISTROS DE CONSUMO	SALDO	
	2021	2020
Programa de Acciones para el Desarrollo	177.5	996.0
FAM Educación Básica	11,667.0	16,646.3
Fondo Metropolitano	0.0	8.1
Fondo de Aportaciones Múltiples (Nivel Medio Superior y Superior)	13,175.5	24,518.3
Fondo de Aportaciones (Nivel Superior)	6,965.3	12,255.8
Recursos Remanentes Escuelas al Cien	609.9	2,675.1
Remanentes y Complemento de Mobiliario y Equipo para Obras en Proceso de Ejercicios Anteriores (2008-2015)	6,901.7	0.0
TOTAL DE ALMACÉN DE MATERIALES Y SUMINISTROS DE CONSUMO	39,496.9	57,099.6

OTROS ACTIVOS CIRCULANTES

El saldo de este rubro al 31 de diciembre de 2021 y 2020, se integra de la siguiente manera:

IMIFE

CONCEPTO	SALDO	
	2021	2020
Valores en Garantía	67.5	67.5
Adquisición con Fondos de Terceros	1,747,724.3	1,554,768.7
TOTAL DE OTROS ACTIVOS CIRCULANTES	1,747,791.8	1,554,836.2

Valores en Garantía

Corresponde a los depósitos que se realizan a los diferentes proveedores de bienes y servicios para garantizar el cumplimiento de contratos; el saldo es de 67.5 miles de pesos.

VALORES EN GARANTÍA	SALDO	
	2021	2020
Arrendamiento		
Blanca Elizabeth Miranda Guerrero	7.2	7.2
María Elena Yolanda Hernández Carrillo	60.3	60.3
TOTAL DE VALORES EN GARANTÍA	67.5	67.5

Adquisición con Fondos de Terceros

Corresponde a los desembolsos efectuados por el pago de las obligaciones por anticipos y obra ejecutada, derivada de las operaciones del Programa de Mejoramiento de la Infraestructura Física Educativa (Programa Escuelas al CIEN); mismos que serán comprobados al término de la obra en cumplimiento a los lineamientos del programa.

ADQUISICIÓN CON FONDOS DE TERCEROS	SALDO	
	2021	2020
Anticipo FAM Potenciado 2015	24,686.9	15,381.7
Anticipo FAM Potenciado 2016	179,531.8	149,563.6
Anticipo FAM Potenciado 2017	175,726.2	118,405.6
Anticipo FAM Potenciado 2018	335,027.2	268,465.9
Obra FAM Potenciado 2015	53,197.4	50,378.8
Obra FAM Potenciado 2016	260,775.8	258,088.4
Obra FAM Potenciado 2017	477,512.1	124,803.5
Obra FAM Potenciado 2018	199,308.7	321,443.4
Equipamiento en Tránsito FAM Potenciado 2015	0.0	50,636.0
Equipamiento en Tránsito FAM Potenciado 2016	41,958.2	197,601.8
TOTAL DE ADQUISICIÓN CON FONDOS DE TERCEROS	1,747,724.3	1,554,768.7

ACTIVO NO CIRCULANTE

BIENES INMUEBLES, INFRAESTRUCTURA Y CONSTRUCCIONES EN PROCESO

Corresponde a los bienes del organismo por los conceptos de: activos no circulantes y sus depreciaciones, se integra por las siguientes cuentas: bienes inmuebles e infraestructura; depreciación, deterioro y amortización acumulada de bienes; y construcciones en proceso en bienes del dominio público, los saldos son:

BIENES INMUEBLES, INFRAESTRUCTURA Y CONSTRUCCIONES EN PROCESO		
	2021	2020
Terrenos	4,670.2	4,670.2
Edificios	17,607.7	17,607.7
Construcciones en Proceso	4,492,150.7	3,809,882.9
SUBTOTAL DE BIENES INMUEBLES	4,514,428.6	3,832,160.8
Depreciación Acumulada de Bienes Inmuebles	3,300.6	2,948.5
TOTAL DE BIENES INMUEBLES	4,511,128.0	3,829,212.3

Construcciones en Proceso en Bienes de Dominio Público

La cuenta de Construcciones en Proceso en Bienes del Dominio Público se integra de la siguiente manera:

CONSTRUCCIONES EN PROCESO EN BIENES DE DOMINIO PÚBLICO	SALDO	
	2021	2020
Programas de Inversión IMIFE		
Asignación de Recursos Ramo 23 Contingencias Económicas	4,712.7	4,712.7
FAM (Superior)	24,770.0	24,770.0
FAM Autorizado 2015	3,732.8	3,732.8
FAM Educación Básica	1,784,808.7	1,361,488.7
FAM Educación Media Superior	304,706.9	255,382.0
FAM Educación Superior	222,097.9	201,020.9
Fondo Concursable de Inversión en Infraestructura para Educación Media Superior	77,616.0	78,964.8
G.I.S. Obra Financiada	31,361.4	31,361.4
Gasto de Inversión Sectorial	15,182.7	15,216.9
GIS 2014 (PAD Programa de Acciones para el Desarrollo)	1,366.8	1,366.8
Intereses FAM Básico 2012, 2013 y 2014	6,368.2	6,368.2
Obras Prioritarias Nivel Básico	1,115.7	1,115.7
Obras Prioritarias Nivel Medio Superior y Superior	10,728.7	10,530.3
Programa de Acciones para el Desarrollo	1,603,933.5	1,416,657.9
Programa de Expansión de la Oferta Educativa (PROEXOE)	17,048.1	17,048.1
Recursos Federales (Ramo 23)	33,735.8	30,957.8
Recursos Federales Ramo 11 PAD	29,415.2	29,415.2
Rendimientos de Remanentes FAM Escuelas al Cien	5,659.2	4,910.3
Rendimientos Financieros FAM Afectación Presupuestal	444.5	2,155.7
Fondo de Desastres Naturales		
Fonden (SE.IX.37/2017)	313,345.9	312,706.7
TOTAL DE CONSTRUCCIONES EN PROCESO EN BIENES DE DOMINIO PÚBLICO	4,492,150.7	3,809,882.9

El “Acuerdo por el que se emiten las reglas específicas del registro y valoración del patrimonio” publicado en el Diario Oficial de la Federación el 13 de diciembre de 2011 en la Sección B “Reglas específicas del registro y valoración del patrimonio”, apartado 2 “Obras públicas”, sub-apartado 2.3 “Obras transferibles”, establece textualmente en dos párrafos lo siguiente:

“La obra transferible es aquella realizada por un ente público a favor de otro ente público”.

En el caso de las obras transferibles, éstas deberán permanecer como construcciones en proceso hasta concluir la obra, en ese momento, con el acta de entrega-recepción o con la documentación justificativa o comprobatoria como soporte, se deberán reclasificar al activo no circulante que corresponda, y una vez

aprobada su transferencia, se dará de baja el activo, reconociéndose en gastos del período en el caso que corresponda al presupuesto del mismo ejercicio, por lo que se refiere a erogaciones de presupuestos de años anteriores se deberá reconocer en el resultado de ejercicios anteriores.

Ahora bien; el rubro de Construcciones en Proceso al 31 de diciembre de 2020 asciende a un importe de 4 mil 492 millones 150.7 miles de pesos; de los cuales existen obras en proceso que ya están concluidas en su totalidad y falta completar el acta de entrega-recepción de obra o documentación justificativa o comprobatoria como soporte para poder realizar las dos reclasificaciones mencionadas en el párrafo anterior.

Año	EJERCICIO 2021	
	Número de Obras	Importe
2011	1	288.7
2012	3	912.1
2013	12	40,172.0
2014	117	122,975.1
2015	163	155,158.2
2016	149	122,071.5
2017	241	287,207.5
2018	1,115	1,911,602.8
2019	318	445,556.9
2020	402	587,334.7
2021	500	818,871.2
Total	3,021	4,492,150.7

Bienes Muebles

Por valor histórico y depreciación acumulada de bienes muebles:

BIENES MUEBLES		
	2021	2020
Mobiliario y Equipo de Administración	15,801.9	15,801.9
Vehículos y Equipo de Transporte	17,211.0	17,211.0
Maquinaria, Otros Equipos y Herramientas	1,003.1	1,003.1
Otros Bienes Muebles	1,397.5	1,397.5
SUBTOTAL DE BIENES MUEBLES	35,413.5	35,413.5
Depreciación Acumulada de Bienes Muebles	27,687.0	23,971.7
TOTAL DE BIENES MUEBLES	7,726.5	11,441.8

PASIVO

PASIVO CIRCULANTE

CUENTAS POR PAGAR A CORTO PLAZO

El saldo de este rubro al 31 de diciembre de 2021 y 2020, se integra de la siguiente manera:

CONCEPTO	SALDO	
	2021	2020
Proveedores por Pagar a Corto Plazo	15,408.5	24,653.9
Contratistas por Obras Públicas por Pagar a Corto Plazo	102,587.7	304,440.7
Retenciones y Contribuciones por Pagar a Corto Plazo	2,923.5	9,078.0
Otras Cuentas por Pagar a Corto Plazo	13,757.9	7,027.3
TOTAL DE CUENTAS POR PAGAR A CORTO PLAZO	134,677.6	345,199.9

Proveedores por Pagar a Corto Plazo

Por proveedores al 31 de diciembre de 2021 y 2020, este rubro se integra como sigue:

PROVEEDORES POR PAGAR	SALDO	
	2021	2020
Proveedores con saldo mayor a un año	3,847.9	1,975.9
Proveedores con saldo menor a un año	11,560.6	22,678.0
TOTAL DE PROVEEDORES POR PAGAR A CORTO PLAZO	15,408.5	24,653.9

Contratistas por Obras Públicas por Pagar a Corto Plazo

Por contratistas al 31 de diciembre de 2021 y 2020, este rubro se integra como sigue:

CONTRATISTAS POR OBRAS PÚBLICAS POR PAGAR	SALDO	
	2021	2020
Contratistas con saldo mayor a un año	33,810.7	31,563.3
Contratistas con saldo menor a un año	68,777.0	272,877.4
TOTAL DE CONTRATISTAS POR OBRAS PÚBLICAS POR PAGAR A CORTO PLAZO	102,587.7	304,440.7

Retenciones y Contribuciones por Pagar a Corto Plazo

Por retenciones por pagar al 31 de diciembre de 2021 y 2020, en este rubro el saldo refleja el total de las obligaciones que tiene el IMIFE, por concepto de retenciones de Impuesto Sobre la Renta (ISR), cuotas, prestaciones y aportaciones patronales al ISSEMyM, aportaciones patronales a los seguros de: retiro y cuotas de los trabajadores al ISSEMyM, retenciones a obra pública y otros terceros por concepto de retenciones vía nómina, conforme a lo siguiente:

RETENCIONES Y CONTRIBUCIONES POR PAGAR	SALDO	
	2021	2020
Retenciones Impuestos Federales	1,787.6	861.8
Retención IMIFE de Obra Normatividad Estatal	771.4	7,372.0
Retenciones IMIFE de Obra Normatividad Federal	123.1	748.6
Retenciones 3 % S/Remuneraciones Normatividad Estatal	241.4	95.6
TOTAL DE RETENCIONES Y CONTRIBUCIONES POR PAGAR A CORTO PLAZO	2,923.5	9,078.0

Otras Cuentas por Pagar a Corto Plazo

El saldo de esta cuenta representa principalmente los importes que el organismo recibió de otros organismos descentralizados para ejecutarle obra por encargo y que se comprueba con la documentación de su obra ejercida, al 31 de diciembre de 2021 y 2020, este rubro se integra como sigue:

OTRAS CUENTAS POR PAGAR	SALDO	
	2021	2020
Gasto Corriente	217.3	127.2
Programas de Inversión	13,540.6	6,900.1
TOTAL DE OTRAS CUENTAS POR PAGAR A CORTO PLAZO	13,757.9	7,027.3

FONDOS Y BIENES DE TERCEROS EN GARANTÍA Y/O ADMINISTRACIÓN A CORTO PLAZO

Por fondos y bienes de terceros en garantía y/o administración al 31 de diciembre de 2021 y 2020, este rubro se integra como sigue:

CONCEPTO	SALDO	
	2021	2020
Fondos en Garantía a Corto Plazo	368.1	494.0
Fondos en Administración a Corto Plazo	1,796,152.2	1,601,910.2
TOTAL DE FONDOS Y BIENES DE TERCEROS EN GARANTÍA Y/O ADMINISTRACIÓN A CORTO PLAZO	1,796,520.3	1,602,404.2

Fondos en Garantía a Corto Plazo

El saldo de este rubro representa los importes en garantía para el cumplimiento de los contratos formalizados por adquisición de bienes, al 31 de diciembre de 2021 y 2020 se integra como sigue:

FONDOS EN GARANTÍA	SALDO	
	2021	2020
Gasto Corriente	22.8	43.6
Programas de Inversión	286.8	391.9
Programas de Inversión Sectorial	29.6	29.6
Convenios de Colaboración	25.8	25.8
Fondo Metropolitano	3.1	3.1
TOTAL DE FONDOS EN GARANTÍA A CORTO PLAZO	368.1	494.0

Fondos en Administración a Corto Plazo

Corresponde a los recursos recibidos para el pago de las obligaciones por anticipos y obra ejecutada, derivada de las operaciones del Programa de Mejoramiento de la Infraestructura Física Educativa (Programa Escuelas al CIEN); serán comprobados al término de la obra en cumplimiento a los lineamientos del programa.

FONDOS EN ADMINISTRACIÓN	SALDO	
	2021	2020
FAM Potenciado	1,739,629.7	1,448,579.1
Equipamiento FAM Potenciado 2015	9,420.6	7,550.4
Equipamiento FAM Potenciado 2016	43,164.6	135,632.0
Equipamiento en Transito FAM Potenciado 2018	1,942.4	3,570.1
FAM Potenciado 2017	1,751.2	6,185.0
Retenciones FAM Potenciado 2015	0.0	0.1
Retenciones FAM Potenciado 2016	41.5	33.3
Retenciones FAM Potenciado 2018	51.4	75.8
Retenciones FAM Potenciado 2017	150.8	284.4
TOTAL DE FONDOS EN ADMINISTRACIÓN A CORTO PLAZO	1,796,152.2	1,601,910.2

2. ESTADO DE ACTIVIDADES

INGRESOS Y OTROS BENEFICIOS

INGRESOS DE LA GESTIÓN

Los ingresos se reconocen cuando se realizan, corresponden a transferencias que recibe el IMIFE por parte del Gobierno del Estado de México, Subsidios y Otras Ayudas, de acuerdo a su presupuesto autorizado, ingresos por intereses bancarios e ingresos varios por venta de bases, así como sanciones que se apliquen a proveedores, integrándose de la siguiente manera:

PARTICIPACIONES, APORTACIONES, CONVENIOS INCENTIVOS DERIVADOS DE LA COLABORACIÓN FISCAL, FONDOS DISTINTOS DE APORTACIONES, TRANSFERENCIAS, ASIGNACIONES, SUBSIDIOS Y SUBVENCIONES Y PENSIONES Y JUBILACIONES

Subsidios

SUBSIDIOS	SALDO	
	2021	2020
Subsidio Estatal	148,756.6	149,302.5
2% Supervisión FAM Potenciado	14,457.7	8,221.8
PAD	615,842.3	793,040.5
Programas de Inversión Por Continuidad	65.4	17,560.7
Fondo de Desastres Naturales (FONDEN)	7,968.0	2,406.2
TOTAL DE PARTICIPACIONES, APORTACIONES, CONVENIOS INCENTIVOS DERIVADOS DE LA COLABORACIÓN FISCAL, FONDOS DISTINTOS DE APORTACIONES, TRANSFERENCIAS, ASIGNACIONES, SUBSIDIOS Y SUBVENCIONES Y PENSIONES Y JUBILACIONES	787,090.0	970,531.7

OTROS INGRESOS Y BENEFICIOS VARIOS

OTROS INGRESOS	SALDO	
	2021	2020
Productos	2,414.3	3,090.4
Otros Ingresos y Beneficios Varios	25,658.4	10,583.7
TOTAL DE OTROS INGRESOS	28,072.7	13,674.1
TOTAL DE INGRESOS Y OTROS BENEFICIOS	815,162.7	984,205.8

GASTOS Y OTRAS PÉRDIDAS

Los gastos se reconocen y se registran cuando se devengan, reconociéndose que están devengados en el momento en que se formaliza la operación, independientemente del documento que lo ampare.

Este rubro al 31 de diciembre de 2021 y 2020, se integra como sigue:

GASTOS Y OTRAS PÉRDIDAS	2021	2020
Gastos de Funcionamiento		
Servicios Personales	128,973.5	126,956.6
Materiales y Suministros	2,724.2	2,450.6
Servicios Generales	35,513.5	17,296.1
TOTAL DE GASTOS DE FUNCIONAMIENTO	167,211.2	146,703.3
Otros Gastos y Pérdidas Extraordinarias		
Depreciación y Amortización	4,067.4	1,472.9
Otros Gastos	2.1	982.0
TOTAL DE OTROS GASTOS Y PÉRDIDAS EXTRAORDINARIAS	4,069.5	2,454.9
Inversión Pública		
Inversión Pública	5,113.8	857.9
TOTAL DE INVERSIÓN PÚBLICA	5,113.8	857.9
TOTAL DE GASTOS Y OTRAS PÉRDIDAS	176,394.5	150,016.1

3. ESTADO DE VARIACIÓN EN LA HACIENDA PÚBLICA

El saldo del año 2020 fue por 4 mil 541 millones 330.1 miles de pesos, se modificó por el traspaso del resultado del ejercicio 2020 por 834 millones 189.7 mil pesos, el registro de obras terminadas por 311 millones 167.3 miles de pesos, el resultado del ejercicio 2021 por 638 millones 768.2 miles de pesos y reintegro de recursos por 3 millones 349.4 miles de pesos afectando resultado de ejercicios anteriores, quedando el saldo al ejercicio 2021 de 4 mil 865 millones 581.6 miles de pesos.

4. FLUJOS DE EFECTIVO**Efectivo y Equivalentes**

El análisis de los saldos inicial y final que figuran en la última parte del Estado de Flujo de Efectivo en la cuenta de efectivo y equivalentes es como sigue:

CONCEPTO	2021	2020
Efectivo en Bancos –Tesorería	288,360.1	729,737.2
Total de Efectivo y Equivalentes	288,360.1	729,737.2

CONCILIACIÓN DE FLUJOS DE EFECTIVO NETOS DE LAS ACTIVIDADES DE OPERACIÓN Y LA CUENTA DE AHORRO/DESAHORRO ANTES DE LOS RUBROS EXTRAORDINARIOS

Integración de Flujo de Efectivo	2021	2020
Flujos Netos de Efectivo por Actividades de Operación	638,768.2	834,189.7
Flujos Netos de Efectivo por Actividades de Inversión	-749,222.4	-284,339.0
Flujos Netos de Efectivo por Actividades de Financiamiento	-330,922.9	-335,789.3
Efectivo y Equivalentes al Efectivo al Inicio del Ejercicio	729,737.2	515,675.8
Efectivo y Equivalentes al Efectivo al Final del Ejercicio	288,360.1	729,737.2

5. CONCILIACIÓN ENTRE LOS INGRESOS PRESUPUESTARIOS Y CONTABLES, ASÍ COMO ENTRE LOS EGRESOS PRESUPUESTARIOS Y LOS GASTOS CONTABLES

Instituto Mexiquense de la Infraestructura Física Educativa Conciliación entre los Ingresos Presupuestarios y Contables Correspondiente del 1 de Enero al 31 de Diciembre de 2021 (Miles de Pesos)	
1. Ingresos Presupuestarios	919,377.4
2. Más Ingresos Contables no Presupuestarios	7,968.0
Ingresos Financieros	
Incremento por Variación de Inventarios	
Disminución del Exceso de Estimaciones por Pérdida o Deterioro u Obsolescencia	
Disminución del Exceso de Provisiones	
Otros Ingresos y Beneficios Varios	
Otros Ingresos Contables no Presupuestarios	7,968.0
3. Menos Ingresos Presupuestarios no Contables	112,182.7
Aprovechamientos Patrimoniales	
Ingresos Derivados de Financiamientos	104,329.6
Otros Ingresos Presupuestarios no Contables	7,853.1
4. Ingresos Contables (4 = 1 + 2 - 3)	815,162.7

Instituto Mexiquense de la Infraestructura Física Educativa
Conciliación entre los Egresos Presupuestarios y los Gastos Contables
Correspondiente del 1 de Enero al 31 de Diciembre de 2021
(Miles de Pesos)

1.- Total de Egresos Presupuestarios	1,086,840.9
2.- Menos Egresos Presupuestarios no Contables	914,515.9
Materias Primas y Materiales de Producción y Comercialización	
Materiales y Suministros	
Mobiliario y Equipo de Administración	
Mobiliario y Equipo Educativo y Recreativo	
Equipo e Instrumental Médico y de Laboratorio	
Vehículos y Equipo de Transporte	
Equipo de Defensa y Seguridad	
Maquinaria, Otros Equipos y Herramientas	
Activos Biológicos	
Bienes Inmuebles	
Activos Intangibles	
Obra Pública en Bienes de Dominio Público	612,434.2
Obra Pública en Bienes Propios	
Acciones y Participaciones de Capital	
Compra de Títulos y Valores	
Concesión de Préstamos	
Inversiones en Fideicomisos, Mandatos y Otros Análogos	
Provisiones para Contingencias y Otras Erogaciones Especiales	
Amortización de la Deuda Pública	
Adeudos de Ejercicios Fiscales Anteriores (ADEFAS)	302,081.7
Otros Egresos Presupuestales no Contables	
3. Más Gastos Contables no Presupuestales	4,069.5
Estimaciones, Depreciaciones, Deterioros, Obsolescencia y Amortizaciones	4,067.4
Provisiones	
Disminución de Inventarios	
Aumento por Insuficiencia de Estimaciones por Pérdida o Deterioro u Obsolescencia	
Aumento por Insuficiencia de Provisiones	
Otros Gastos	2.1
Otros Gastos Contables no Presupuestales	
4. Total de Gasto Contable (4 = 1 - 2 + 3)	176,394.5

NOTAS DE MEMORIA (CUENTAS DE ORDEN)

Las cuentas de orden se utilizan para registrar movimientos de valores que no afecten o modifiquen el balance del ente contable, sin embargo, su incorporación en libros es necesaria con fines de recordatorio contable, de control y en general sobre los aspectos administrativos, o bien, para consignar sus derechos o responsabilidades contingentes que puedan, o no, presentarse en el futuro.

Instituto Mexiquense de la Infraestructura Física Educativa		
CUENTAS DE ORDEN CONTABLES		
(Miles de Pesos)		
	<u>2021</u>	<u>2020</u>
CUENTAS DEUDORAS		
Almacén	26,601.9	48,786.9
Bienes Muebles e Inmuebles en Comodato	947.1	947.1
	<u>27,549.0</u>	<u>49,734.0</u>
CUENTAS ACREEDORAS		
Artículos Disponibles por el Almacén	26,601.9	48,786.9
Comodato de Bienes Muebles e Inmuebles	947.1	947.1
	<u>27,549.0</u>	<u>49,734.0</u>

Instituto Mexiquense de la Infraestructura Física Educativa CUENTAS DE ORDEN PRESUPUESTALES (Miles de Pesos)		
	<u>2 0 2 1</u>	<u>2 0 2 0</u>
CUENTAS DEUDORAS		
Ley de Ingresos Estimada	1,130,507.7	1,147,384.7
Presupuesto de Egresos por Ejercer de Gastos de Funcionamiento	32,928.4	23,603.1
Presupuesto de Egresos Devengado de Gasto de Funcionamiento	477.8	1,476.9
Presupuesto de Egresos Pagado de Gastos de Funcionamiento	166,733.4	145,226.4
Presupuesto de Egresos por Ejercer de Bienes Muebles, Inmuebles e Intangibles	9,500.0	
Presupuestos de Egresos por Ejercer de Inversión Pública	1,238.4	1,705.7
Presupuesto de Egresos Devengado de Inversión Pública	73,360.4	576,307.9
Presupuesto de Egresos Pagado de Inversión Pública	544,187.6	222,129.7
Presupuesto de Egresos Pagado de Intereses, Comisiones y Otros Gastos de la Deuda Pública	302,081.7	176,935.0
	<u><u>2,261,015.4</u></u>	<u><u>2,294,769.4</u></u>
CUENTAS ACREEDORAS		
Ley de Ingresos por Ejecutar	211,130.3	-137,002.3
Ley de Ingresos Recaudado	919,377.4	1,284,387.0
Presupuesto de Egresos Aprobado de Gastos de Funcionamiento	200,139.6	170,306.4
Presupuesto de Egresos Aprobado de Intereses, Comisiones y Otros Gastos de la Deuda Pública	302,081.7	176,935.0
Presupuesto de Egresos Aprobado de Inversión Pública	618,786.4	800,143.3
Presupuesto de Egresos Aprobado de Bienes Muebles, Inmuebles e Intangibles	9,500.0	
	<u><u>2,261,015.4</u></u>	<u><u>2,294,769.4</u></u>

NOTAS DE GESTIÓN ADMINISTRATIVA

1. INTRODUCCIÓN

Los Estados Financieros del Organismo, proveen de información financiera a los usuarios de la misma y aquellos para los que representen algún interés.

El objetivo del presente documento es la revelación del contexto y de los aspectos económicos-financieros más relevantes que influyeron en las decisiones del periodo, y que deberán ser considerados en la elaboración de los Estados Financieros para la mayor comprensión de los mismos y sus particularidades.

De esta manera, se informa y explica la respuesta del Instituto Mexiquense de la Infraestructura Física Educativa (IMIFE), en las condiciones relacionadas con la información financiera de cada periodo de gestión; además de exponer aquellas políticas que podrían afectar la toma de decisiones en periodos posteriores.

El Gobierno del Estado de México, para llevar a cabo la creación de infraestructura física educativa tiene el Organismo Público Descentralizado denominado Instituto Mexiquense de la Infraestructura Física Educativa (IMIFE), el cual ejecuta los Programas de Inversión anual para la construcción, rehabilitación y equipamiento de escuelas públicas de los niveles inicial, preescolar, primaria, secundaria y medio superior y superior.

2. PANORAMA ECONÓMICO FINANCIERO

Los servicios del Instituto Mexiquense de la Infraestructura Física Educativa (IMIFE), operaron en estricto apego a la normatividad tal como lo establece el Manual de Programación y Presupuesto para el ejercicio 2016, Manual de Normas y Políticas para el Ejercicio de Gasto Público del Gobierno del Estado de México, la Ley de Ingresos y el Manual Único de Contabilidad Gubernamental para las Dependencias y Entidades Públicas del Gobierno y Municipios del Estado de México, entre otros.

El Gobierno del Estado de México, asigna al Instituto Mexiquense de la Infraestructura Física Educativa (IMIFE), conforme a la autorización de la H. Legislatura del Estado, un presupuesto de ingresos y egresos para la operación de su estructura orgánica, es decir para presupuesto operativo y para efecto del presupuesto de inversión de acuerdo a la política del Sector Central le autoriza importes para inversión incluidos en el Programa de Acciones para el Desarrollo 2021.

3. AUTORIZACIÓN E HISTORIA

El Instituto Mexiquense de la Infraestructura Física Educativa (IMIFE), es un Organismo Público Descentralizado, de carácter estatal con personalidad jurídica y patrimonio propio, constituido mediante Decreto de la H. LIII Legislatura del Estado, publicado en la "Gaceta del Gobierno" el 17 de febrero de 1998.

Así mismo, mediante Decreto No. 252 de la H. LVII Legislatura del Estado, publicado en la "Gaceta del Gobierno" el 22 de diciembre de 2010, reformó la denominación del Título octavo del Libro Tercero y los artículos 3.58, 3.59 y 3.60 del Código Administrativo del Estado de México para quedar como "Instituto Mexiquense de la Infraestructura Física Educativa" y que entró en vigor al día siguiente de su publicación en el periódico oficial.

4. ORGANIZACIÓN Y OBJETO SOCIAL

El Instituto Mexiquense de la Infraestructura Física Educativa, tiene por objeto:

- I. Planear y programar la construcción, reparación, mantenimiento, habilitación y equipamiento de la infraestructura educativa en todos los niveles y modalidades, para contribuir a la ampliación de la cobertura del servicio que la modernidad educativa exija y abatir los rezagos existentes en la Entidad;
- II. Administrar los recursos asignados por los gobiernos Federal y Estatal destinados a la infraestructura educativa, apegándose a las disposiciones legales sobre la materia.

Para el cumplimiento de su objeto, el IMIFE tiene las siguientes atribuciones:

- I. Generar y promover normas y políticas que regulen el desarrollo de la infraestructura física educativa en el Estado de México;
- II. Programar, administrar y ejercer por si o a través de terceros los recursos destinados a la construcción, reparación, mantenimiento y equipamiento de la infraestructura física educativa;
- III. Promover la participación de las administraciones municipales, para que asuman gradualmente su responsabilidad en la planeación, programación, ejecución y supervisión de la construcción de los espacios educativos;
- IV. Alentar la participación social de las comunidades en la supervisión de la construcción de sus espacios educativos, así como de su conservación y mantenimiento.
- V. Realizar estudios y proyectos que permitan definir las políticas y acciones para el desarrollo de programas de construcción, reparación, rehabilitación, mantenimiento y equipamiento de espacios educativos;
- VI. Establecer los criterios técnicos para la evaluación del estado físico de la infraestructura física educativa;
- VII. Evaluar las condiciones de la infraestructura física educativa en el Estado de México.
- VIII. Vigilar que las obras de infraestructura física educativa se ejecuten conforme a las especificaciones, proyectos, precios unitarios y programas aprobados y, en su caso, conforme a lo estipulado en los contratos de obra;
- IX. Proporcionar asesoría, apoyo técnico y administrativo especializado, a los municipios del Estado de México, dependencias del gobierno estatal, así como a los particulares que lo soliciten, para mejorar sus capacidades en el desarrollo de la infraestructura física educativa;
- X. Realizar la supervisión de materiales de ejecución de obra de la infraestructura física educativa en instituciones de control federal, con base en los convenios que, en su caso, se suscriban con el Instituto Nacional de la Infraestructura Física Educativa u otras instancias federales;
- XI. Dictaminar los proyectos ejecutivos de la infraestructura física educativa conforme a la normatividad aplicable;
- XII. Elaborar diagnósticos y, en su caso, dictámenes relativos a la infraestructura física educativa, en materia estructural y de mantenimiento;
- XIII. Analizar y dictaminar los proyectos ejecutivos para la construcción de la infraestructura física educativa, así como las condiciones físicas de las instalaciones de las escuelas particulares que estén en trámite de incorporación a través del reconocimiento de validez oficial de estudios o de la autorización correspondiente;
- XIV. Certificar la calidad de la infraestructura física educativa en la entidad conforme a las normas y especificaciones que para tal efecto se establezcan;

- XV. Establecer los precios y tarifas por los bienes y servicios que el instituto preste;
- XVI. Determinar las previsiones presupuestales y financieras para la atención de daños en la infraestructura física educativa;
- XVII. Convenir con instancias federales, estatales y municipales, la construcción, reparación, rehabilitación, mantenimiento y equipamiento de obras inherentes al desarrollo educativo, social, cultural y deportivo;
- XVIII. Expedir las normas internas necesarias para el cumplimiento de sus atribuciones;
- XIX. Las demás que se establezcan en otras disposiciones legales.

Patrimonio

El patrimonio del IMIFE estará constituido por:

- I. Los bienes, instalaciones, derechos y activos que aporten los gobiernos Federal, Estatal y Municipales.
- II. Las aportaciones y recursos que le proporcionen la Federación y el Estado, en términos de los convenios o acuerdos de coordinación que se suscriba.
- III. Los ingresos que genere por la realización de sus actividades y la inversión productiva de su patrimonio y de sus activos.
- IV. Los subsidios y donaciones que le otorguen los gobiernos Federal, Estatal y Municipales y las personas físicas o morales de carácter público o privado.
- V. Los bienes o recursos que reciba por cualquier título legal.

Forma de Gobierno

La autoridad máxima del Instituto Mexiquense de la Infraestructura Física Educativa está a cargo de la Junta Directiva.

INSTITUTO MEXIQUENSE DE LA INFRAESTRUCTURA FÍSICA EDUCATIVA
ORGANIGRAMA

INSTITUTO MEXIQUENSE DE LA INFRAESTRUCTURA FÍSICA EDUCATIVA
ORGANIGRAMA

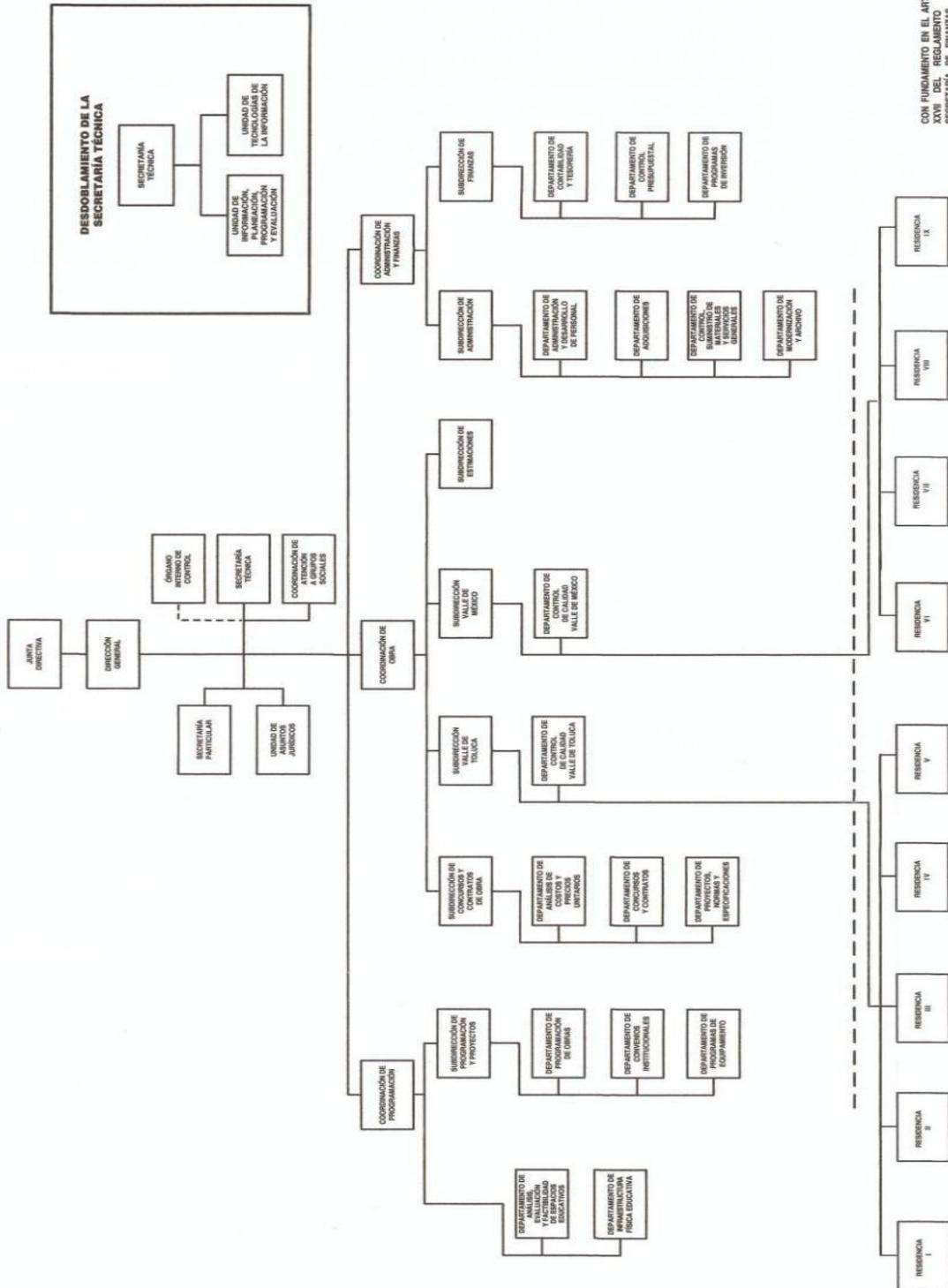

CON FUNDAMENTO EN EL ARTÍCULO 7 FRACCIÓN XXVI DEL REGLAMENTO INTERIOR DE LA SECRETARÍA DE EDUCACIÓN PÚBLICA DEL ESTADO DE QUERÉTARO, LA COMISIÓN DE LA PRESENTE ESTRUCTURA DE ORGANIZACIÓN, LA CUAL HA OBTENIDO REGISTRO Y RESGUARDO EN LA DIRECCIÓN GENERAL DE INNOVACIÓN, AUTORIZACIÓN No. 20344-2768/2018, DE FECHA 31 DE OCTUBRE DE 2018.

Consideraciones Fiscales del Ente

El régimen fiscal para las entidades públicas es el correspondiente a personas morales con fines no lucrativos y sus obligaciones fiscales se determinan conforme al objetivo y funciones asignadas en la Constitución Política del Estado Libre y Soberano de México, en la Ley que les da origen en su Decreto de creación.

5. BASES DE PREPARACIÓN DE LOS ESTADOS FINANCIEROS

Los Estados Financieros del IMIFE, presentan integralmente la información relativa a las operaciones realizadas con el presupuesto autorizado por la H. Legislatura del Estado de México.

Estos documentos son elaborados en cumplimiento con las normas, criterios y principios técnicos emitidos por el Consejo Nacional de Armonización Contable, como lo establece el art. 49 de la Ley General Gubernamental y el Manual Único de Contabilidad Gubernamental para las Dependencias y Entidades Públicas del Gobierno y Municipios del Estado de México, en apego a los Postulados Básicos de Contabilidad Gubernamental y con los preceptos establecidos en el Código Financiero del Estado de México y Municipios, mismos que establecen las prácticas para el registro de las operaciones presupuestales y financieras.

Los Postulados Básicos a los que se hace mención y que sustentan de manera técnica el registro de las operaciones, la elaboración y presentación de estados financieros; basados en su razonamiento, eficiencia demostrada, respaldo en legislación especializada y aplicación de la Ley General de Contabilidad Gubernamental son:

- 1) **Sustancia Económica.** - Es el reconocimiento contable de las transacciones, transformaciones internas y otros eventos, que afectan económicamente al ente público y delimitan la operación del Sistema de Contabilidad Gubernamental.
- 2) **Entes Públicos.** - Los poderes Ejecutivo, Legislativo y Judicial de la Federación y de las entidades federativas; los entes autónomos de la Federación y de las entidades federativas; los ayuntamientos de los municipios; los órganos político-administrativos de las demarcaciones territoriales del Distrito Federal; y las entidades de la administración pública paraestatal, ya sean federales, estatales o municipales.
- 3) **Existencia Permanente.** - La actividad del Ente Público se establece por tiempo indefinido, salvo disposición legal en la que se especifique lo contrario.
- 4) **Revelación Suficiente.** - Los estados de información financiera deben mostrar amplia y claramente la situación financiera y los resultados del ente público.
- 5) **Importancia Relativa.** - La información debe mostrar los aspectos importantes de la entidad que fueron reconocidos contablemente.
- 6) **Registro e Integración Presupuestaria.** - La información presupuestaria de los entes públicos se integra en la contabilidad en los mismos términos que se presentan.
- 7) **Consolidación de la Información Financiera.** - Los estados financieros de los entes públicos deberán presentar de manera consolidada la situación financiera, los resultados de operación, el flujo de efectivo o los cambios en la situación financiera y las variaciones de la Hacienda Pública, como si se tratara de un solo ente público.
- 8) **Devengo Contable.** - Los registros contables de los entes públicos se llevarán con base acumulativa. El ingreso devengado es el momento contable que se realiza cuando existe jurídicamente el derecho de cobro de impuestos, derechos, productos, aprovechamientos y otros ingresos por parte de los entes públicos. El gasto devengado, es el momento contable que refleja el reconocimiento de una obligación de pago a favor

de terceros por la recepción de conformidad de bienes, servicios y obra pública contratada; así como las obligaciones que derivan de tratados, leyes, decretos, resoluciones y sentencias definitivas.

- 9) **Valuación.** - Todos los eventos que afecten económicamente al ente público deben ser cuantificados en términos monetarios y se registrarán al costo histórico o al valor económico más objetivo registrándose en moneda nacional.

Los gastos se consideran devengados desde el momento que se formaliza las transacciones mediante la recepción de los servicios o bienes a satisfacción, independientemente de la fecha de pago.

- 10) **Dualidad Económica.** - El ente público debe reconocer en la contabilidad, la representación de las transacciones y algún otro evento que afecte su situación financiera, su composición por los recursos asignados para el logro de sus fines y por sus fuentes, conforme a los derechos y obligaciones.
- 11) **Consistencia.** - Ante la existencia de operaciones similares en un ente público, debe corresponder un mismo tratamiento contable, el cual debe permanecer a través del tiempo, en tanto no cambie la esencia económica de las operaciones.

Reconocimiento de los Efectos de la Inflación en la Información Financiera.

Los estados financieros fueron preparados, sobre la base del costo histórico original, modificado hasta el 31 de diciembre de 2007, con los efectos de la inflación, conforme a las disposiciones normativas establecidas en la circular de la Información Financiera para el Reconocimiento de los Efectos de la Inflación, que deben utilizar las entidades del sector auxiliar del Gobierno del Estado de México. Esta norma establece únicamente, la actualización de los inmuebles, mobiliario y equipo, así como la depreciación acumulada del ejercicio, mediante el Método de Ajustes por Cambios en el Nivel General de Precios a la fecha del balance. Este procedimiento de actualización establecido en la citada circular difiere de lo establecido en la NIF-B-10 emanado de las normas de información financiera aceptadas en México, el cual también requiere del reconocimiento de los efectos de la inflación en los componentes del patrimonio y del estado de resultados, la determinación del efecto por posición monetaria y la presentación de los estados financieros comparativos a cifras de cierre del 31 de diciembre de 2007.

A partir del ejercicio terminado al 31 de diciembre de 2008, tomando como referencia la NIF-10 emitida por el Consejo Mexicano para la Investigación y Desarrollo de Normas de Información Financiera, A. C. y considerando que en los últimos nueve años la inflación no ha rebasado el 10% anual, se ha decidido no aplicar el procedimiento de revaluación de los bienes muebles e inmuebles.

Asimismo, la NIF-B-10 requiere que se reconozcan los efectos de la inflación en la información financiera siempre que se considere que sus efectos son relevantes, lo cual ocurre cuando dicha inflación es igual o mayor que el 26% acumulado durante los tres ejercicios anuales anteriores.

Bajo este esquema, se establece que cuando la economía se encuentre en un entorno inflacionario se definirá el procedimiento a través del cual, los entes gubernamentales, deberán realizar la evaluación de los estados financieros. Los índices que se utilizan para efectos de determinar un entorno económico no inflacionario fueron los siguientes:

31 de Diciembre	INPC	Inflación
2021	117.308	7.36%
2020	109.271	3.15%
2019	105.934	2.83%

La inflación en el ejercicio 2021 es de 7.36 por ciento.

6. POLÍTICAS DE CONTABILIDAD SIGNIFICATIVAS

- a) La información contable básica está conformada por el Estado de Situación Financiera, el Estado de Actividades para Entidades con fines no lucrativos, el Estado de Flujos de Efectivo, Estado de Variaciones en la Hacienda Pública/Patrimonio, Estado Analítico del Activo, así como sus notas; también se integra por los estados complementarios.

La información presupuestal se integra por el Estado de Ingresos y Egresos, el Estado Comparativo de Ingresos, el Estado Comparativo de Egresos, el Estado de Avance Presupuestal de Ingresos y el Estado de Avance Presupuestal de Egresos, así como los complementarios que detallan los ingresos y egresos por cada concepto.

Respecto a la clasificación del pasivo, se considerará a corto plazo el que vence en el ejercicio fiscal correspondiente y a largo plazo el que venza en ejercicios fiscales posteriores al que corresponda la información.

Inversiones en Instituciones Financieras

Las inversiones en valores negociables de los poderes Ejecutivo, Legislativo y Judicial, Tesorerías Municipales, incluidos sus organismos descentralizados y Entes Autónomos, se administrarán con eficiencia, eficacia y honradez, para cumplir con los objetivos y programas a los que estén destinados.

Anticipos a Contratistas

Los anticipos a contratistas son las cantidades entregadas a los contratistas de obra, las cuales son registradas y comprobadas de acuerdo a la normatividad aplicable.

Bienes Muebles, Inmuebles e Intangibles

Tratándose de bienes adquiridos para la operación de las oficinas, el registro se hace afectando tanto el resultado del ejercicio como el Presupuesto de Egresos.

Se realizan levantamientos físicos de inventarios en los meses de junio y diciembre a fin de presentar los saldos de la cuenta de Almacén, cotejados con las existencias físicas, mismos que son realizados en presencia de Contraria Interna.

La adquisición de los inmuebles, mobiliario y equipo, vehículos, maquinaria y obras de arte, entre otros, se registran a su costo de adquisición o construcción: en caso de que sean producto de una donación expropiación, adjudicación o dación en pago, a su valor estimado razonablemente por el área administrativa correspondiente o de un bien similar o al de avalúo, aun cuando no se cuente con la factura o documento original que ampare la propiedad del bien, e incluso cuando se encuentren en trámite de regularización de la propiedad. En todos los casos se incluyen los gastos y costos relacionados.

Obligaciones de Carácter Laboral

Las indemnizaciones y compensaciones de retiro y primas de antigüedad que tuviera que pagar IMIFE, en ciertos casos de despido o renuncia de su personal, las reconoce en los egresos del ejercicio en que ocurren. No existe partida presupuestal para la creación de una reserva para estas obligaciones. Se estima que el Gobierno Estatal se hará cargo de cubrir anualmente los pagos extraordinarios que ocurran.

Al respecto el Manual Único de Contabilidad Gubernamental para las Dependencias y Entidades Públicas del Gobierno y Municipios del Estado de México, establece lo siguiente: “Las entidades no deben registrar ninguna provisión para contingencias por las eventuales indemnizaciones y compensaciones que tenga que pagar a su personal incluso a favor de terceros, en caso de despidos injustificados, así resueltos por los Tribunales correspondientes ó cualquier otra derivada de las relaciones laborales, pues consistentemente las deberá reconocer en el ejercicio en el que se paguen, debido a que es en ese momento cuando se afecta al presupuesto de egresos del ejercicio”.

Hacienda Pública/Patrimonio

Las cuentas que integran la hacienda pública representan el patrimonio con que cuenta IMIFE, el cual se aumenta por las aportaciones recibidas del Gobierno del Estado de México, Federación, Municipios, personas físicas o morales y por las adjudicaciones y expropiaciones de bienes, así como por el resultado del ejercicio y se disminuye por la baja o donación de bienes muebles e inmuebles que forman parte del patrimonio y por las devoluciones de las aportaciones recibidas.

Postulados Básicos

De conformidad con el Artículo 22 de la Ley de contabilidad “los postulados tienen como objetivo sustentar técnicamente la contabilidad gubernamental, así como organizar la efectiva sistematización que permite la obtención de información veraz, clara y concisa”.

Los Postulados Básicos representan uno de los elementos fundamentales que configuran el SGC al permitir la identificación, el análisis, la interpretación, la capacitación, el procesamiento, el reconocimiento de las transacciones, transformaciones internas y otros eventos que afectan económicamente al ente público.

Sustentar de manera técnica el registro de las operaciones, la elaboración y presentación de estados financieros; basados a su razonamiento, eficiencia demostrada, respaldo en legislación especializada y aplicación de la Ley, con la finalidad de uniformar los métodos, procedimientos y prácticas contables.

- a) El organismo no tiene operaciones en el extranjero por lo que no tiene efectos en la información financiera gubernamental.
- c) El Organismo no tiene operaciones de Inversión en el sector paraestatal.
- d) Los inventarios se valúan a costo de adquisición según el contrato de adquisiciones.
- e) El organismo no tiene una reserva actuarial, valor presente de los ingresos esperados comparado con el valor presente de la estimación de gastos tanto de los beneficiarios actuales como futuros.
- f) No se cuenta con reserva actuarial.
- g) Provisiones, no se crean provisiones para posibles liquidaciones de empleados.
- h) Reservas: no se tienen reservas creadas.
- i) Cambios en políticas contables y corrección de errores: No se tuvo cambio en políticas contables y por corrección de errores.
- j) Reclasificaciones: No se tuvo reclasificación por cambios en el tipo de operaciones.

- k) Depuración y cancelación de saldos: Periódicamente se efectúan análisis de las cuentas y documentos por cobrar, identificando aquellas con características de incobrabilidad, de las cuales se elaborarán las Constancias respectivas y presentando a la Junta de Consejo para su autorización y registró.

7. POSICIÓN EN MONEDA EXTRANJERA Y PROTECCIÓN POR RIESGO CAMBIARIO

No Aplica.

8. REPORTE ANALÍTICO DEL ACTIVO

La depreciación se calcula bajo el método de línea recta sobre los saldos iniciales de los activos fijos al costo para las inversiones hechas a partir de 2008 y a valor actualizado para las inversiones efectuadas hasta el 31 de diciembre de 2007. Las tasas de depreciación son las siguientes:

Vehículos	10%
Equipo de Cómputo	20%
Mobiliario y Equipo de Oficina	3%
Edificios	2%
Maquinaria	10%
El resto	10%

BIENES MUEBLES E INMUEBLES			
CONCEPTO	VALOR HISTORICO	DEPRECIACION ACUMULADA	VALOR NETO
Terrenos	4,670.2	0.0	4,670.2
Edificios no Habitables	17,607.7	3,300.6	14,307.1
Mobiliario y Equipo de Administración	15,801.9	14,098.2	1,703.8
Vehículos y Equipo de Transporte	17,211.0	11,998.7	5,212.3
Maquinaria, Otros Equipos y Herramienta	1,003.1	807.7	195.4
Otros Bienes Muebles	1,397.5	782.4	615.1

9. FIDEICOMISOS, MANDATOS Y ANÁLOGOS

El IMIFE no cuenta con Fideicomisos.

10. REPORTE DE RECAUDACIÓN.

CONCEPTO	2021	2020
INGRESOS Y OTROS BENEFICIOS		
Subsidio Estatal	148,756.6	149,302.5
2% Supervisión FAM Potenciado	14,457.7	8,221.8
PAD	615,842.3	793,040.5
Programas de Inversión Por Continuidad	65.4	17,560.7
Fondo de Desastres Naturales (FONDEN)	7,968.0	2,406.2
Ingresos Financieros	2,414.3	3,090.4
Otros Ingresos y Beneficios	25,658.4	10,583.7
TOTAL INGRESOS Y OTROS BENEFICIOS	815,162.7	984,205.8

11. INFORMACIÓN SOBRE LA DEUDA Y EL REPORTE ANALÍTICO DE LA DEUDA

No Aplica.

12. CALIFICACIONES OTORGADAS

No Aplica.

13. PROCESO DE MEJORA

La administración del organismo, transita a un nuevo modelo de gestión, orientado a la generación de resultados de valor para la ciudadanía.

En este contexto se pretende garantizar la estabilidad del organismo, pero también dar continuidad a su modernización.

La solidez y el buen desempeño de este organismo, tienen como base las mejores prácticas administrativas emanadas de la permanente revisión y actualización de las estructuras organizacionales y sistemas de trabajo del diseño e instrumentación de proyectos de innovación y del establecimiento de sistemas de gestión de calidad.

Una acción organizada permite al IMIFE dar cumplimiento a su misión. La estructura organizativa, la decisión del trabajo, los mecanismos de coordinación y comunicación, las funciones y actividades encomendadas, el nivel de centralización o descentralización, los procesos clave de la organización y los resultados que se obtienen, son algunos de los aspectos que delinean la gestión administrativa de este organismo descentralizado del Ejecutivo Estatal.

Las medidas tomadas en planificación, control interno y evaluación de la acción administrativa, son procesos de mejora a efecto de transformar la cultura hacia nuevos esquemas de responsabilidad, transparencia, organización, liderazgo y productividad.

14. INFORMACIÓN POR SEGMENTOS

No Aplica.

15. EVENTOS POSTERIORES AL CIERRE

No Aplica.

16. PARTES RELACIONADAS

No Aplica.

17. RESPONSABILIDAD SOBRE LA PRESENTACIÓN RAZONABLE DE LOS ESTADOS FINANCIEROS

“Bajo protesta de decir verdad declaramos que los Estados Financieros y sus notas, son razonablemente correctos y son responsabilidad del emisor”.

El Despacho Mazars, S. de R. L. de C. V., dictaminó los estados financieros del Instituto Mexiquense de la Infraestructura Física Educativa, correspondiente al ejercicio fiscal 2021, concluyendo que presentan razonablemente en todos los aspectos materiales, la situación financiera del IMIFE.

INFORMACIÓN PRESUPUESTARIA

NOTA INGRESO PRESUPUESTAL

Con fundamento en la Fracción XXX del Artículo 61 de la Constitución Política del Estado Libre y Soberano de México que a la letra dice:

“Artículo 61.- Son facultades y obligaciones de la Legislatura:

...

XXX. Aprobar anualmente el Presupuesto de Egresos del Estado, previo examen, discusión y, en su caso, modificación del Proyecto enviado por el Ejecutivo Estatal, una vez aprobadas las contribuciones establecidas en la Ley de Ingresos del Estado, a más tardar el 15 de diciembre, o hasta el 31 del mismo mes, cuando inicie el periodo constitucional el Ejecutivo Federal. En el Presupuesto de Egresos se dispondrá de las medidas apropiadas para vigilar su correcta aplicación.

Si cumplidos los plazos a que se refiere el párrafo anterior no se hubieren aprobado los ordenamientos jurídico financieros referidos, seguirán en vigor hasta el 31 de enero del ejercicio fiscal inmediato siguiente los expedidos para el ejercicio fiscal inmediato anterior al de las iniciativas en discusión. En el caso de la Ley de Ingresos del Estado, sólo seguirán vigentes aquellos rubros que no se hayan visto afectados por la entrada en vigor de los ordenamientos legales correspondientes de carácter federal...”

Considerando que la Ley de Ingresos del Estado de México para el ejercicio fiscal del año 2021, fue autorizada mediante decreto número 233 de fecha 26 de enero y de acuerdo al Segundo Transitorio de la misma que a la letra dice:

TRANSITORIOS

...

“SEGUNDO.- Esta Ley entrará en vigor al día siguiente de su publicación.”

...

La Ley de Ingresos del Estado de México para el ejercicio fiscal del año 2021 entró en vigor el 27 de Enero de 2021, y al amparo de la disposición Constitucional antes mencionada, se recibieron los ingresos necesarios para cubrir las erogaciones previstas en el Presupuesto de Egresos del año inmediato anterior por un monto de 7 millones 853.1 miles de pesos, mismos que sirvieron para sufragar las erogaciones de gasto corriente realizadas en el mes de Enero de 2021.

NOTA EGRESO PRESUPUESTAL

Con fundamento en la Fracción XXX del Artículo 61 de la Constitución Política del Estado Libre y Soberano de México que a la letra dice:

“Artículo 61.- Son facultades y obligaciones de la Legislatura:

...

XXX. Aprobar anualmente el Presupuesto de Egresos del Estado, previo examen, discusión y, en su caso, modificación del Proyecto enviado por el Ejecutivo Estatal, una vez aprobadas las contribuciones establecidas en la Ley de Ingresos del Estado, a más tardar el 15 de diciembre, o hasta el 31 del mismo mes, cuando inicie el periodo constitucional el Ejecutivo Federal. En el Presupuesto de Egresos se dispondrá de las medidas apropiadas para vigilar su correcta aplicación.

Si cumplidos los plazos a que se refiere el párrafo anterior no se hubieren aprobado los ordenamientos jurídico financieros referidos, seguirán en vigor hasta el 31 de enero del ejercicio fiscal inmediato siguiente los expedidos para el ejercicio fiscal inmediato anterior al de las iniciativas en discusión... En el caso del Presupuesto de Egresos, la extensión de su vigencia se entenderá referida únicamente a lo relativo al gasto corriente.”

Considerando que el Presupuesto de Egresos del Gobierno del Estado de México para el ejercicio fiscal del año 2021, fue autorizado mediante decreto número 236 de fecha 26 de enero y de acuerdo al Segundo Transitorio del mismo que a la letra dice:

TRANSITORIOS

...

“SEGUNDO. El presente Decreto entrará en vigor al día siguiente de su publicación.”

...

El Presupuesto de Egresos del Gobierno del Estado de México para el ejercicio fiscal del año 2021 entró en vigor el 27 de Enero de 2021 y al amparo de la disposición Constitucional antes mencionada, se consideraron autorizadas las erogaciones de gasto corriente por un monto de 7 millones 828 mil pesos en el capítulo 1000 y 25.1 miles de pesos en el capítulo 3000, para el periodo comprendido del 1 al 26 de enero de 2021.

IMIFE

Instituto Mexiquense de la Infraestructura Física Educativa Ingresos y Egresos Del 1 de Enero al 31 de Diciembre de 20201 (Miles de pesos)													
CONCEPTO	AUTORIZADO	ASIGNADO	%	AMPLIACIÓN	REDUCCIÓN	AUTORIZADO FINAL	%	PRESUPUESTO EJERCIDO	%	VARIACIÓN INICIAL	%	VARIACIÓN MODIFICADO	%
INGRESOS:	793,380.9	801,234.0	100.0	331,953.7	2,680.0	1,130,507.7	100.0	919,377.4	100.0	118,143.4	14.7	-211,130.3	-18.7
Superávit Ejercicio Anterior		7,853.1	1.0			7,853.1	.7	7,853.1	.9				
Ordinarios	793,380.9	793,380.9	99.0	1,422.0	2,680.0	792,122.9	70.1	807,194.7	87.8	13,813.8	1.7	15,071.8	1.9
Estatales	379,223.4	379,223.4	47.3	1,422.0	2,680.0	377,965.4	33.4	393,112.1	42.8	13,888.7	3.7	15,146.7	4.0
- Tributarios													
Impuestos sobre Erogaciones													
Impuestos sobre Tenencia													
Otros Impuestos y Accesorios													
- No Tributarios								2,414.3	.3	2,414.3		2,414.3	
Derechos													
Sector Central													
Organismos Auxiliares													
Aportaciones de Mejoras													
Productos								2,414.3	.3	2,414.3		2,414.3	
Aprovechamientos													
Ingresos Financieros													
Aportaciones y Cuotas de Seguridad Social													
Ingreso por Venta de Bienes y Servicios	5,885.2	5,885.2	.7		1,422.0	4,463.2	.4	25,658.4	2.8	19,773.2	336.0	21,195.2	474.9
Transferencias, Asignaciones, Subsidio y Otras Ayudas	373,338.2	373,338.2	46.6	1,422.0	1,258.0	373,502.2	33.0	365,039.4	39.7	-8,298.8	-2.2	-8,462.8	-2.3
Federales	414,157.5	414,157.5	51.7			414,157.5	36.6	414,082.6	45.0	-74.9		-74.9	
Participaciones Federales													
Fondos de Aportaciones Ramo 33	414,157.5	414,157.5	51.7			414,157.5	36.6	414,082.6	45.0	-74.9		-74.9	
Otros Apoyos Federales													
Extraordinarios				330,531.7		330,531.7	29.2	104,329.6	11.3	104,329.6		-226,202.1	-68.4
Generación de Adefas				302,081.7		302,081.7	26.7	75,879.6	8.3	75,879.6		-226,202.1	-74.9
Financiamientos				28,450.0		28,450.0	2.5	28,450.0	3.1	28,450.0		.0	.0
EGRESOS:	793,380.9	801,234.0	100.0	374,841.2	45,567.5	1,130,507.7	100.0	1,086,840.9	100.0	-285,606.9	-35.6	43,666.8	3.9
Poderes Legislativo y Judicial													
Poder Legislativo													
Poder Judicial													
Gasto Total de Poder Ejecutivo	793,380.9	801,234.0	100.0	374,841.2	45,567.5	1,130,507.7	100.0	1,086,840.9	100.0	-285,606.9	-35.6	43,666.8	3.9
Gasto Programable:	793,380.9	801,234.0	100.0	72,759.5	45,567.5	828,426.0	73.3	784,759.2	72.2	16,474.8	2.1	43,666.8	5.3
Gasto Corriente	174,594.5	182,447.6	22.8	58,759.5	41,067.5	200,139.6	17.7	167,211.2	15.4	15,236.4	8.4	32,928.4	16.5
Servicios Personales	142,931.9	150,759.9	18.8	5,751.2	8,647.9	147,863.2	13.1	128,973.5	11.9	21,786.4	14.5	18,889.7	12.8
Gasto Operativo	31,662.6	31,687.7	4.0	53,008.3	32,419.6	52,276.4	4.6	38,237.7	3.5	-6,550.0	-20.7	14,038.7	26.9
- Materiales y Suministros	2,486.8	2,486.8	.3	793.0	546.1	2,733.7	.2	2,724.2	.3	-237.4	-9.5	9.5	.3
- Servicios Generales	29,175.8	29,200.9	3.6	52,215.3	31,873.5	49,542.7	4.4	35,513.5	3.3	-6,312.6	-21.6	14,029.2	28.3
Transferencias													
- Organismos Autonomos													
- Subsidios y Apoyos													
Inversión Pública	618,786.4	618,786.4	77.2	14,000.0	4,500.0	628,286.4	55.6	617,548.0	56.8	1,238.4	.2	10,738.4	1.7
- Bienes Muebles e Inmuebles				14,000.0	4,500.0	9,500.0	.8					9,500.0	100.0
- Obra Pública	618,786.4	618,786.4	77.2			618,786.4	54.7	617,548.0	56.8	1,238.4	.2	1,238.4	.2
- Inversión Financiera													
Gasto no Programable				302,081.7		302,081.7	26.7	302,081.7	27.8	-302,081.7			
Transferencias a Municipios													
- Participaciones													
- Aportaciones del Ramo 33													
- Convenios													
Deuda Pública				302,081.7		302,081.7	26.7	302,081.7	27.8	-302,081.7			
- Costo Financiero de la Deuda													
- Amortizaciones													
- Pago de Adefas				302,081.7		302,081.7	26.7	302,081.7	27.8	-302,081.7			
Superávit(+)/ Déficit (-)				-42,887.5	-42,887.5			-167,463.5		167,463.5		167,463.5	
% de los Ingresos								-18.2					

CUENTA PÚBLICA DEL GOBIERNO, ORGANISMOS AUXILIARES Y AUTÓNOMOS DEL ESTADO DE MÉXICO 2021

Instituto Mexiquense de la Infraestructura Física Educativa						
Estado Analfítico de Ingresos						
Del 1 de Enero al 31 de Diciembre de 2021						
(Miles de pesos)						
Rubro de Ingresos	Ingreso					Diferencia (6= 5 - 1)
	Estimado	Ampliaciones y Reducciones	Modificado	Devengado	Recaudado	
	(1)	(2)	(3= 1 + 2)	(4)	(5)	
Impuestos			.0			.0
Cuotas y Aportaciones de Seguridad Social			.0			.0
Contribuciones de Mejoras			.0			.0
Derechos			.0			.0
Productos			.0	2,414.3	2,414.3	2,414.3
Aprovechamientos	7,853.1	.0	7,853.1	33,511.5	33,511.5	25,658.4
Ingresos por Ventas de Bienes, Prestación de Servicios y Otros Ingresos	5,885.2	-1,422.0	4,463.2			-5,885.2
Participaciones, Aportaciones, Convenios, Incentivos Derivados de la Colaboración Fiscal y Fondos Distintos de Aportaciones			.0			.0
Transferencias, Asignaciones, Subsidios y Subvenciones, y Pensiones y Jubilaciones	787,495.7	164.0	787,659.7	779,122.0	779,122.0	-8,373.7
Ingresos Derivados de Financiamientos		330,531.7	330,531.7	104,329.6	104,329.6	104,329.6
Total	801,234.0	329,273.7	1,130,507.7	919,377.4	919,377.4	118,143.4
				Ingresos excedentes ¹		

Estado Analfítico de Ingresos Por Fuente de Financiamiento	Ingreso					Diferencia (6= 5 - 1)
	Estimado	Ampliaciones y Reducciones	Modificado	Devengado	Recaudado	
	(1)	(2)	(3= 1 + 2)	(4)	(5)	
Ingresos del Poder Ejecutivo Federal o Estatal y de los Municipios	.0	.0	.0	.0	.0	.0
Impuestos			.0			.0
Cuotas y Aportaciones de Seguridad Social			.0			.0
Contribuciones de Mejoras			.0			.0
Derechos			.0			.0
Productos			.0			.0
Aprovechamientos			.0			.0
Participaciones, Aportaciones, Convenios, Incentivos Derivados de la Colaboración Fiscal y Fondos Distintos de Aportaciones			.0			.0
Transferencias, Asignaciones, Subsidios y Subvenciones, y Pensiones y Jubilaciones			.0			.0
Ingresos de los Entes Públicos de los Poderes Legislativo y Judicial, de los Órganos Autónomos y del Sector Paraestatal o Paramunicipal, así como de las Empresas Productivas del Estado	801,234.0	-1,258.0	799,976.0	815,047.8	815,047.8	13,813.8
Cuotas y Aportaciones de Seguridad Social			.0			.0
Productos			.0	2,414.3	2,414.3	2,414.3
Ingresos por Venta de Bienes, Prestación de Servicios y Otros Ingresos	13,738.3	-1,422.0	12,316.3	33,511.5	33,511.5	19,773.2
Transferencias, Asignaciones, Subsidios y Subvenciones, y Pensiones y Jubilaciones	787,495.7	164.0	787,659.7	779,122.0	779,122.0	-8,373.7
Ingresos Derivados de Financiamiento	.0	330,531.7	330,531.7	104,329.6	104,329.6	104,329.6
Ingresos Derivados de Financiamientos		330,531.7	330,531.7	104,329.6	104,329.6	104,329.6
Total	801,234.0	329,273.7	1,130,507.7	919,377.4	919,377.4	118,143.4
				Ingresos excedentes ¹		

IMIFE

Instituto Mexiquense de la Infraestructura Física Educativa									
INGRESOS									
(Miles de Pesos)									
INGRESOS	AUTORIZADO	ASIGNADO	P R E S U P U E S T O 2 0 2 1		TOTAL AUTORIZADO	RECAUDADO	VARIACIÓN		
			ASIGNACIONES Y/O AMPLIACIONES	REDUCCIONES Y/O DISMINUCIONES			IMPORTE	%	
INGRESOS DE GESTIÓN	5,885.2	5,885.2		1,422.0	4,463.2		4,463.2	100.0	
Ingresos por Venta de Bienes y Servicios	5,885.2	5,885.2		1,422.0	4,463.2		4,463.2	100.0	
PARTICIPACIONES, APORTACIONES, TRANSFERENCIAS, ASIGNACIONES, SUBSIDIOS Y OTRAS AYUDAS	168,709.3	168,709.3	1,422.0	1,258.0	168,873.3	163,279.7	5,593.6	3.3	
Subsidio	168,709.3	168,709.3	1,422.0	1,258.0	168,873.3	163,279.7	5,593.6	3.3	
OTROS INGRESOS Y BENEFICIOS		7,853.1	330,531.7		338,384.8	140,255.4	198,129.4	58.6	
Productos Financieros						2,414.3	-2,414.3		
Pasivos que se Generen como Resultado de Erogaciones que se Devengan en el Ejercicio Fiscal pero que queden Pendientes de Liquidar al Cierre del Mismo			302,081.7		302,081.7	75,879.6	226,202.1	74.9	
Ingresos Diversos			28,450.0		28,450.0	54,108.4	-25,658.4	-90.2	
Aplicación de Remanentes		7,853.1			7,853.1	7,853.1			
S U B T O T A L	174,594.5	182,447.6	331,953.7	2,680.0	511,721.3	303,535.1	208,186.2	40.7	
Programa de Acciones para el Desarrollo (PAD)	618,786.4	618,786.4			618,786.4	615,842.3	2,944.1	.5	
T O T A L	793,380.9	801,234.0	331,953.7	2,680.0	1,130,507.7	919,377.4	211,130.3	18.7	

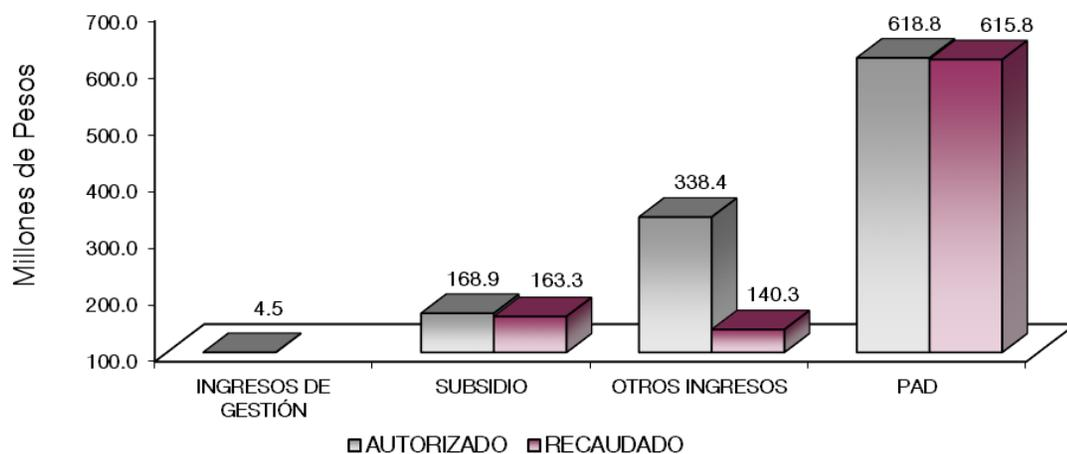

NOTAS AL PRESUPUESTO DE INGRESOS

INGRESOS

Se tuvo previsto recaudar 801 millones 234 mil pesos, posteriormente se autorizaron ampliaciones y cancelaciones netas de más por 329 millones 273.7 miles de pesos, obteniendo un presupuesto modificado por 1 mil 130 millones 507.7 miles de pesos, de los cuales se recaudaron 919 millones 377.4 miles de pesos, por lo que se tuvo una variación de 211 millones 130.3 miles de pesos, lo que representó el 18.7 por ciento respecto al total autorizado.

INGRESOS DE GESTIÓN

Ingresos por Venta de Bienes y Servicios

Se tuvo previsto recaudar ingresos propios por 5 millones 885.2 miles de pesos, mismos que son recaudados en el Subsidio Estatal conforme a lo establecido en el Convenio de Colaboración Administrativa para la Recaudación con la Secretaría de Finanzas, por lo que de los ingresos recaudados el registro de éstos se realiza en el rubro de Participaciones, Transferencias, Asignaciones, Subsidios y Otras Ayudas.

PARTICIPACIONES, APORTACIONES, TRANSFERENCIAS, ASIGNACIONES, SUBSIDIOS Y OTRAS AYUDAS

Subsidio

Se tuvo previsto recaudar 168 millones 709.3 miles de pesos, posteriormente se autorizaron ampliaciones y cancelaciones netas de más por 164 mil pesos, obteniendo un presupuesto modificado de 168 millones 873.3 miles de pesos, de los cuales se recaudaron 163 millones 279.7 miles de pesos, por lo que se tuvo una variación de menos por 5 millones 593.6 miles de pesos, lo que representó el 3.3 por ciento respecto al total autorizado.

OTROS INGRESOS Y BENEFICIOS

Se recaudaron 140 millones 255.4 miles de pesos. El importe recaudado se dio por pasivos que se generaron como resultado de erogaciones que se devengaron en el ejercicio fiscal, por 75 millones 879.6 miles de pesos, productos por 2 millones 414.3 miles de pesos, ingresos diversos por 61 millones 961.5 miles de pesos.

PROGRAMA DE ACCIONES PARA EL DESARROLLO (PAD)

Se tuvo autorizado para este concepto 618 millones 786.4 miles de pesos, de los cuales se recaudaron 615 millones 842.3 miles de pesos, lo que representó el 0.5 por ciento respecto del total autorizado.

IMIFE

Instituto Mexiquense de la Infraestructura Física Educativa
Estado Analítico del Ejercicio del Presupuesto de Egresos
Clasificación por Objeto del Gasto (Capítulo y Concepto)
Del 1 de Enero al 31 de Diciembre de 2021
(Miles de Pesos)

Concepto	Egresos					Subejercicio 6 = (3 - 4)
	Aprobado	Ampliaciones/ (Reducciones)	Modificado	Devengado	Pagado	
	1	2	3 = (1 + 2)	4	5	
Servicios Personales	150,759.9	-2,896.7	147,863.2	128,973.5	128,973.5	18,889.7
Remuneraciones al Personal de Carácter Permanente	60,260.8	-3,624.4	56,636.4	47,951.2	47,951.2	8,685.2
Remuneraciones al Personal de Carácter Transitorio	147.4	-147.4	.0	.0	.0	.0
Remuneraciones Adicionales y Especiales	50,828.7	-1,055.6	49,773.1	44,872.9	44,872.9	4,900.2
Seguridad Social	18,982.2	51.2	19,033.4	15,502.1	15,502.1	3,531.3
Otras Prestaciones Sociales y Económicas	15,884.1	1,251.7	17,135.8	15,597.0	15,597.0	1,538.8
Previsiones	.0	.0	.0	.0	.0	.0
Pago de Estímulos a Servidores Públicos	4,656.7	627.8	5,284.5	5,050.3	5,050.3	234.2
Materiales y Suministros	2,486.8	246.9	2,733.7	2,724.2	2,606.9	9.5
Materiales de Administración, Emisión de Documentos y Artículos Oficiales	1,160.0	-270.1	889.9	889.5	836.6	.4
Alimentos y Utensilios	.0	.0	.0	.0	.0	.0
Materias Primas y Materiales de Producción y Comercialización	.0	.0	.0	.0	.0	.0
Materiales y Artículos de Construcción y de Reparación	60.0	9.9	69.9	66.9	66.9	3.0
Productos Químicos, Farmacéuticos y de Laboratorio	.0	1.0	1.0	1.0	1.0	.0
Combustibles, Lubricantes y Aditivos	975.5	630.0	1,605.5	1,605.4	1,544.9	.1
Vestuario, Blancos, Prendas de Protección y Artículos Deportivos	28.9	-21.8	7.1	7.1	3.2	.0
Materiales y Suministros Para Seguridad	.0	.0	.0	.0	.0	.0
Herramientas, Refacciones y Accesorios Menores	262.4	-102.1	160.3	154.3	154.3	6.0
Servicios Generales	29,200.9	20,341.8	49,542.7	35,513.5	35,153.0	14,029.2
Servicios Básicos	1,474.5	5.2	1,479.7	1,239.5	1,239.5	240.2
Servicios de Arrendamiento	5,789.3	5,945.4	11,734.7	4,334.4	4,334.4	7,400.3
Servicios Profesionales, Científicos, Técnicos y Otros Servicios	16,353.3	-2,710.4	13,642.9	8,198.4	7,837.9	5,444.5
Servicios Financieros, Bancarios y Comerciales	1,745.1	-421.3	1,323.8	1,279.2	1,279.2	44.6
Servicios de Instalación, Reparación, Mantenimiento y Conservación	2,130.6	14,314.3	16,444.9	15,937.4	15,937.4	507.5
Servicios de Comunicación Social y Publicidad	449.4	135.0	584.4	541.9	541.9	42.5
Servicios de Traslado y Viáticos	375.6	-267.3	108.3	108.3	108.3	.0
Servicios Oficiales	.0	.0	.0	.0	.0	.0
Otros Servicios Generales	883.1	3,340.9	4,224.0	3,874.4	3,874.4	349.6
Transferencias, Asignaciones, Subsidios y Otras Ayudas	.0	.0	.0	.0	.0	.0
Transferencias Internas y Asignaciones al Sector Público	.0	.0	.0	.0	.0	.0
Transferencias al Resto del Sector Público	.0	.0	.0	.0	.0	.0
Subsidios y Subvenciones	.0	.0	.0	.0	.0	.0
Ayudas Sociales	.0	.0	.0	.0	.0	.0
Pensiones y Jubilaciones	.0	.0	.0	.0	.0	.0
Transferencias a Fideicomisos, Mandatos y Otros Análogos	.0	.0	.0	.0	.0	.0
Transferencias a la Seguridad Social	.0	.0	.0	.0	.0	.0
Donativos	.0	.0	.0	.0	.0	.0
Transferencias al Exterior	.0	.0	.0	.0	.0	.0
Bienes Muebles, Inmuebles e Intangibles	.0	9,500.0	9,500.0	.0	.0	9,500.0
Mobiliario y Equipo de Administración	.0	5,000.0	5,000.0	.0	.0	5,000.0
Mobiliario y Equipo Educativo y Recreativo	.0	.0	.0	.0	.0	.0
Equipo e Instrumental Médico y de Laboratorio	.0	.0	.0	.0	.0	.0
Vehículos y Equipo de Transporte	.0	.0	.0	.0	.0	.0
Equipo de Defensa y Seguridad	.0	.0	.0	.0	.0	.0
Maquinaria, Otros Equipos y Herramientas	.0	.0	.0	.0	.0	.0
Activos Biológicos	.0	.0	.0	.0	.0	.0
Bienes Inmuebles	.0	.0	.0	.0	.0	.0
Activos Intangibles	.0	4,500.0	4,500.0	.0	.0	4,500.0
Inversión Pública	618,786.4	.0	618,786.4	617,548.0	544,187.6	1,238.4
Obra Pública en Bienes de Dominio Público	618,786.4	.0	618,786.4	617,548.0	544,187.6	1,238.4
Obra Pública en Bienes Propios	.0	.0	.0	.0	.0	.0
Proyectos Productivos y Acciones de Fomento	.0	.0	.0	.0	.0	.0
Inversiones Financieras y Otras Provisiones	.0	.0	.0	.0	.0	.0
Inversiones Para el Fomento de Actividades Productivas	.0	.0	.0	.0	.0	.0
Acciones y Participaciones de Capital	.0	.0	.0	.0	.0	.0
Compra de Títulos y Valores	.0	.0	.0	.0	.0	.0
Concesión de Préstamos	.0	.0	.0	.0	.0	.0
Inversiones en Fideicomisos, Mandatos y Otros Análogos	.0	.0	.0	.0	.0	.0
Otras Inversiones Financieras	.0	.0	.0	.0	.0	.0
Provisiones para Contingencias y Otras Erogaciones Especiales	.0	.0	.0	.0	.0	.0
Participaciones y Aportaciones	.0	.0	.0	.0	.0	.0
Participaciones	.0	.0	.0	.0	.0	.0
Aportaciones	.0	.0	.0	.0	.0	.0
Convenios	.0	.0	.0	.0	.0	.0
Deuda Pública	.0	302,081.7	302,081.7	302,081.7	302,081.7	.0
Amortización de la Deuda Pública	.0	.0	.0	.0	.0	.0
Intereses de la Deuda Pública	.0	.0	.0	.0	.0	.0
Comisiones de la Deuda Pública	.0	.0	.0	.0	.0	.0
Gastos de la Deuda Pública	.0	.0	.0	.0	.0	.0
Costo por Coberturas	.0	.0	.0	.0	.0	.0
Apoyos Financieros	.0	.0	.0	.0	.0	.0
Adeudos de Ejercicios Fiscales Anteriores	.0	302,081.7	302,081.7	302,081.7	302,081.7	.0
Total del Gasto	801,234.0	329,273.7	1,130,507.7	1,086,840.9	1,013,002.7	43,666.8

Instituto Mexiquense de la Infraestructura Física Educativa
Estado Analítico del Ejercicio del Presupuesto de Egresos
Clasificación Económica (por Tipo de Gasto)
Del 1 de Enero al 31 de Diciembre de 2021
(Miles de Pesos)

Concepto	Egresos					Subejercicio 6 = (3 - 4)
	Aprobado	Ampliaciones/ (Reducciones)	Modificado	Devengado	Pagado	
	1	2	3 = (1 + 2)	4	5	
Gasto Corriente	182,447.6	17,692.0	200,139.6	167,211.2	166,733.4	32,928.4
Gasto de Capital	618,786.4	9,500.0	628,286.4	617,548.0	544,187.6	10,738.4
Amortización de la Deuda y Disminución de Pasivos		302,081.7	302,081.7	302,081.7	302,081.7	-
Pensiones y Jubilaciones			-			-
Participaciones			-			-
Total del Gasto	801,234.0	329,273.7	1,130,507.7	1,086,840.9	1,013,002.7	43,666.8

Instituto Mexiquense de la Infraestructura Física Educativa
Estado Analítico del Ejercicio del Presupuesto de Egresos
Clasificación Administrativa
Del 1 de Enero al 31 de Diciembre de 2021
(Miles de Pesos)

Concepto	Egresos					Subejercicio 6 = (3 - 4)
	Aprobado	Ampliaciones/ (Reducciones)	Modificado	Devengado	Pagado	
	1	2	3 = (1 + 2)	4	5	
Entidades Paraestatales y Fideicomisos No Empresariales y No Financieros	801,234.0	329,273.7	1,130,507.7	1,086,840.9	1,013,002.7	43,666.8
Instituciones Públicas de Seguridad Social			-			-
Entidades Paraestatales Empresariales No Financieras con Participación Estatal Mayoritaria			-			-
Fideicomisos Empresariales No Financieros con Participación Estatal Mayoritaria			-			-
Entidades Paraestatales Empresariales Financieras Monetarias con Participación Estatal Mayoritaria			-			-
Entidades Paraestatales Empresariales Financieras No Monetarias con Participación Estatal Mayoritaria			-			-
Fideicomisos Financieros Públicos con Participación Estatal Mayoritaria			-			-
Total del Gasto	801,234.0	329,273.7	1,130,507.7	1,086,840.9	1,013,002.7	43,666.8

Instituto Mexiquense de la Infraestructura Física Educativa
Estado Analítico del Ejercicio del Presupuesto de Egresos
Clasificación Administrativa
Del 1 de Enero al 31 de Diciembre de 2021
(Miles de Pesos)

Concepto	Egresos					Subejercicio 6 = (3 - 4)
	Aprobado	Ampliaciones/ (Reducciones)	Modificado	Devengado	Pagado	
	1	2	3 = (1 + 2)	4	5	
210C15 Instituto Mexiquense de la Infraestructura Física Educativa	801,234.0	329,273.7	1,130,507.7	1,086,840.9	1,013,002.7	43,666.8
Total del Gasto	801,234.0	329,273.7	1,130,507.7	1,086,840.9	1,013,002.7	43,666.8

Instituto Mexiquense de la Infraestructura Física Educativa
Estado Analítico del Ejercicio del Presupuesto de Egresos
Clasificación Administrativa
Del 1 de Enero al 31 de Diciembre de 2021
(Miles de pesos)

Concepto	Egresos					Subejercicio 6 = (3 - 4)
	Aprobado	Ampliaciones/ (Reducciones)	Modificado	Devengado	Pagado	
	1	2	3 = (1 + 2)	4	5	
Poder Ejecutivo	801,234.0	329,273.7	1,130,507.7	1,086,840.9	1,013,002.7	43,666.8
Poder Legislativo			-			-
Poder Judicial			-			-
Órganos Autónomos			-			-
Total del Gasto	801,234.0	329,273.7	1,130,507.7	1,086,840.9	1,013,002.7	43,666.8

CUENTA PÚBLICA DEL GOBIERNO, ORGANISMOS AUXILIARES Y AUTÓNOMOS DEL ESTADO DE MÉXICO 2021

Instituto Mexiquense de la Infraestructura Física Educativa
 Estado Analítico del Ejercicio del Presupuesto de Egresos
 Clasificación Funcional (Finalidad y Función)
 Del 1 de Enero al 31 de Diciembre de 2021
 (Miles de Pesos)

Concepto	Egresos					Subejercicio 6 = (3 - 4)
	Aprobado	Ampliaciones/ (Reducciones)	Modificado	Devengado	Pagado	
	1	2	3 = (1 + 2)	4	5	
Gobierno	9,123.8	1,359.6	10,483.4	8,529.4	8,505.5	1,954.0
Legislación			-			-
Justicia			-			-
Coordinación de la Política de Gobierno	9,123.8	1,359.6	10,483.4	8,529.4	8,505.5	1,954.0
Relaciones Exteriores			-			-
Asuntos Financieros y Hacendarios			-			-
Seguridad Nacional			-			-
Asuntos de Orden Público y de Seguridad Interior			-			-
Otros Servicios Generales			-			-
Desarrollo Social	792,110.2	25,832.4	817,942.6	776,229.8	702,415.5	41,712.8
Protección Ambiental			-			-
Vivienda y Servicios a la Comunidad			-			-
Salud			-			-
Recreación, Cultura y Otras Manifestaciones Sociales			-			-
Educación	792,110.2	25,832.4	817,942.6	776,229.8	702,415.5	41,712.8
Protección Social			-			-
Otros Asuntos Sociales			-			-
Desarrollo Económico	-	-	-	-	-	-
Asuntos Económicos, Comerciales y Laborales en General			-			-
Agropecuaria, Silvicultura, Pesca y Caza			-			-
Combustibles y Energía			-			-
Minería, Manufacturas y Construcción			-			-
Transporte			-			-
Comunicaciones			-			-
Turismo			-			-
Ciencia, Tecnología e Innovación			-			-
Otras Industrias y Otros Asuntos Económicos			-			-
Otras no Clasificadas en Funciones Anteriores	-	302,081.7	302,081.7	302,081.7	302,081.7	-
Transacciones de la Deuda Pública / Costo Financiero de la Deuda			-			-
Transferencias, Participaciones y Aportaciones entre Diferentes Niveles y Órdenes de Gobierno			-			-
Saneamiento del Sistema Financiero			-			-
Adeudos de Ejercicios Fiscales Anteriores		302,081.7	302,081.7	302,081.7	302,081.7	-
Total del Gasto	801,234.0	329,273.7	1,130,507.7	1,086,840.9	1,013,002.7	43,666.8

Instituto Mexiquense de la Infraestructura Física Educativa
 Endeudamiento Neto
 Del 1 de Enero al 31 de Diciembre de 2021
 (Miles de Pesos)

Identificación de Crédito o Instrumento	Contratación/Colocación	Amortización	Endeudamiento Neto
	A	B	C = A - B
Créditos Bancarios			
			-
			-
			-
			-
			-
			-
Total Créditos Bancarios	-	-	-
Otros Instrumentos de Deuda			
			-
			-
			-
			-
			-
Total Otros Instrumentos de Deuda	-	-	-
TOTAL	-	-	-

No Aplica

Instituto Mexiquense de la Infraestructura Física Educativa
 Intereses de la Deuda
 Del 1 de Enero al 31 de Diciembre de 2021
 (Miles de Pesos)

Identificación de Crédito o Instrumento	Devengado	Pagado
Créditos Bancarios		
Total de Intereses de Créditos Bancarios	-	-
Otros Instrumentos de Deuda		
Total de Intereses de Otros Instrumentos de Deuda	-	-
TOTAL	-	-

No Aplica

Instituto Mexiquense de la Infraestructura Física Educativa
EGRESOS POR CAPÍTULO
(Miles de Pesos)

EGRESOS	AUTORIZADO	PRESUPUESTO		2021		TOTAL AUTORIZADO	EJERCIDO	VARIACIÓN	
		ASIGNADO	ASIGNACIONES Y/O AMPLIACIONES	REDUCCIONES Y/O DISMINUCIONES	IMPORTE			%	
Servicios Personales	142,931.9	150,759.9	5,751.2	8,647.9	147,863.2	128,973.5	18,889.7	12.8	
Materiales y Suministros	2,486.8	2,486.8	793.0	546.1	2,733.7	2,724.2	9.5	.3	
Servicios Generales	29,175.8	29,200.9	52,215.3	31,873.5	49,542.7	35,513.5	14,029.2	28.3	
Bienes Muebles, Inmuebles e Intangibles			14,000.0	4,500.0	9,500.0		9,500.0	100.0	
Deuda Pública			302,081.7		302,081.7	302,081.7			
S U B T O T A L	174,594.5	182,447.6	374,841.2	45,567.5	511,721.3	469,292.9	42,428.4	8.3	
Programa de Acciones para el Desarrollo (PAD)	618,786.4	618,786.4			618,786.4	617,548.0	1,238.4	.2	
T O T A L	793,380.9	801,234.0	374,841.2	45,567.5	1,130,507.7	1,086,840.9	43,666.8	3.9	

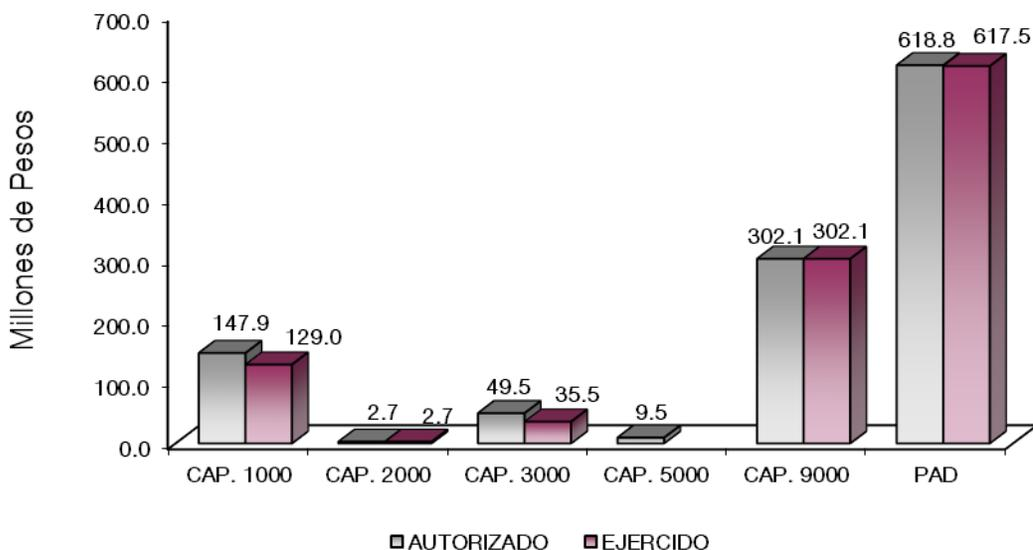

NOTAS AL PRESUPUESTO DE EGRESOS

EGRESOS

Se tuvo un presupuesto asignado de 801 millones 234 mil pesos, posteriormente se autorizaron ampliaciones, cancelaciones y traspasos netos de más por 329 millones 273.7 miles de pesos, determinando un presupuesto modificado por 1 mil 130 millones 507.7 miles de pesos. De dicha cantidad se ejercieron 1 mil 86 millones 840.9 miles de pesos, por lo que se tuvo un subejercicio de 43 millones 666.8 miles de pesos, lo que representó el 3.9 por ciento respecto al monto total modificado.

SERVICIOS PERSONALES

Se tuvo un presupuesto asignado para éste capítulo de 150 millones 759.9 miles de pesos, posteriormente se autorizó una cancelación y traspasos netos de menos por 2 millones 896.7 miles de pesos, por lo que se determinó un presupuesto modificado de 147 millones 863.2 miles de pesos, de los cuales se ejercieron 128 millones 973.5 miles de pesos, por lo que se tuvo un subejercicio de 18 millones 889.7 miles de pesos, que representó el 12.8 por ciento respecto al monto modificado.

MATERIALES Y SUMINISTROS

Se tuvo un presupuesto asignado para éste capítulo de 2 millones 486.8 miles pesos, posteriormente se autorizaron ampliaciones, cancelaciones y traspasos netos de más por 246.9 miles de pesos, por lo que se determinó un presupuesto modificado de 2 millones 733.7 miles de pesos, de los cuales se ejercieron 2 millones 724.2 miles de pesos, por lo que se tuvo un subejercicio de 9.5 miles de pesos, lo que representó el 0.3 por ciento respecto al monto modificado.

SERVICIOS GENERALES

Se tuvo un autorizado asignado para éste capítulo de 29 millones 200.9 miles de pesos, posteriormente se autorizaron ampliaciones, cancelaciones y traspasos netos de más por 20 millones 341.8 miles de pesos, por lo que se determinó un presupuesto modificado de 49 millones 542.7 miles de pesos, de los cuales se ejercieron 35 millones 513.5 miles de pesos, por lo que se tuvo un subejercicio por 14 millones 29.2 miles de pesos, lo que representó el 28.3 por ciento respecto al monto modificado.

BIENES MUEBLES, INMUEBLES E INTANGIBLES

Se autorizó una ampliación y traspasos netos de más por 9 millones 500 mil pesos, los cuales no fueron ejercidos.

DEUDA PÚBLICA

Se autorizó una ampliación para los pasivos que se generaron como resultado de erogaciones que se devengaron en el ejercicio fiscal, pero quedaron pendientes de liquidar al cierre del mismo por 302 millones 81.7 miles de pesos, los cuales se ejercieron en su totalidad.

PROGRAMA DE ACCIONES PARA EL DESARROLLO (PAD)

Se tuvo un asignado por 618 millones 786.4 miles de pesos, de los cuales se ejercieron 617 millones 548 mil pesos, obteniendo un subejercicio por 1 millón 238.4 miles de pesos, lo cual representó el 0.6 por ciento respecto al monto autorizado.

CUENTA PÚBLICA DEL GOBIERNO, ORGANISMOS AUXILIARES Y AUTÓNOMOS DEL ESTADO DE MÉXICO 2021

INFORMACIÓN PRESUPUESTAL

Instituto Mexiquense de la Infraestructura Física Educativa
EGRESOS POR OBJETO DEL GASTO
(Miles de Pesos)

CAPÍTULO Y OBJETO DEL GASTO	PRESUPUESTO 2021				TOTAL AUTORIZADO	EJERCIDO	VARIACIÓN
	AUTORIZADO	ASIGNADO	ASIGNACIONES Y/O AMPLIACIONES	REDUCCIONES Y/O DISMINUCIONES			
SERVICIOS PERSONALES	142,931.9	150,759.9	5,751.2	8,647.9	147,863.2	128,973.5	18,889.7
Sueldo Base	56,441.8	60,260.8	566.2	4,190.6	56,636.4	47,951.2	8,685.2
Compensación por Servicio Social	147.4	147.4		147.4			
Prima por Años de Servicio	1,222.8	1,313.4		111.8	1,201.6	1,111.0	90.6
Prima de Antigüedad	61.9	177.5	287.8	20.6	444.7	329.0	115.7
Prima Adicional por Permanencia en el Servicio	58.6	64.7	35.4		100.1	79.5	20.6
Prima Vacacional	3,470.6	3,472.2	79.2	332.0	3,219.4	3,172.0	47.4
Aguinaldo	8,514.1	8,518.1	71.6	570.5	8,019.2	7,902.4	116.8
Vacaciones no Disfrutadas por Finiquito	150.0	150.0		150.0			
Compensación por Retabulación	7,918.2	8,509.8		494.4	8,015.4	7,337.7	677.7
Gratificación	22,844.9	24,121.8	126.2	1,107.0	23,141.0	19,311.7	3,829.3
Gratificación por Convenio	3,895.8	3,897.2	987.0		4,884.2	4,882.1	2.1
Gratificación por Productividad	604.0	604.0	143.5		747.5	747.5	
Aportaciones de Servicio de Salud	8,099.3	8,632.4			8,632.4	7,066.1	1,566.3
Aportaciones al Sistema Solidario de Reparto	6,002.9	6,399.0			6,399.0	5,243.5	1,155.5
Aportaciones del Sistema de Capitalización Individual	1,176.4	1,254.6			1,254.6	1,023.5	231.1
Aportaciones para Financiar los Gastos Generales de Administración del ISSEMYM	707.9	754.5			754.5	618.2	136.3
Aportaciones para Riesgo de Trabajo	906.0	983.3	120.2	69.0	1,034.5	957.2	77.3
Seguros y Fianzas	958.4	958.4			958.4	593.6	364.8
Cuotas para Fondo de Retiro	907.0	975.5			975.5	848.3	127.2
Seguro de Separación Individualizado	2,507.4	2,667.6			2,667.6	2,044.4	623.2
Indemnización por Accidentes de Trabajo	6.0	6.0		6.0			
Liquidaciones por Indemnizaciones, por Sueldos y Salarios Caídos	60.0	60.0		60.0			
Prima por Jubilación	170.1	170.1	57.3	113.4	114.0	114.0	
Becas para Hijos de Trabajadores Sindicalizados	206.2	206.2	30.5	32.0	204.7	204.7	
Días Cívicos y Económicos	387.8	387.8		58.6	329.2	329.1	.1
Día del Maestro y del Servidor Público	618.6	618.6	2,164.9		2,783.5	2,783.5	
Otros Gastos Derivados de Convenio	6,652.0	6,992.6	68.7		7,061.3	6,521.8	539.5
Becas Institucionales	618.6	618.6		618.6			
Elaboración de Tesis	30.9	30.9	7.6	27.2	11.3	11.3	
Seguro de Vida	3.0	3.0		3.0			
Despensa	2,926.6	3,147.2		158.5	2,988.7	2,739.9	248.8
Reconocimiento a Servidores Públicos	60.0	60.0	14.3		74.3	32.3	42.0
Estímulos por Puntualidad y Asistencia	4,235.8	4,235.8	294.5	33.0	4,497.3	4,497.3	
Recompensas	360.9	360.9	696.3	344.3	712.9	520.7	192.2
MATERIALES Y SUMINISTROS	2,486.8	2,486.8	793.0	546.1	2,733.7	2,724.2	9.5
Materiales y Útiles de Oficina	550.0	550.0	6.1	210.6	345.5	345.1	.4
Enseres de Oficina	40.0	40.0		8.3	31.7	31.7	
Materiales y Útiles para el Procesamiento en Equipos y Bienes Informáticos	500.0	500.0	55.7	107.2	448.5	448.5	
Material de Foto, Cine y Grabación	70.0	70.0	8.3	14.1	64.2	64.2	
Vidrio y Productos de Vidrio			3.6		3.6	3.6	
Material Eléctrico y Electrónico	60.0	60.0	17.2	17.5	59.7	56.7	3.0
Artículos Metálicos para la Construcción			2.1		2.1	2.1	
Árboles y Plantas de Ornato			3.8		3.8	3.8	
Materiales de Construcción			.7		.7	.7	
Fibras Sintéticas, Hules, Plásticos y Derivados			1.0		1.0	1.0	
Combustibles, Lubricantes y Aditivos	975.5	975.5	630.0		1,605.5	1,605.4	.1
Vestuario y Uniformes			3.2		3.2	3.2	
Prendas de Seguridad y Protección Personal	28.9	28.9	3.9	28.9	3.9	3.9	
Refacciones, Accesorios y Herramientas			14.1	.1	14.0	8.0	6.0
Refacciones y Accesorios Menores de Edificios	5.0	5.0	.2	5.0	.2	.2	
Refacciones y Accesorios para Equipo de Computo	30.0	30.0	18.4	6.0	42.4	42.4	
Refacciones y Accesorios Menores para Equipo de Transporte	200.0	200.0	22.9	121.0	101.9	101.9	
Artículos para la Extinción de Incendios	27.4	27.4		27.4			
Otros Enseres			1.8		1.8	1.8	
SERVICIOS GENERALES	29,175.8	29,200.9	52,215.3	31,873.5	49,542.7	35,513.5	14,029.2
Servicio de Energía Eléctrica	635.7	635.7			635.7	523.2	112.5
Servicio de Telefonía Convencional	240.0	240.0			240.0	182.9	57.1

IMIFE

CAPÍTULO Y OBJETO DEL GASTO	PRESUPUESTO 2021						EJERCIDO	VARIACIÓN
	AUTORIZADO	ASIGNADO	ASIGNACIONES Y/O AMPLIACIONES	REDUCCIONES Y/O DISMINUCIONES	TOTAL AUTORIZADO			
Servicios de Acceso a Internet	598.8	598.8	4.9		603.7	533.1	70.6	
Servicio Postal y Telegráfico			.3		.3	.3		
Arrendamiento de Edificios y Locales	2,280.0	2,280.0		1,631.6	648.4	648.0	.4	
Arrendamiento de Equipo y Bienes Informáticos	3,109.3	3,109.3	1,550.7	1,552.7	3,107.3	3,101.4	5.9	
Arrendamiento de Vehículos			9,502.2	2,110.2	7,392.0		7,392.0	
Arrendamiento de Activos Intangibles	400.0	400.0	187.0		587.0	585.0	2.0	
Asesorías Asociadas a Convenios o Acuerdos	13,265.0	13,265.0	1,961.0	10,397.2	4,828.8	4,828.8		
Capacitación			45.8		45.8	33.3	12.5	
Servicios de Apoyo Administrativo y Fotocopiado	780.0	780.0	433.7		1,213.7	1,186.7	27.0	
Impresiones de Documentos Oficiales para la Prestación de Servicios Públicos, Identificación, Formatos Administrativos y Fiscal	182.4	182.4	265.8	37.1	411.1	409.6	1.5	
Servicios de Vigilancia	2,125.9	2,125.9		382.4	1,743.5	1,740.0	3.5	
Servicios Profesionales			5,400.0		5,400.0		5,400.0	
Servicios Bancarios y Financieros	120.0	143.8	30.7	53.1	121.4	90.9	30.5	
Seguros y Fianzas	1,600.0	1,601.3	12.8	411.7	1,202.4	1,188.3	14.1	
Reparación y Mantenimiento de Inmuebles			13,000.0	13,000.0				
Adaptación de Locales, Almacenes, Bodegas y Edificios			13,000.0		13,000.0	12,999.3	.7	
Reparación, Mantenimiento e Instalación de Mobiliario y Equipo de Oficina	11.4	11.4	45.5	6.8	50.1	49.4	.7	
Reparación, Instalación y Mantenimiento de Bienes Informáticos Microfilmación y Tecnologías de la Información			111.5		111.5	111.5		
Reparación y Mantenimiento para Equipo y Redes de Tele y Radio Transmisión			15.0		15.0	15.0		
Reparación y Mantenimiento de Vehículos Terrestres, Aéreos y Lacustres	979.2	979.2	2,532.1	1,384.5	2,126.8	1,623.6	503.2	
Reparación, Instalación y Mantenimiento de Máquinaria, Equipo Instrumental y Diversos			.7	.5	.2	.2		
Servicios de Lavandería, Limpieza e Higiene	1,080.0	1,080.0	12.2	79.5	1,012.7	1,010.7	2.0	
Servicios de Fumigación	60.0	60.0	99.1	30.5	128.6	127.7	.9	
Publicaciones Oficiales y de Información en General para Difusión	449.4	449.4	229.8	94.8	584.4	541.9	42.5	
Gastos de Traslado por Vía Terrestre	134.4	134.4		35.9	98.5	98.5		
Gastos de Alimentación en Territorio Nacional	241.2	241.2	3.7	235.1	9.8	9.8		
Otros Impuestos y Derechos	299.3	299.3	518.4	420.3	397.4	388.6	8.8	
Impuesto sobre Erogaciones por Remuneraciones al Trabajo Personal	553.8	553.8	3,208.8		3,762.6	3,421.9	340.7	
Gastos de Servicios Menores	30.0	30.0	43.6	9.6	64.0	63.9	.1	
BIENES MUEBLES, INMUEBLES E INTANGIBLES			14,000.0	4,500.0	9,500.0		9,500.0	
Muebles y Enseres			2,000.0		2,000.0		2,000.0	
Bienes Informáticos			7,500.0	4,500.0	3,000.0		3,000.0	
Software			4,500.0		4,500.0		4,500.0	
DEUDA PÚBLICA			302,081.7		302,081.7	302,081.7		
Por el Ejercicio Inmediato Anterior			302,081.7		302,081.7	302,081.7		
S U B T O T A L	174,594.5	182,447.6	374,841.2	45,567.5	511,721.3	469,292.9	42,428.4	
INVERSIÓN PÚBLICA	618,786.4	618,786.4			618,786.4	617,548.0	1,238.4	
Programa de Acciones para el Desarrollo (PAD)	618,786.4	618,786.4			618,786.4	617,548.0	1,238.4	
T O T A L	793,380.9	801,234.0	374,841.2	45,567.5	1,130,507.7	1,086,840.9	43,666.8	

INFORMACIÓN PROGRAMÁTICA

IMIFE

Instituto Mexiquense de la Infraestructura Física Educativa
Gasto por Categoría Programática
Del 1 de Enero al 31 de Diciembre de 2021
(Miles de Pesos)

Concepto	Egresos					Subejercicio 6=(3 - 4)
	Aprobado	Ampliaciones/ (Reducciones)	Modificado	Devengado	Pagado	
	1	2	3=(1 + 2)	4	5	
Programas	801,234.0	27,192.0	828,426.0	784,759.2	710,921.0	43,666.8
Subsidios: Sector Social y Privado o Entidades Federativas y Municipios	-	-	-	-	-	-
Sujetos a Reglas de Operación			-			-
Otros Subsidios			-			-
Desempeño de las Funciones	801,234.0	27,192.0	828,426.0	784,759.2	710,921.0	43,666.8
Prestación de Servicios Públicos	801,234.0	27,192.0	828,426.0	784,759.2	710,921.0	43,666.8
Provisión de Bienes Públicos			-			-
Planeación, Seguimiento y Evaluación de Políticas Públicas			-			-
Promoción y Fomento			-			-
Regulación y Supervisión			-			-
Funciones de las Fuerzas Armadas (Únicamente Gobierno Federal)			-			-
Específicos			-			-
Proyectos de Inversión			-			-
Administrativos y de Apoyo	-	-	-	-	-	-
Apoyo al Proceso Presupuestario y para Mejorar la Eficiencia Institucional			-			-
Apoyo a la Función Pública y al Mejoramiento de la Gestión			-			-
Operaciones Ajenas			-			-
Compromisos	-	-	-	-	-	-
Obligaciones de Cumplimiento de Resolución Jurisdiccional			-			-
Desastres Naturales			-			-
Obligaciones	-	-	-	-	-	-
Pensiones y Jubilaciones			-			-
Aportaciones a la Seguridad Social			-			-
Aportaciones a Fondos de Estabilización			-			-
Aportaciones a Fondos de Inversión y Reestructura de Pensiones			-			-
Programa de Gasto Federalizado (Gobierno Federal)	-	-	-	-	-	-
Gasto Federalizado			-			-
Participaciones a Entidades Federativas y Municipios			-			-
Costo Financiero, Deuda o Apoyos a Deudores y Ahorradores de la Banca			-			-
Adeudos de Ejercicios Fiscales Anteriores		302,081.7	302,081.7	302,081.7	302,081.7	-
Total del Gasto	801,234.0	329,273.7	1,130,507.7	1,086,840.9	1,013,002.7	43,666.8

El Plan de Desarrollo del Estado de México 2017-2023, es un instrumento prospectivo con una visión hacia 2030. En él se concentran las bases para la elaboración de los programas sectoriales, especiales y regionales que delinearán de manera más puntual y detallada los pasos para el cumplimiento de los objetivos establecidos, así como los planes específicos de inversión que permitirán realizar la proyección de los recursos financieros. Este esfuerzo colectivo plasma los retos y desafíos de la agenda gubernamental con un profundo sentido de responsabilidad y con el compromiso de lograr un desarrollo democrático.

SOCIAL

Programas de nueva generación para disminuir la desigualdad. El Gobierno del Estado de México considera prioritario desarrollar y conservar familias fuertes, promover el empleo y proteger el ingreso, particularmente el de las mujeres. En correspondencia con la Agenda 2030, el logro de estos propósitos influirá directa e indirectamente el cumplimiento de las metas globales que contribuirán a disminuir la pobreza y el hambre; procurarán el acceso a una vivienda y a servicios básicos adecuados; reducirán las desigualdades y la discriminación; promoverán una educación inclusiva, equitativa y de calidad, así como una vida sana y en general el bienestar. Diagnóstico: Pobreza y Hambre en el Estado de México.

GOBIERNO CAPAZ Y RESPONSABLE

El reto de los gobiernos actuales versa sobre la eficacia en solucionar los problemas endémicos que aquejan a las sociedades modernas y uno de los mayores retos es hacerlo con apego al Estado de Derecho, ya que éste aporta las normas y los valores fundamentales que rigen la convivencia social, así como los derechos y obligaciones de los actores sociales y políticos.

Instituto Mexiquense de la Infraestructura Física Educativa								
EGRESOS POR PILAR Y/O EJE TRANSVERSAL								
(Miles de Pesos)								
PILAR Y/O EJE TRANSVERSAL	AUTORIZADO	ASIGNADO	PRESUPUESTO 2021		TOTAL AUTORIZADO	EJERCIDO	VARIACIÓN	
			ASIGNACIONES Y/O AMPLIACIONES	REDUCCIONES Y/O DISMINUCIONES			IMPORTE	%
Social	784,649.7	792,110.2	68,677.1	42,844.7	817,942.6	776,229.8	41,712.8	5.1
Gobierno Capaz y Responsable	8,731.2	9,123.8	306,164.1	2,722.8	312,565.1	310,611.1	1,954.0	.6
T O T A L	793,380.9	801,234.0	374,841.2	45,567.5	1,130,507.7	1,086,840.9	43,666.8	3.9

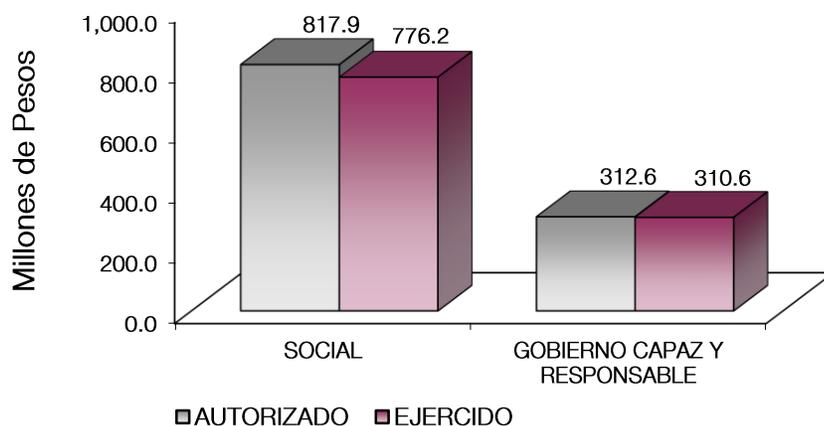

FINALIDAD

GOBIERNO

DESARROLLO SOCIAL

En esta finalidad se avanzará en la provisión de servicios a la población en materia de Protección Social, Educación, Salud, Vivienda y Servicios a la Comunidad, con lo que se apoyará fundamentalmente la consecución de las Metas Nacionales México Incluyente y México con Educación de Calidad.

El Instituto tiene como prioridad atender las demandas y necesidades de construcción de la Infraestructura Física Educativa.

Instituto Mexiquense de la Infraestructura Física Educativa EGRESOS POR PROGRAMA (Miles de Pesos)								
PROGRAMA	PRESUPUESTO 2021				TOTAL AUTORIZADO	EJERCIDO	VARIACIÓN	
	AUTORIZADO	ASIGNADO	ASIGNACIONES Y/O AMPLIACIONES	REDUCCIONES Y/O DISMINUCIONES			IMPORTE	%
Desarrollo de la Función Pública y Ética en el Servicio Público	8,731.2	9,123.8	4,082.4	2,722.8	10,483.4	8,529.4	1,954.0	18.6
Educación Básica	784,649.7	792,110.2	68,677.1	42,844.7	817,942.6	776,229.8	41,712.8	5.1
Previsiones para el Pago de Adeudos de Ejercicios Fiscales Anteriores			302,081.7		302,081.7	302,081.7		
TOTAL	793,380.9	801,234.0	374,841.2	45,567.5	1,130,507.7	1,086,840.9	43,666.8	3.9

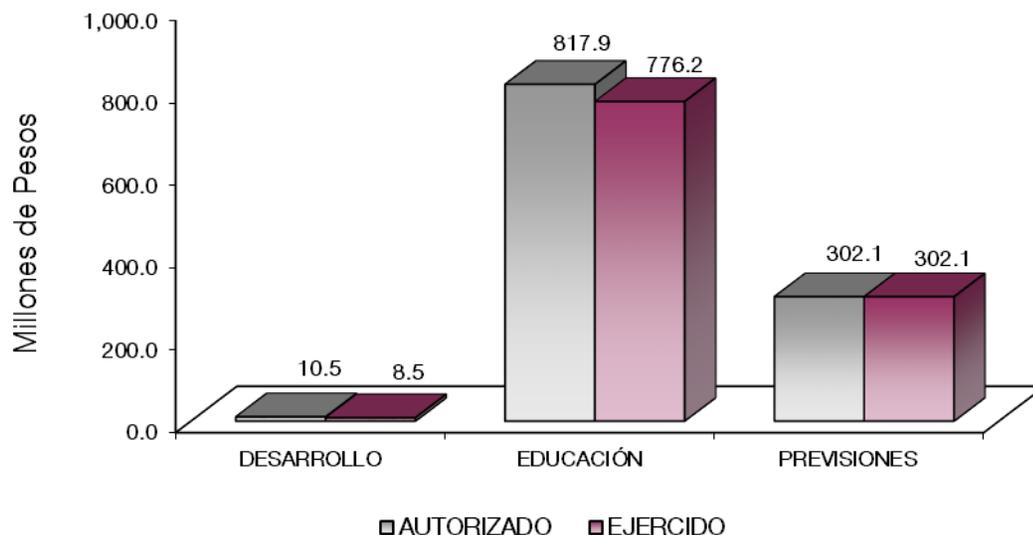

AVANCE OPERATIVO-PROGRAMÁTICO Y PRESUPUESTAL

GOBIERNO CAPAZ Y RESPONSABLE

GOBIERNO

COORDINACIÓN DE LA POLÍTICA DE GOBIERNO

01 03 04 01 DESARROLLO DE LA FUNCIÓN PÚBLICA Y ÉTICA EN EL SERVICIO PÚBLICO

01 03 04 01 01 01 FISCALIZACIÓN, CONTROL Y EVALUACIÓN DE LA GESTIÓN PÚBLICA

Atender Acciones Derivadas de la Fiscalización Realizada por Entes Fiscalizadores Externos. De acuerdo al Programa de Trabajo del Órgano Interno de Control, se programó la participación de 4 acciones, de los cuales se realizaron en su totalidad, por lo que ésta meta se cumplió al 100 por ciento de lo programado.

Participación del Órgano Interno de Control en Reuniones que por Mandato Legal o Disposición Administrativa así lo Requiera. De acuerdo al Programa de Trabajo del Órgano Interno de Control, se programó la participación de 60 sesiones, de los cuales se realizaron en su totalidad, por lo que ésta meta se cumplió al 100 por ciento de lo programado.

Participar en Testificaciones, con el Propósito de Asegurarse que los Actos Administrativos se Realicen Conforme a la Normatividad Vigente. De acuerdo al Programa de Trabajo el Órgano Interno de Control del Instituto Mexiquense de la Infraestructura Física Educativa (IMIFE), se programaron 22 testificaciones para el ejercicio 2021, de los cuales se realizaron 27 testificaciones, por lo que ésta meta se cumplió al 122.7 por ciento de lo programado.

Realizar Acciones de Acompañamiento en la Atención de Auditorías Practicadas por los Entes Fiscalizadores Externos. Con base en el Programa de Trabajo del Órgano Interno de Control, se programó la participación de 4 acciones, de los cuales se realizaron en su totalidad, por lo que ésta meta se cumplió al 100 por ciento de lo programado.

Realizar Actividades de Seguimiento en la Atención a Observaciones y Acciones de Mejora Determinadas con Motivo de los Actos de Fiscalización Realizados por la Dirección General u Órgano Interno de Control. Con base en el Programa de Trabajo del Órgano Interno de Control, se programó la participación de 4 acciones, de los cuales se realizaron en su totalidad, por lo que ésta meta se cumplió al 100 por ciento de lo programado.

Realizar Auditorías, con el Propósito de Verificar el Cumplimiento del Marco Normativo que Regula el Funcionamiento de las Dependencias y Organismos Auxiliares del Ejecutivo Estatal y los Ayuntamientos. Es el medio por el cual se verifica el cumplimiento a disposiciones normativas para el ejercicio adecuado del presupuesto del Instituto (Auditoría Financiera), así como vigilar el cumplimiento de la estructura orgánica, funciones, programas, objetivos, procedimientos y controles internos de las unidades administrativas que integran el Instituto (Auditoría Administrativa). Para este ejercicio se programaron 20 auditorías de los cuales se realizaron en su totalidad, por lo que ésta meta se cumplió al 100 por ciento de lo programado.

Realizar Evaluaciones para Determinar el Grado de Eficacia y Eficiencia en los Procesos, así como en el Desempeño Institucional de las Dependencias y Organismos Auxiliares del Ejecutivo Estatal. Para el 2021, se programó 1 evaluación al desempeño institucional, de la cual la meta se cumplió al 100 por ciento, de lo programado.

Realizar Inspecciones a Rubros Específicos en las Dependencias, Organismos Auxiliares del Ejecutivo Estatal y en su caso Ayuntamientos, con el Propósito de Constatar el Cumplimiento del Marco Normativo que lo Regula. De acuerdo al Programa de Trabajo del Órgano Interno de Control, se programaron

85 inspecciones, de los cuales se realizaron en su totalidad, por lo que ésta meta se cumplió al 101.2 por ciento de lo programado.

SOCIAL

DESARROLLO SOCIAL

EDUCACIÓN

La atención para abatir el déficit de espacios educativos, precisa un programa integral y permanente en la edificación de obras que satisfacen en tiempo y forma las necesidades de los habitantes en edad escolar del Estado de México, a fin de mantener y elevar el grado de educación, convirtiéndola en un factor de desarrollo económico, político y social. La construcción de los Espacios Educativos, requiere de actividades previas de diversa índole, entre las que destacan la elaboración de proyectos arquitectónicos, que cumplen con necesidades como:

- Orientación
- Servicios
- Tipo de terreno
- Pendientes
- Asoleamientos
- Climatología
- Colindancia de los terrenos

A estas actividades, les suceden otras como la de cuantificación, presupuestación y adjudicación de contratos; cerrando el ciclo en la ejecución de la obra y la entrega recepción de la misma.

El IMIFE se adhiere a los procesos para lograr la rehabilitación y/o mantenimiento de espacios educativos existentes en el Estado de México, contribuyendo con los gobiernos federal, estatal y municipal, por lo que se ejecutó la atención de rehabilitación en inmuebles.

02 05 01 01 EDUCACIÓN BÁSICA

Construir, Ampliar y/o Modernizar Infraestructura Física. Los planteles educativos donde niños y jóvenes con características particulares, por la condición física, de lenguaje o cultura, así como de edad, son el lugar donde es necesario disponer de los espacios adecuados para su aprendizaje, es por ello que se han instrumentado medidas para disponer de espacios físicos de apoyo a la enseñanza como:

- Salones de Cómputo.
- Bibliotecas Escolares.
- Salas de Profesores.
- Salones de Actividades Artísticas.
- Espacios Administrativos y de uso común (Dirección, tienda escolar o cooperativa, almacén, patio de recreo, áreas verdes y baños).

Rehabilitar y/o Mantener Infraestructura Física. A pesar de que un importante número de planteles se encuentran bien conservados, siempre es necesario rehabilitar y dar mantenimiento a planteles educativos, ya que, con una infraestructura bien conservada, sin problemas de fisuras, cuarteaduras y otros daños visibles, los estudiantes se sentirán más seguros e interesados en las clases que aquellos que lo hacen en instalaciones sin servicios básicos y dignos.

02 05 01 01 01 01 EDUCACIÓN INICIAL

Construir, Ampliar y/o Modernizar Infraestructura Física. En el ejercicio 2021, se programó construir 4 inmuebles de educación inicial, de los cuales se realizaron en su totalidad, por lo que ésta meta se cumplió al 100 por ciento de lo programado.

Rehabilitar y/o Mantener Infraestructura Física. En el ejercicio 2021, se programó rehabilitar a 5 inmuebles de educación inicial, de los cuales se ejecutaron en su totalidad, logrando así el cumplimiento de la meta al 100 por ciento. (Fichas Técnicas)

02 05 01 01 01 02 EDUCACIÓN PREESCOLAR

Construir, Ampliar y/o Modernizar Infraestructura Física. En el ejercicio 2021, se programó construir 188 inmuebles de educación preescolar, de los cuales se ejecutaron 139, por lo que ésta meta se cumplió en un 73.9 por ciento de lo programado.

Rehabilitar y/o Mantener Infraestructura Física. En el ejercicio 2021, se programó rehabilitar 125 inmuebles de educación preescolar, de los cuales se ejecutaron en su totalidad, por lo que ésta meta se cumplió al 100 por ciento de lo programado.

02 05 01 01 01 03 EDUCACIÓN PRIMARIA

Construir, Ampliar y/o Modernizar Infraestructura Física. En el ejercicio 2021, se programó construir 190 inmuebles de educación primaria, de los cuales se ejecutaron en su totalidad, por lo que esta meta se cumplió al 100 por ciento de lo programado.

Rehabilitar y/o Mantener Infraestructura Física. En el ejercicio 2021, se programó rehabilitar 188 inmuebles de educación primaria, de los cuales se ejecutaron en su totalidad, por lo que esta meta se cumplió al 100 por ciento de lo programado.

02 05 01 01 01 05 EDUCACIÓN SECUNDARIA

Construir, Ampliar y/o Modernizar Infraestructura Física. En el ejercicio 2021, se programó construir 150 inmuebles de educación secundaria, de los cuales se ejecutaron en su totalidad, por lo que esta meta se cumplió al 100 por ciento de lo programado.

Rehabilitar y/o Mantener Infraestructura Física. En el ejercicio 2021, se programó rehabilitar 92 inmuebles de educación secundaria, de los cuales se ejecutaron en su totalidad, por lo que esta meta se cumplió al 100 por ciento de lo programado.

Instituto Mexiquense de la Infraestructura Física Educativa													
Avance Operativo - Programático y Presupuestal													
Enero - Diciembre de 2021													
FIN	FUN	SF	PP	SP	Pr	DESCRIPCIÓN	M UNIDAD DE MEDIDA	E PROGRA- MADO	T A S ALCAN- ZADO	AVANCE %	PRESUPUESTO 2021 AUTORIZADO ANUAL	EJERCIDO	%
						GOBIERNO CAPAZ Y RESPONSABLE							
						GOBIERNO							
						COORDINACIÓN DE LA POLÍTICA DE GOBIERNO							
01	03	04	01			DESARROLLO DE LA FUNCIÓN PÚBLICA Y ÉTICA EN EL SERVICIO PÚBLICO					10,483.4	8,529.4	81.4
01	03	04	01	01	01	FISCALIZACIÓN. CONTROL Y EVALUACIÓN INTERNA DE LA GESTIÓN PÚBLICA					10,483.4	8,529.4	81.4
						Atender Acciones Derivadas de la Fiscalización Realizada por Entes Fiscalizadores Externos	Acción	4	4	100			
						Participación del Órgano Interno de Control en Reuniones que por Mandato Legal o Disposición Administrativa así lo Requiera.	Sesión	60	60	100			
						Participar en Testificaciones con el Propósito de Asegurarse que los Actos Administrativos se Realicen Conforme a la Normatividad Vigente	Testificación	22	27	122.7			
						Realizar Acciones de Acompañamiento en la Atención de Auditorías Practicadas por los Entes Fiscalizadores Externos	Acción	4	4	100			
						Realizar Actividades de Seguimiento en la Atención a Observaciones y Acciones de Mejora Determinadas con Motivo de los Actos de Fiscalización Realizados por la Dirección General u Órgano Interno de Control	Acción	4	4	100			
						Realizar Auditorías, con el Propósito de Verificar el Cumplimiento del Marco Normativo que Regula el Funcionamiento de las Dependencias y Organismos Auxiliares del Ejecutivo Estatal y los Ayuntamientos	Auditoría	20	20	100			
						Realizar Evaluaciones para Determinar el Grado de Eficacia y Eficiencia en los Procesos, así como en el Desempeño Institucional de las Dependencias y Organismos Auxiliares del Ejecutivo Estatal	Evaluación	1	1	100			
						Realizar Inspecciones a Rubros Específicos en las Dependencias, Organismos Auxiliares del Ejecutivo Estatal y en su caso Ayuntamientos, con el Propósito de Constatar el Cumplimiento del Marco Normativo que lo Regula	Inspección	85	86	101.2			
						SOCIAL							
						DESARROLLO SOCIAL							
						EDUCACIÓN							
02	05	01	01			EDUCACIÓN BÁSICA					817,942.6	776,229.8	94.9
02	05	01	01	01	01	EDUCACIÓN INICIAL					10,482.8	8,344.4	79.6
						Construir, Ampliar y/o Modernizar Infraestructura Física	Inmueble	4	4	100			
						Rehabilitar y/o Mantener Infraestructura Física	Inmueble	5	5	100			
02	05	01	01	01	02	EDUCACIÓN PREESCOLAR					31,449.6	24,965.1	79.4
						Construir, Ampliar y/o Modernizar Infraestructura Física	Inmueble	188	139	73.9			
						Rehabilitar y/o Mantener Infraestructura Física	Inmueble	125	125	100			
02	05	01	01	01	03	EDUCACIÓN PRIMARIA					62,891.4	50,051.8	79.6
						Construir, Ampliar y/o Modernizar Infraestructura Física	Inmueble	190	190	100			
						Rehabilitar y/o Mantener Infraestructura Física	Inmueble	188	188	100			
02	05	01	01	01	05	EDUCACIÓN SECUNDARIA					713,118.8	692,868.5	97.2
						Construir, Ampliar y/o Modernizar Infraestructura Física	Inmueble	150	150	100			
						Rehabilitar y/o Mantener Infraestructura Física	Inmueble	92	92	100			
						GOBIERNO CAPAZ Y RESPONSABLE							
						OTRAS NO CLASIFICADAS EN FUNCIONES ANTERIORES							
						ADEUDOS DE EJERCICIOS FISCALES ANTERIORES							
04	04	01	01			PREVISIONES PARA EL PAGO DE ADEUDOS DE EJERCICIOS FISCALES ANTERIORES					302,081.7	302,081.7	100.0
04	04	01	01	01	01	PASIVOS DERIVADOS DE EROGACIONES DEVENGADAS Y PENDIENTES DE EJERCICIOS ANTERIORES					302,081.7	302,081.7	100.0
						Registrar el Pago de Adeudos de Ejercicios Fiscales Anteriores	Documento	1	1	100			
T O T A L											<u>1,130,507.7</u>	<u>1,086,840.9</u>	<u>96.1</u>
											=====	=====	

ANEXOS ESTABLECIDOS EN DIFERENTES ORDENAMIENTOS

Relación de Bienes Inmuebles que Componen el Patrimonio
Cuenta Pública 2021
(Miles de Pesos)

Ente Público: Instituto Mexiquense de la Infraestructura Física Educativa

Código	Descripción de Bienes Inmuebles	* Valor en Libros
	Terrenos	4,670.2
	Edificios No Habitacionales	17,607.7
	Construcciones en Proceso en Bienes de Dominio Público	4,492,150.7
	TOTAL	4,514,428.6

Relación de Bienes Muebles que Componen el Patrimonio
Cuenta Pública 2021
(Miles de Pesos)

Ente Público: Instituto Mexiquense de la Infraestructura Física Educativa

Código	Descripción de Bienes Muebles	Valor en Libros
	Mobiliario y Equipo de Administración	15,801.9
	Vehiculos y Equipo de Transporte	17,211.0
	Maquinaria, Otros Equipos y Herramientas	1,003.1
	Otros Bienes Muebles	1,397.5
	T O T A L	35,413.5

Instituto Mexiquense de la Infraestructura Física Educativa
Cuenta Pública 2021
Relación de Cuentas Bancarias Productivas Específicas

Fondo, Programa o Convenio	Datos de la Cuenta Bancaria	
	Institución Bancaria	Número de Cuentas *
NÓMINA BASE DE PERSONAL	SANTANDER	523
DISPONIBILIDADES EJERCICIOS ANTERIORES	SANTANDER	596
GASTOS OPERATIVOS GASTO CORRIENTE CAPÍTULO 3000	SANTANDER	673
GASTOS OPERATIVOS GASTO CORRIENTE CAPÍTULO 2000	SANTANDER	716
PROGRAMA DE INVERSIÓN CTA EJE	SANTANDER	818
FAM 2019 REMANÉNTES INTERESES	SANTANDER	579
PROGRAMA FONDEN	BBVA	957
CUENTA EJE SUBSIDIO GASTO CORRIENTE	BBVA	745
FAM BÁSICA REMANÉNTES	BBVA	360
FAM MEDIA SUPERIOR REMANÉNTES	BBVA	484
FAM SUPERIOR REMANENTES	BBVA	506
FAM BÁSICA RENDIMIENTOS REMANENTES	BBVA	549
TES HUIXQUILUCAN	BBVA	254
UNEVE	BBVA	432
PROGRAMA INDIRECTOS INIFED 2% SUPERVISIÓN	BBVA	403
PROGRAMA INDIRECTOS INIFED "DIAGNOSTICOS"	BBVA	470
GASTO CORRIENTE	MIFEL	268
FAM BÁSICA	MIFEL	091
FAM MEDIA SUPERIOR	MIFEL	105
FAM BÁSICA REMANENTES	MIFEL	486
FAM MEDIA SUPERIOR REMANENTES	MIFEL	494
FAM SUPERIOR REMANENTES	MIFEL	540
FAM BÁSICA RENDIMIENTOS REMANENTES	MIFEL	559
PAD ORDINARIO	MIFEL	702
FAM BÁSICA RENDIMIENTOS REMANENTES	MIFEL	788
FAM MEDIA SUPERIOR REMANENTES	MIFEL	974
FAM BÁSICA REMANENTES	MIFEL	982
FAM SUPERIOR REMANENTES	MIFEL	990
FAM SUPERIOR REMANENTES	MIFEL	214
FAM BÁSICA REMANENTES	MIFEL	222
FAM MEDIA SUPERIOR REMANENTES	MIFEL	230
FAM BÁSICA RENDIMIENTOS REMANENTES	MIFEL	497
GASTO CORRIENTE	AZTECA	436
GASTO CORRIENTE	AZTECA	706
GASTO CORRIENTE	AZTECA	919
2% SUPERVISIÓN FAM ORDINARIO Y FAM POTENCIADO	AZTECA	284
2% SUPERVISIÓN FAM ORDINARIO	AZTECA	938
2% SUPERVISIÓN FAM POTENCIADO	AZTECA	141

**FORMATOS PARA EL CUMPLIMIENTO
DE LA LEY DE DISCIPLINA FINANCIERA
DE LAS ENTIDADES FEDERATIVAS
Y LOS MUNICIPIOS**

I M I F E

Instituto Mexiquense de la Infraestructura Física Educativa Estado de Situación Financiera Detallado - LDF Al 31 de Diciembre de 2021 y 2020 (CIFRAS EN MILES DE PESOS)					
Concepto	2021	2020	Concepto	2021	2020
ACTIVO			PASIVO		
Activo Circulante			Pasivo Circulante		
a. Efectivo y Equivalentes (a=a1+a2+a3+a4+a5+a6+a7)	288,360.1	729,737.2	a. Cuentas por Pagar a Corto Plazo (a=a1+a2+a3+a4+a5+a6+a7+a8+a9)	134,677.6	345,199.9
a1) Efectivo	0.0	0.0	a1) Servicios Personales por Pagar a Corto Plazo	0.0	0.0
a2) Bancos/Tesorería	239,169.5	681,832.9	a2) Proveedores por Pagar a Corto Plazo	15,406.5	24,653.9
a3) Bancos/Dependencias y Otros	0.0	0.0	a3) Contratistas por Obras Públicas por Pagar a Corto Plazo	102,587.7	304,440.7
a4) Inversiones Temporales (Hasta 3 meses)	0.0	0.0	a4) Participaciones y Aportaciones por Pagar a Corto Plazo	0.0	0.0
a5) Fondos con Afectación Específica	0.0	0.0	a5) Transferencias Otorgadas por Pagar a Corto Plazo	0.0	0.0
a6) Depósitos de Fondos de Terceros en Garantía y/o Administración	49,190.6	47,904.3	a6) Intereses, Comisiones y Otros Gastos de la Deuda Pública por Pagar a Corto Plazo	0.0	0.0
a7) Otros Efectivos y Equivalentes	0.0	0.0	a7) Retenciones y Contribuciones por Pagar a Corto Plazo	2,923.5	9,076.0
b. Derechos a Recibir Efectivo o Equivalentes (b=b1+b2+b3+b4+b5+b6+b7)	75,497.7	101,403.8	a8) Devoluciones de la Ley de Ingresos por Pagar a Corto Plazo	0.0	0.0
b1) Inversiones Financieras de Corto Plazo	74,839.8	100,799.6	a9) Otras Cuentas por Pagar a Corto Plazo	13,757.9	7,027.3
b2) Cuentas por Cobrar a Corto Plazo	0.0	21.6	b. Documentos por Pagar a Corto Plazo (b=b1+b2+b3)	0.0	0.0
b3) Deudores Diversos por Cobrar a Corto Plazo	657.9	582.6	b1) Documentos Comerciales por Pagar a Corto Plazo	0.0	0.0
b4) Ingresos por Recuperar a Corto Plazo	0.0	0.0	b2) Documentos con Contratistas por Obras Públicas por Pagar a Corto Plazo	0.0	0.0
b5) Deudores por Anticipos de la Tesorería a Corto Plazo	0.0	0.0	b3) Otros Documentos por Pagar a Corto Plazo	0.0	0.0
b6) Préstamos Otorgados a Corto Plazo	0.0	0.0	c. Porción a Corto Plazo de la Deuda Pública a Largo Plazo (c=c1+c2)	0.0	0.0
b7) Otros Derechos a Recibir Efectivo o Equivalentes a Corto Plazo	0.0	0.0	c1) Porción a Corto Plazo de la Deuda Pública	0.0	0.0
c. Derechos a Recibir Bienes o Servicios (c=c1+c2+c3+c4+c5)	113,736.4	195,210.3	c2) Porción a Corto Plazo de Arrendamiento Financiero	0.0	0.0
c1) Anticipo a Proveedores por Adquisición de Bienes y Prestación de Servicios a Corto Plazo	0.0	0.0	d. Títulos y Valores a Corto Plazo	0.0	0.0
c2) Anticipo a Proveedores por Adquisición de Bienes Inmuebles y Muebles a Corto Plazo	0.0	0.0	e. Pasivos Diferidos a Corto Plazo (e=e1+e2+e3)	0.0	0.0
c3) Anticipo a Proveedores por Adquisición de Bienes Intangibles a Corto Plazo	0.0	0.0	e1) Ingresos Cobrados por Adelantado a Corto Plazo	0.0	0.0
c4) Anticipo a Contratistas por Obras Públicas a Corto Plazo	113,736.4	195,210.3	e2) Intereses Cobrados por Adelantado a Corto Plazo	0.0	0.0
c5) Otros Derechos a Recibir Bienes o Servicios a Corto Plazo	0.0	0.0	e3) Otros Pasivos Diferidos a Corto Plazo	0.0	0.0
d. Inventarios (d=d1+d2+d3+d4+d5)	13,042.1	9,983.0	f. Fondos y Bienes de Terceros en Garantía y/o Administración a Corto Plazo (f=f1+f2+f3+f4+f5+f6)	1,796,520.3	1,602,404.2
d1) Inventario de Mercancías para Venta	0.0	0.0	f1) Fondos en Garantía a Corto Plazo	368.1	494.0
d2) Inventario de Mercancías Terminadas	0.0	0.0	f2) Fondos en Administración a Corto Plazo	1,796,152.2	1,601,910.2
d3) Inventario de Mercancías en Proceso de Elaboración	0.0	0.0	f3) Fondos Contingentes a Corto Plazo	0.0	0.0
d4) Inventario de Materias Primas, Materiales y Suministros para Producción	0.0	0.0	f4) Fondos de Fideicomisos, Mandatos y Contratos Análogos a Corto Plazo	0.0	0.0
d5) Bienes en Tránsito	13,042.1	9,983.0	f5) Otros Fondos de Terceros en Garantía y/o Administración a Corto Plazo	0.0	0.0
e. Almacenes	39,496.9	57,099.6	f6) Valores y Bienes en Garantía a Corto Plazo	0.0	0.0
f. Estimación por Pérdida o Deterioro de Activos Circulantes (f=f1+f2)	0.0	0.0	g. Provisiones a Corto Plazo (g=g1+g2+g3)	0.0	0.0
f1) Estimaciones para Cuentas Incobrables por Derechos a Recibir Efectivo o Equivalentes	0.0	0.0	g1) Provisión para Demandas y Juicios a Corto Plazo	0.0	0.0
f2) Estimación por Deterioro de Inventarios	0.0	0.0	g2) Provisión para Contingencias a Corto Plazo	0.0	0.0
g. Otros Activos Circulantes (g=g1+g2+g3+g4)	1,747,791.8	1,554,836.2	g3) Otras Provisiones a Corto Plazo	0.0	0.0
g1) Valores en Garantía	67.5	67.5	h. Otros Pasivos a Corto Plazo (h=h1+h2+h3)	0.0	0.0
g2) Bienes en Garantía (excluye depósitos de fondos)	0.0	0.0	h1) Ingresos por Clasificar	0.0	0.0
g3) Bienes Derivados de Embargos, Decomisos, Aseguramientos y Dación en Pago	0.0	0.0	h2) Recaudación por Participar	0.0	0.0
g4) Adquisición con Fondos de Terceros	1,747,724.3	1,554,768.7	h3) Otros Pasivos Circulantes	0.0	0.0
IA. Total de Activos Circulantes (IA = a + b + c + d + e + f + g)	2,277,925.0	2,648,280.1	IA. Total de Pasivos Circulantes (IA = a + b + c + d + e + f + g + h)	1,931,197.9	1,947,604.1
Activo No Circulante			Pasivo No Circulante		
a. Inversiones Financieras a Largo Plazo	0.0	0.0	a. Cuentas por Pagar a Largo Plazo	0.0	0.0
b. Derechos a Recibir Efectivo o Equivalentes a Largo Plazo	0.0	0.0	b. Documentos por Pagar a Largo Plazo	0.0	0.0
c. Bienes Inmuebles, Infraestructura y Construcciones en Proceso	4,514,428.6	3,832,160.8	c. Deuda Pública a Largo Plazo	0.0	0.0
d. Bienes Muebles	35,413.5	35,413.5	d. Pasivos Diferidos a Largo Plazo	0.0	0.0
e. Activos Intangibles	0.0	0.0	e. Fondos y Bienes de Terceros en Garantía y/o en Administración a Largo Plazo	0.0	0.0
f. Depreciación, Deterioro y Amortización Acumulada de Bienes	-30,987.6	-26,920.2	f. Provisiones a Largo Plazo	0.0	0.0
g. Activos Diferidos	0.0	0.0	II. Total del Pasivo (II = IIA + IIB)	0.0	0.0
h. Estimación por Pérdida o Deterioro de Activos no Circulantes	0.0	0.0	IIA. Total de Pasivos No Circulantes (IIB = a + b + c + d + e + f)	0.0	0.0
i. Otros Activos no Circulantes	0.0	0.0			
IB. Total de Activos No Circulantes (IB = a + b + c + d + e + f + g + h + i)	4,518,854.5	3,840,654.1		1,931,197.9	1,947,604.1
I. Total del Activo (I = IA + IB)	6,796,779.5	6,488,934.2	HACIENDA PÚBLICA/PATRIMONIO		
			IIIA. Hacienda Pública/Patrimonio Contribuido (IIIA = a + b + c)	-9,423,625.4	-9,112,458.1
			a. Aportaciones	-9,423,625.4	-9,112,458.1
			b. Donaciones de Capital	0.0	0.0
			c. Actualización de la Hacienda Pública/Patrimonio	0.0	0.0
			IIIB. Hacienda Pública/Patrimonio Generado (IIIB = a + b + c + d + e)	14,289,207.0	13,653,788.2
			a. Resultados del Ejercicio (Ahorro/ Desahorro)	638,768.2	834,189.7
			b. Resultados de Ejercicios Anteriores	13,650,438.8	12,819,598.5
			c. Revalúos	0.0	0.0
			d. Reservas	0.0	0.0
			e. Rectificaciones de Resultados de Ejercicios Anteriores	0.0	0.0
			IIIC. Exceso o Insuficiencia en la Actualización de la Hacienda Pública/Patrimonio (IIIC=a+b)	0.0	0.0
			a. Resultado por Posición Monetaria	0.0	0.0
			b. Resultado por Tenencia de Activos no Monetarios	0.0	0.0
			III. Total Hacienda Pública/Patrimonio (III = IIIA + IIIB + IIIC)	4,865,581.6	4,541,330.1
			IV. Total del Pasivo y Hacienda Pública/Patrimonio (IV = II + III)	6,796,779.5	6,488,934.2

CUENTA PÚBLICA DEL GOBIERNO, ORGANISMOS AUXILIARES Y AUTÓNOMOS DEL ESTADO DE MÉXICO 2021

Instituto Mexiquense de la Infraestructura Física Educativa Informe Analítico de la Deuda Pública y Otros Pasivos - LDF Al 31 de Diciembre de 2020 y 2021							
Denominación de la Deuda Pública y Otros Pasivos (c)	Saldo al 31 de Diciembre de 2020 (d)	Disposiciones del Período (e)	Amortizaciones del Período (f)	Revaluaciones, Reclasificaciones y Otros Ajustes (g)	Saldo Final del Período (h) h=d+e-f+g	Pago de Intereses del Período (i)	Pago de Comisiones y demás Costos Asociados Durante el Período (j)
1. Deuda Pública (1=A+B)	0.0	0.0	0.0	0.0	0.0	0.0	
A. Corto Plazo (A=a1+a2+a3)	0.0	0.0	0.0	0.0	0.0	0.0	
a1) Instituciones de Crédito							
a2) Títulos y Valores							
a3) Arrendamientos Financieros							
B. Largo Plazo (B=b1+b2+b3)	0.0	0.0	0.0	0.0	0.0	0.0	
b1) Instituciones de Crédito							
b2) Títulos y Valores							
b3) Arrendamientos Financieros							
2. Otros Pasivos	1,947,604.1				1,931,197.9		
3. Total de la Deuda Pública y Otros Pasivos (3=1+2)	1,947,604.1	0.0	0.0	0.0	1,931,197.9		
4. Deuda Contingente 1 (Informativo)	0.0	0.0	0.0	0.0	0.0	0.0	
A. Deuda Contingente 1							
B. Deuda Contingente 2							
C. Deuda Contingente XX							
5. Valor de Instrumentos Bono Cupón Cero 2 (Informativo)	0.0	0.0	0.0	0.0	0.0	0.0	
A. Instrumento Bono Cupón Cero 1							
B. Instrumento Bono Cupón Cero 2							
C. Instrumento Bono Cupón Cero XX							

1 Se refiere a cualquier Financiamiento sin fuente o garantía de pago definida, que sea asumida de manera solidaria o subsidiaria por las Entidades Federativas con sus Municipios, organismos descentralizados y empresas de participación estatal mayoritaria y fideicomisos, locales o municipales, y por los Municipios con sus respectivos organismos descentralizados y empresas de participación municipal mayoritaria.

2 Se refiere al valor del Bono Cupón Cero que respalda el pago de los créditos asociados al mismo (Activo).

Obligaciones a Corto Plazo (k)	Monto Contratado (l)	Plazo Pactado (m)	Tasa de Interés (n)	Comisiones y Costos Relacionados (o)	Tasa Efectiva (p)
6. Obligaciones a Corto Plazo (Informativo)					
A. Crédito 1					
B. Crédito 2					
C. Crédito XX					

IMIFE

Instituto Mexiquense de la Infraestructura Física Educativa Informe Analítico de Obligaciones Diferentes de Financiamientos Al 31 de Diciembre de 2021 (Miles de Pesos)										
Denominación de las Obligaciones Diferentes de Financiamiento (c)	Fecha del Contrato (d)	Fecha de Inicio de Operación del Proyecto (e)	Fecha de Vencimiento (f)	Monto de la Inversión Pactado (g)	Plazo Pactado (h)	Monto Promedio Mensual del Pago de la Contraprestación (i)	Monto Promedio Mensual del Pago de la Contraprestación Correspondiente al Pago de Inversión (j)	Monto Pagado de la Inversión al XX de XXXX de XXXX de 20XN (k)	Monto Pagado de la Inversión Actualizado al XX de XXXX de 20XN (l)	Saldo Pendiente por Pagar de la Inversión al XX de XXXX de 20XN (m = g - l)
A. Asociaciones Público Privadas (APP's) (A=a+b+c+d)				0.0		0.0	0.0			0.0
a) APP 1										0.0
b) APP 2										0.0
c) APP 3										0.0
d) APP XX										0.0
B. Otros Instrumentos (B=a+b+c+d)				0.0		0.0	0.0			0.0
a) Otro Instrumento 1										0.0
b) Otro Instrumento 2										0.0
c) Otro Instrumento 3										0.0
d) Otro Instrumento XX										0.0
C. Total de Obligaciones Diferentes de Financiamiento (C=A+B)				0.0		0.0	0.0			0.0

Instituto Mexiquense de la Infraestructura Física Educativa
Balance Presupuestario
Del 1 de Enero al 31 de Diciembre de 2021
(Miles de Pesos)

Concepto	Estimado / Aprobado	Devengado	Recaudado / Pagado
A. Ingresos Totales (A = A1+A2+A3)	801,234.0	911,524.3	911,524.3
A1. Ingresos de Libre Disposición	387,076.5	393,112.1	393,112.1
A2. Transferencias Federales Etiquetadas	414,157.5	414,082.6	414,082.6
A3. Financiamiento Neto		104,329.6	104,329.6
B. Egresos Presupuestarios¹ (B = B1+B2)	801,234.0	1,086,840.9	1,013,002.7
B1. Gasto No Etiquetado (sin incluir Amortización de la Deuda Pública)	387,076.5	672,758.3	670,574.8
B2. Gasto Etiquetado (sin incluir Amortización de la Deuda Pública)	414,157.5	414,082.6	342,427.9
C. Remanentes del Ejercicio Anterior (C = C1 + C2)	0.0	7,853.1	7,853.1
C1. Remanentes de Ingresos de Libre Disposición Aplicados en el Período		7,853.1	7,853.1
C2. Remanentes de Transferencias Federales Etiquetadas Aplicados en el Período			
I. Balance Presupuestario (I = A - B + C)	0.0	-167,463.5	-93,625.3
II. Balance Presupuestario sin Financiamiento Neto (II = I - A3)	0.0	-271,793.1	-197,954.9
III. Balance Presupuestario sin Financiamiento Neto y sin Remanentes del Ejercicio Anterior (III = II - C)	0.0	-279,646.2	-205,808.0

Concepto	Aprobado	Devengado	Pagado
E. Intereses, Comisiones y Gastos de la Deuda (E = E1+E2)	0.0	0.0	0.0
E1. Intereses, Comisiones y Gastos de la Deuda con Gasto No Etiquetado			
E2. Intereses, Comisiones y Gastos de la Deuda con Gasto Etiquetado			
IV. Balance Primario (IV = III + E)	0.0	-279,646.2	-205,808.0

Concepto	Estimado/ Aprobado	Devengado	Recaudado / Pagado
F. Financiamiento (F = F1 + F2)	0.0	0.0	0.0
F1. Financiamiento con Fuente de Pago de Ingresos de Libre Disposición			
F2. Financiamiento con Fuente de Pago de Transferencias Federales Etiquetadas			
G. Amortización de la Deuda (G = G1 + G2)	0.0	0.0	0.0
G1. Amortización de la Deuda Pública con Gasto No Etiquetado			
G2. Amortización de la Deuda Pública con Gasto Etiquetado			
A3. Financiamiento Neto (A3 = F - G)	0.0	0.0	0.0

Concepto	Estimado/ Aprobado	Devengado	Recaudado / Pagado
A1. Ingresos de Libre Disposición	387,076.5	393,112.1	393,112.1
A3.1 Financiamiento Neto con Fuente de Pago de Ingresos de Libre Disposición (A3.1 = F1 - G1)	0.0	104,329.6	104,329.6
F1. Financiamiento con Fuente de Pago de Ingresos de Libre Disposición		104,329.6	104,329.6
G1. Amortización de la Deuda Pública con Gasto No Etiquetado			
B1. Gasto No Etiquetado (sin incluir Amortización de la Deuda Pública)	387,076.5	672,758.3	670,574.8
C1. Remanentes de Ingresos de Libre Disposición Aplicados en el Período		7,853.1	7,853.1
V. Balance Presupuestario de Recursos Disponibles (V = A1 + A3.1 - B1 + C1)	0.0	-167,463.5	-165,280.0
VI. Balance Presupuestario de Recursos Disponibles sin Financiamiento Neto (VI = V - A3.1)	0.0	-271,793.1	-269,609.6

Concepto	Estimado/ Aprobado	Devengado	Recaudado / Pagado
A2. Transferencias Federales Etiquetadas	414,157.5	414,082.6	414,082.6
A3.2 Financiamiento Neto con Fuente de Pago de Transferencias Federales Etiquetadas (A3.2 = F2 - G2)	0.0	0.0	0.0
F2. Financiamiento con Fuente de Pago de Transferencias Federales Etiquetadas			
G2. Amortización de la Deuda Pública con Gasto Etiquetado			
B2. Gasto Etiquetado (sin incluir Amortización de la Deuda Pública)	414,157.5	414,082.6	342,427.9
C2. Remanentes de Transferencias Federales Etiquetadas Aplicados en el Período			
VII. Balance Presupuestario de Recursos Etiquetados (VII = A2 + A3.2 - B2 + C2)	0.0	0.0	71,654.7
VIII. Balance Presupuestario de Recursos Etiquetados sin Financiamiento Neto (VIII = VII - A3.2)	0.0	0.0	71,654.7

IMIFE

Instituto Mexiquense de la Infraestructura Física Educativa Estado Análítico de Ingresos Detallado - LDF Del 1 de Enero al 31 de Diciembre de 2021 (Miles de Pesos)						
Concepto	Ingreso					Diferencia
	Estimado	Ampliaciones/ (Reducciones)	Modificado	Devengado	Recaudado	
Ingresos de Libre Disposición						
A. Impuestos			0.0			0.0
B. Cuotas y Aportaciones de Seguridad Social			0.0			0.0
C. Contribuciones de Mejoras			0.0			0.0
D. Derechos			0.0			0.0
E. Productos			0.0	2,414.3	2,414.3	-2,414.3
F. Aprovechamientos			0.0			0.0
G. Ingresos por Ventas de Bienes y Servicios	13,738.3	-1,422.0	12,316.3	33,511.5	33,511.5	-21,195.2
H. Participaciones (H=h1+h2+h3+h4+h5+h6+h7+h8+h9+h10+h11)	0.0	0.0	0.0	0.0	0.0	0.0
h1) Fondo General de Participaciones			0.0			0.0
h2) Fondo de Fomento Municipal			0.0			0.0
h3) Fondo de Fiscalización y Recaudación			0.0			0.0
h4) Fondo de Compensación			0.0			0.0
h5) Fondo de Extracción de Hidrocarburos			0.0			0.0
h6) Impuesto Especial Sobre Producción y Servicios			0.0			0.0
h7) 0.136% de la Recaudación Federal Participable			0.0			0.0
h8) 3.17% Sobre Extracción de Petróleo			0.0			0.0
h9) Gasolinas y Diésel			0.0			0.0
h10) Fondo del Impuesto Sobre la Renta			0.0			0.0
h11) Fondo de Estabilización de los Ingresos de las Entidades Federativas			0.0			0.0
I. Incentivos Derivados de la Colaboración Fiscal (I=i1+i2+i3+i4+i5)	0.0	0.0	0.0	0.0	0.0	0.0
i1) Tenencia o Uso de Vehículos			0.0			0.0
i2) Fondo de Compensación ISAN			0.0			0.0
i3) Impuesto Sobre Automóviles Nuevos			0.0			0.0
i4) Fondo de Compensación de Repesos-Intermedios			0.0			0.0
i5) Otros Incentivos Económicos			0.0			0.0
J. Transferencias	373,338.2	164.0	373,502.2	365,039.4	365,039.4	8,462.8
K. Convenios	0.0	0.0	0.0	0.0	0.0	0.0
k1) Otros Convenios y Subsidios			0.0			0.0
L. Otros Ingresos de Libre Disposición (L=l1+l2)	0.0	0.0	0.0	0.0	0.0	0.0
l1) Participaciones en Ingresos Locales			0.0			0.0
l2) Otros Ingresos de Libre Disposición			0.0			0.0
I. Total de Ingresos de Libre Disposición (I=A+B+C+D+E+F+G+H+I+J+K+L)	387,076.5	-1,258.0	385,818.5	400,965.2	400,965.2	-15,146.7
Ingresos Excedentes de Ingresos de Libre Disposición			0.0			0.0
Transferencias Federales Etiquetadas			0.0			0.0
A. Aportaciones (A=a1+a2+a3+a4+a5+a6+a7+a8)	414,157.5	0.0	414,157.5	414,082.6	414,082.6	74.9
a1) Fondo de Aportaciones para la Nómina Educativa y Gasto Operativo			0.0			0.0
a2) Fondo de Aportaciones para los Servicios de Salud			0.0			0.0
a3) Fondo de Aportaciones para la Infraestructura Social			0.0			0.0
a4) Fondo de Aportaciones para el Fortalecimiento de los Municipios y de las Demarcaciones Territoriales del Distrito Federal			0.0			0.0
a5) Fondo de Aportaciones Múltiples	414,157.5		414,157.5	414,082.6	414,082.6	74.9
a6) Fondo de Aportaciones para la Educación Tecnológica y de Adultos			0.0			0.0
a7) Fondo de Aportaciones para la Seguridad Pública de los Estados y del Distrito Federal			0.0			0.0
a8) Fondo de Aportaciones para el Fortalecimiento de las Entidades Federativas			0.0			0.0
B. Convenios (B=b1+b2+b3+b4)	0.0	0.0	0.0	0.0	0.0	0.0
b1) Convenios de Protección Social en Salud			0.0			0.0
b2) Convenios de Descentralización			0.0			0.0
b3) Convenios de Reasignación			0.0			0.0
b4) Otros Convenios y Subsidios			0.0			0.0
C. Fondos Distintos de Aportaciones (C=c1+c2)	0.0	0.0	0.0	0.0	0.0	0.0
c1) Fondo para Entidades Federativas y Municipios Productores de Hidrocarburos			0.0			0.0
c2) Fondo Minero			0.0			0.0
D. Transferencias, Subsidios y Subvenciones, y Pensiones y Jubilaciones			0.0			0.0
E. Otras Transferencias Federales Etiquetadas			0.0			0.0
II. Total de Transferencias Federales Etiquetadas (II = A + B + C + D + E)	414,157.5	0.0	414,157.5	414,082.6	414,082.6	74.9
III. Ingresos Derivados de Financiamientos (III = A)	0.0	330,531.7	330,531.7	104,329.6	104,329.6	226,202.1
A. Ingresos Derivados de Financiamientos		330,531.7	330,531.7	104,329.6	104,329.6	226,202.1
IV. Total de Ingresos (IV = I + II + III)	801,234.0	329,273.7	1,130,507.7	919,377.4	919,377.4	211,130.3
Datos Informativos						
1. Ingresos Derivados de Financiamientos con Fuente de Pago de Ingresos de Libre Disposición			0.0			0.0
2. Ingresos Derivados de Financiamientos con Fuente de Pago de Transferencias Federales Etiquetadas			0.0			0.0
3. Ingresos Derivados de Financiamientos (3 = 1 + 2)	0.0	0.0	0.0	0.0	0.0	0.0

CUENTA PÚBLICA DEL GOBIERNO, ORGANISMOS AUXILIARES Y AUTÓNOMOS DEL ESTADO DE MÉXICO 2021

Instituto Mexiquense de la Infraestructura Física Educativa Estado Analítico del Ejercicio del Presupuesto de Egresos Detallado Clasificación por Objeto del Gasto (Capítulo y Concepto) Del 1 de Enero al 31 de Diciembre de 2021 (Miles de Pesos)						
Concepto	Egresos					Subejercicio
	Aprobado	Ampliaciones/ (Reducciones)	Modificado	Devengado	Pagado	
I. Gasto No Etiquetado (I=A+B+C+D+E+F+G+H+I)	387,076.5	329,273.7	716,350.2	672,758.3	670,574.8	43,591.9
A. Servicios Personales (A=a1+a2+a3+a4+a5+a6+a7)	150,759.9	-2,896.7	147,863.2	128,973.5	128,973.5	18,889.7
a1) Remuneraciones al Personal de Carácter Permanente	60,260.8	-3,624.4	56,636.4	47,951.2	47,951.2	8,685.2
a2) Remuneraciones al Personal de Carácter Transitorio	147.4	-147.4	0.0	0.0	0.0	0.0
a3) Remuneraciones Adicionales y Especiales	50,828.7	-1,055.6	49,773.1	44,872.9	44,872.9	4,900.2
a4) Seguridad Social	18,982.2	51.2	19,033.4	15,502.1	15,502.1	3,531.3
a5) Otras Prestaciones Sociales y Económicas	15,884.1	1,251.7	17,135.8	15,597.0	15,597.0	1,538.8
a6) Previsiones	0.0	0.0	0.0	0.0	0.0	0.0
a7) Pago de Estímulos a Servidores Públicos	4,656.7	627.8	5,284.5	5,050.3	5,050.3	234.2
B. Materiales y Suministros (B=b1+b2+b3+b4+b5+b6+b7+b8+b9)	2,486.8	246.9	2,733.7	2,724.2	2,606.9	9.5
b1) Materiales de Administración, Emisión de Documentos y Artículos Oficiales	1,160.0	-270.1	889.9	889.5	836.6	0.4
b2) Alimentos y Utensilios	0.0	0.0	0.0	0.0	0.0	0.0
b3) Materias Primas y Materiales de Producción y Comercialización	0.0	0.0	0.0	0.0	0.0	0.0
b4) Materiales y Artículos de Construcción y de Reparación	60.0	9.9	69.9	66.9	66.9	3.0
b5) Productos Químicos, Farmacéuticos y de Laboratorio	0.0	1.0	1.0	1.0	1.0	0.0
b6) Combustibles, Lubricantes y Aditivos	975.5	630.0	1,605.5	1,605.4	1,544.9	0.1
b7) Vestuario, Blancos, Prendas de Protección y Artículos Deportivos	28.9	-21.8	7.1	7.1	3.2	0.0
b8) Materiales y Suministros Para Seguridad	0.0	0.0	0.0	0.0	0.0	0.0
b9) Herramientas, Refacciones y Accesorios Menores	262.4	-102.1	160.3	154.3	154.3	6.0
C. Servicios Generales (C=c1+c2+c3+c4+c5+c6+c7+c8+c9)	29,200.9	20,341.8	49,542.7	35,513.5	35,153.0	14,029.2
c1) Servicios Básicos	1,474.5	5.2	1,479.7	1,239.5	1,239.5	240.2
c2) Servicios de Arrendamiento	5,789.3	5,945.4	11,734.7	4,334.4	4,334.4	7,400.3
c3) Servicios Profesionales, Científicos, Técnicos y Otros Servicios	16,353.3	-2,710.4	13,642.9	8,198.4	7,837.9	5,444.5
c4) Servicios Financieros, Bancarios y Comerciales	1,745.1	-421.3	1,323.8	1,279.2	1,279.2	44.6
c5) Servicios de Instalación, Reparación, Mantenimiento y Conservación	2,130.6	14,314.3	16,444.9	15,937.4	15,937.4	507.5
c6) Servicios de Comunicación Social y Publicidad	449.4	135.0	584.4	541.9	541.9	42.5
c7) Servicios de Traslado y Viáticos	375.6	-267.3	108.3	108.3	108.3	0.0
c8) Servicios Oficiales	0.0	0.0	0.0	0.0	0.0	0.0
c9) Otros Servicios Generales	883.1	3,340.9	4,224.0	3,874.4	3,874.4	349.6
D. Transferencias, Asignaciones, Subsidios y Otras Ayudas (D=d1+d2+d3+d4+d5+d6+d7+d8+d9)	0.0	0.0	0.0	0.0	0.0	0.0
d1) Transferencias Internas y Asignaciones al Sector Público	0.0	0.0	0.0	0.0	0.0	0.0
d2) Transferencias al Pesto del Sector Público	0.0	0.0	0.0	0.0	0.0	0.0
d3) Subsidios y Subvenciones	0.0	0.0	0.0	0.0	0.0	0.0
d4) Ayudas Sociales	0.0	0.0	0.0	0.0	0.0	0.0
d5) Pensiones y Jubilaciones	0.0	0.0	0.0	0.0	0.0	0.0
d6) Transferencias a Fideicomisos, Mandatos y Otros Análogos	0.0	0.0	0.0	0.0	0.0	0.0
d7) Transferencias a la Seguridad Social	0.0	0.0	0.0	0.0	0.0	0.0
d8) Donativos	0.0	0.0	0.0	0.0	0.0	0.0
d9) Transferencias al Exterior	0.0	0.0	0.0	0.0	0.0	0.0
E. Bienes Muebles, Inmuebles e Intangibles (E=e1+e2+e3+e4+e5+e6+e7+e8+e9)	0.0	9,500.0	9,500.0	0.0	0.0	9,500.0
e1) Mobiliario y Equipo de Administración	0.0	5,000.0	5,000.0	0.0	0.0	5,000.0
e2) Mobiliario y Equipo Educativo y Recreativo	0.0	0.0	0.0	0.0	0.0	0.0
e3) Equipo e Instrumental Médico y de Laboratorio	0.0	0.0	0.0	0.0	0.0	0.0
e4) Vehículos y Equipo de Transporte	0.0	0.0	0.0	0.0	0.0	0.0
e5) Equipo de Defensa y Seguridad	0.0	0.0	0.0	0.0	0.0	0.0
e6) Maquinaria, Otros Equipos y Herramientas	0.0	0.0	0.0	0.0	0.0	0.0
e7) Activos Biológicos	0.0	0.0	0.0	0.0	0.0	0.0
e8) Bienes Inmuebles	0.0	0.0	0.0	0.0	0.0	0.0
e9) Activos Intangibles	0.0	4,500.0	4,500.0	0.0	0.0	4,500.0
F. Inversión Pública (F=f1+f2+f3)	204,628.9	0.0	204,628.9	203,465.4	201,759.7	1,163.5
f1) Obra Pública en Bienes de Dominio Público	204,628.9	0.0	204,628.9	203,465.4	201,759.7	1,163.5
f2) Obra Pública en Bienes Propios	0.0	0.0	0.0	0.0	0.0	0.0
f3) Proyectos Productivos y Acciones de Fomento	0.0	0.0	0.0	0.0	0.0	0.0
G. Inversiones Financieras y Otras Provisiones (G=g1+g2+g3+g4+g5+g6+g7)	0.0	0.0	0.0	0.0	0.0	0.0
g1) Inversiones Para el Fomento de Actividades Productivas	0.0	0.0	0.0	0.0	0.0	0.0
g2) Acciones y Participaciones de Capital	0.0	0.0	0.0	0.0	0.0	0.0
g3) Compra de Títulos y Valores	0.0	0.0	0.0	0.0	0.0	0.0
g4) Concesión de Préstamos	0.0	0.0	0.0	0.0	0.0	0.0
g5) Inversiones en Fideicomisos, Mandatos y Otros Análogos	0.0	0.0	0.0	0.0	0.0	0.0
Fideicomiso de Desastres Naturales (Informativo)	0.0	0.0	0.0	0.0	0.0	0.0
g6) Otras Inversiones Financieras	0.0	0.0	0.0	0.0	0.0	0.0
g7) Provisiones para Contingencias y Otras Erogaciones Especiales	0.0	0.0	0.0	0.0	0.0	0.0
H. Participaciones y Aportaciones (H=h1+h2+h3)	0.0	0.0	0.0	0.0	0.0	0.0
h1) Participaciones	0.0	0.0	0.0	0.0	0.0	0.0
h2) Aportaciones	0.0	0.0	0.0	0.0	0.0	0.0
h3) Convenios	0.0	0.0	0.0	0.0	0.0	0.0
I. Deuda Pública (I=i1+i2+i3+i4+i5+i6+i7)	0.0	302,081.7	302,081.7	302,081.7	302,081.7	0.0
i1) Amortización de la Deuda Pública	0.0	0.0	0.0	0.0	0.0	0.0
i2) Intereses de la Deuda Pública	0.0	0.0	0.0	0.0	0.0	0.0
i3) Comisiones de la Deuda Pública	0.0	0.0	0.0	0.0	0.0	0.0
i4) Gastos de la Deuda Pública	0.0	0.0	0.0	0.0	0.0	0.0
i5) Costo por Coberturas	0.0	0.0	0.0	0.0	0.0	0.0
i6) Apoyos Financieros	0.0	0.0	0.0	0.0	0.0	0.0
i7) Adeudos de Ejercicios Fiscales Anteriores (ADEFAS)	0.0	302,081.7	302,081.7	302,081.7	302,081.7	0.0

IMIFE

Concepto	Egresos					Subejercicio
	Aprobado	Ampliaciones/ (Reducciones)	Modificado	Devengado	Pagado	
II. Gasto Etiquetado (II=A+B+C+D+E+F+G+H+I)	414,157.5	0.0	414,157.5	414,082.6	342,427.9	74.9
A. Servicios Personales (A=a1+a2+a3+a4+a5+a6+a7)	0.0	0.0	0.0	0.0	0.0	0.0
a1) Remuneraciones al Personal de Carácter Permanente			0.0			0.0
a2) Remuneraciones al Personal de Carácter Transitorio			0.0			0.0
a3) Remuneraciones Adicionales y Especiales			0.0			0.0
a4) Seguridad Social			0.0			0.0
a5) Otras Prestaciones Sociales y Económicas			0.0			0.0
a6) Previsiones			0.0			0.0
a7) Pago de Estímulos a Servidores Públicos			0.0			0.0
B. Materiales y Suministros (B=b1+b2+b3+b4+b5+b6+b7+b8+b9)	0.0	0.0	0.0	0.0	0.0	0.0
b1) Materiales de Administración, Emisión de Documentos y Artículos Oficiales			0.0			0.0
b2) Alimentos y Utensilios			0.0			0.0
b3) Materias Primas y Materiales de Producción y Comercialización			0.0			0.0
b4) Materiales y Artículos de Construcción y de Reparación			0.0			0.0
b5) Productos Químicos, Farmacéuticos y de Laboratorio			0.0			0.0
b6) Combustibles, Lubricantes y Aditivos			0.0			0.0
b7) Vestuario, Blancos, Prendas de Protección y Artículos Deportivos			0.0			0.0
b8) Materiales y Suministros Para Seguridad			0.0			0.0
b9) Herramientas, Refacciones y Accesorios Menores			0.0			0.0
C. Servicios Generales (C=c1+c2+c3+c4+c5+c6+c7+c8+c9)	0.0	0.0	0.0	0.0	0.0	0.0
c1) Servicios Básicos			0.0			0.0
c2) Servicios de Arrendamiento			0.0			0.0
c3) Servicios Profesionales, Científicos, Técnicos y Otros Servicios			0.0			0.0
c4) Servicios Financieros, Bancarios y Comerciales			0.0			0.0
c5) Servicios de Instalación, Reparación, Mantenimiento y Conservación			0.0			0.0
c6) Servicios de Comunicación Social y Publicidad			0.0			0.0
c7) Servicios de Traslado y Viáticos			0.0			0.0
c8) Servicios Oficiales			0.0			0.0
c9) Otros Servicios Generales			0.0			0.0
D. Transferencias, Asignaciones, Subsidios y Otras Ayudas (D=d1+d2+d3+d4+d5+d6+d7+d8+d9)	0.0	0.0	0.0	0.0	0.0	0.0
d1) Transferencias Internas y Asignaciones al Sector Público			0.0			0.0
d2) Transferencias al Resto del Sector Público			0.0			0.0
d3) Subsidios y Subvenciones			0.0			0.0
d4) Ayudas Sociales			0.0			0.0
d5) Pensiones y Jubilaciones			0.0			0.0
d6) Transferencias a Fideicomisos, Mandatos y Otros Análogos			0.0			0.0
d7) Transferencias a la Seguridad Social			0.0			0.0
d8) Donativos			0.0			0.0
d9) Transferencias al Exterior			0.0			0.0
E. Bienes Muebles, Inmuebles e Intangibles (E=e1+e2+e3+e4+e5+e6+e7+e8+e9)	0.0	0.0	0.0	0.0	0.0	0.0
e1) Mobiliario y Equipo de Administración			0.0			0.0
e2) Mobiliario y Equipo Educativo y Recreativo			0.0			0.0
e3) Equipo e Instrumental Médico y de Laboratorio			0.0			0.0
e4) Vehículos y Equipo de Transporte			0.0			0.0
e5) Equipo de Defensa y Seguridad			0.0			0.0
e6) Maquinaria, Otros Equipos y Herramientas			0.0			0.0
e7) Activos Biológicos			0.0			0.0
e8) Bienes Inmuebles			0.0			0.0
e9) Activos Intangibles			0.0			0.0
F. Inversión Pública (F=f1+f2+f3)	414,157.5	0.0	414,157.5	414,082.6	342,427.9	74.9
f1) Obra Pública en Bienes de Dominio Público	414,157.5		414,157.5	414,082.6	342,427.9	74.9
f2) Obra Pública en Bienes Propios			0.0			0.0
f3) Proyectos Productivos y Acciones de Fomento			0.0			0.0
G. Inversiones Financieras y Otras Provisiones (G=g1+g2+g3+g4+g5+g6+g7)	0.0	0.0	0.0	0.0	0.0	0.0
g1) Inversiones Para el Fomento de Actividades Productivas			0.0			0.0
g2) Acciones y Participaciones de Capital			0.0			0.0
g3) Compra de Títulos y Valores			0.0			0.0
g4) Concesión de Préstamos			0.0			0.0
g5) Inversiones en Fideicomisos, Mandatos y Otros Análogos			0.0			0.0
Fideicomiso de Desastres Naturales (Informativo)			0.0			0.0
g6) Otras Inversiones Financieras			0.0			0.0
g7) Provisiones para Contingencias y Otras Erogaciones Especiales			0.0			0.0
H. Participaciones y Aportaciones (H=h1+h2+h3)	0.0	0.0	0.0	0.0	0.0	0.0
h1) Participaciones			0.0			0.0
h2) Aportaciones			0.0			0.0
h3) Convenios			0.0			0.0
I. Deuda Pública (I=i1+i2+i3+i4+i5+i6+i7)	0.0	0.0	0.0	0.0	0.0	0.0
i1) Amortización de la Deuda Pública			0.0			0.0
i2) Intereses de la Deuda Pública			0.0			0.0
i3) Comisiones de la Deuda Pública			0.0			0.0
i4) Gastos de la Deuda Pública			0.0			0.0
i5) Costo por Coberturas			0.0			0.0
i6) Apoyos Financieros			0.0			0.0
i7) Adeudos de Ejercicios Fiscales Anteriores (ADEFAS)			0.0			0.0
III. Total de Egresos (III = I + II)	801,234.0	329,273.7	1,130,507.7	1,086,840.9	1,013,002.7	43,666.8

Instituto Mexiquense de la Infraestructura Física Educativa Estado Analítico del Ejercicio del Presupuesto de Egresos Detallado Clasificación Administrativa Del 1 de Enero al 31 de Diciembre de 2021 (Miles de Pesos)						
Concepto (c)	Egresos					Subejercicio
	Aprobado	Ampliaciones/ (Reducciones)	Modificado	Devengado	Pagado	
I. Gasto No Etiquetado (I=A+B+C+D+E+F+G+H)	387,076.5	329,273.7	716,350.2	672,758.3	670,574.8	43,591.9
210C15 Instituto Mexiquense de la Infraestructura Física Educativa	387,076.5	329,273.7	716,350.2	672,758.3	670,574.8	43,591.9
II. Gasto Etiquetado (II=A+B+C+D+E+F+G+H)	414,157.5	0.0	414,157.5	414,082.6	342,427.9	74.9
210C15 Instituto Mexiquense de la Infraestructura Física Educativa	414,157.5	0.0	414,157.5	414,082.6	342,427.9	74.9
III. Total de Egresos (III = I + II)	801,234.0	329,273.7	1,130,507.7	1,086,840.9	1,013,002.7	43,666.8

Instituto Mexiquense de la Infraestructura Física Educativa Estado Analítico del Ejercicio del Presupuesto de Egresos Detallado Clasificación Funcional (Finalidad y Función) Del 1 de Enero al 31 de Diciembre de 2021 (Miles de Pesos)						
Concepto (c)	Egresos					Subejercicio (e)
	Aprobado (d)	Ampliaciones/ (Reducciones)	Modificado	Devengado	Pagado	
I. Gasto No Etiquetado (I=A+B+C+D)	387,076.5	329,273.7	716,350.2	672,758.3	670,574.8	43,591.9
A. Gobierno (A=a1+a2+a3+a4+a5+a6+a7+a8)	9,123.8	1,359.6	10,483.4	8,529.4	8,505.5	1,954.0
a1) Legislación			0.0			0.0
a2) Justicia			0.0			0.0
a3) Coordinación de la Política de Gobierno	9,123.8	1,359.6	10,483.4	8,529.4	8,505.5	1,954.0
a4) Relaciones Exteriores			0.0			0.0
a5) Asuntos Financieros y Hacendarios			0.0			0.0
a6) Seguridad Nacional			0.0			0.0
a7) Asuntos de Orden Público y de Seguridad Interior			0.0			0.0
a8) Otros Servicios Generales			0.0			0.0
B. Desarrollo Social (B=b1+b2+b3+b4+b5+b6+b7)	377,952.7	25,832.4	403,785.1	362,147.2	359,987.6	41,637.9
b1) Protección Ambiental			0.0			0.0
b2) Vivienda y Servicios a la Comunidad			0.0			0.0
b3) Salud			0.0			0.0
b4) Recreación, Cultura y Otras Manifestaciones Sociales			0.0			0.0
b5) Educación	377,952.7	25,832.4	403,785.1	362,147.2	359,987.6	41,637.9
b6) Protección Social			0.0			0.0
b7) Otros Asuntos Sociales			0.0			0.0
C. Desarrollo Económico (C=c1+c2+c3+c4+c5+c6+c7+c8+c9)	0.0	0.0	0.0	0.0	0.0	0.0
c1) Asuntos Económicos, Comerciales y Laborales en General			0.0			0.0
c2) Agropecuaria, Silvicultura, Pesca y Caza			0.0			0.0
c3) Combustibles y Energía			0.0			0.0
c4) Minería, Manufacturas y Construcción			0.0			0.0
c5) Transporte			0.0			0.0
c6) Comunicaciones			0.0			0.0
c7) Turismo			0.0			0.0
c8) Ciencia, Tecnología e Innovación			0.0			0.0
c9) Otras Industrias y Otros Asuntos Económicos			0.0			0.0
D. Otras No Clasificadas en Funciones Anteriores (D=d1+d2+d3+d4)	0.0	302,081.7	302,081.7	302,081.7	302,081.7	0.0
d1) Transacciones de la Deuda Pública / Costo Financiero de la Deuda			0.0			0.0
d2) Transferencias, Participaciones y Aportaciones Entre Diferentes Niveles y Ordenes de Gobierno			0.0			0.0
d3) Saneamiento del Sistema Financiero			0.0			0.0
d4) Adeudos de Ejercicios Fiscales Anteriores		302,081.7	302,081.7	302,081.7	302,081.7	0.0
II. Gasto Etiquetado (II=A+B+C+D)	414,157.5	0.0	414,157.5	414,082.6	342,427.9	74.9
A. Gobierno (A=a1+a2+a3+a4+a5+a6+a7+a8)	0.0	0.0	0.0	0.0	0.0	0.0
a1) Legislación			0.0			0.0
a2) Justicia			0.0			0.0
a3) Coordinación de la Política de Gobierno			0.0			0.0
a4) Relaciones Exteriores			0.0			0.0
a5) Asuntos Financieros y Hacendarios			0.0			0.0
a6) Seguridad Nacional			0.0			0.0
a7) Asuntos de Orden Público y de Seguridad Interior			0.0			0.0
a8) Otros Servicios Generales			0.0			0.0
B. Desarrollo Social (B=b1+b2+b3+b4+b5+b6+b7)	414,157.5	0.0	414,157.5	414,082.6	342,427.9	74.9
b1) Protección Ambiental			0.0			0.0
b2) Vivienda y Servicios a la Comunidad			0.0			0.0
b3) Salud			0.0			0.0
b4) Recreación, Cultura y Otras Manifestaciones Sociales			0.0			0.0
b5) Educación	414,157.5		414,157.5	414,082.6	342,427.9	74.9
b6) Protección Social			0.0			0.0
b7) Otros Asuntos Sociales			0.0			0.0
C. Desarrollo Económico (C=c1+c2+c3+c4+c5+c6+c7+c8+c9)	0.0	0.0	0.0	0.0	0.0	0.0
c1) Asuntos Económicos, Comerciales y Laborales en General			0.0			0.0
c2) Agropecuaria, Silvicultura, Pesca y Caza			0.0			0.0
c3) Combustibles y Energía			0.0			0.0
c4) Minería, Manufacturas y Construcción			0.0			0.0
c5) Transporte			0.0			0.0
c6) Comunicaciones			0.0			0.0
c7) Turismo			0.0			0.0
c8) Ciencia, Tecnología e Innovación			0.0			0.0
c9) Otras Industrias y Otros Asuntos Económicos			0.0			0.0
D. Otras No Clasificadas en Funciones Anteriores (D=d1+d2+d3+d4)	0.0	0.0	0.0	0.0	0.0	0.0
d1) Transacciones de la Deuda Pública / Costo Financiero de la Deuda			0.0			0.0
d2) Transferencias, Participaciones y Aportaciones Entre Diferentes Niveles y Ordenes de Gobierno			0.0			0.0
d3) Saneamiento del Sistema Financiero			0.0			0.0
d4) Adeudos de Ejercicios Fiscales Anteriores			0.0			0.0
III. Total de Egresos (III = I + II)	801,234.0	329,273.7	1,130,507.7	1,086,840.9	1,013,002.7	43,666.8

Instituto Mexiquense de la Infraestructura Física Educativa
Estado Analítico del Ejercicio del Presupuesto de Egresos Detallado
Clasificación de Servicios Personales por Categoría
Del 1 de Enero al 31 de Diciembre de 2021
(Miles de Pesos)

Concepto (c)	Egresos					Subejercicio
	Aprobado	Ampliaciones/ (Reducciones)	Modificado	Devengado	Pagado	
I. Gasto No Etiquetado (I=A+B+C+D+E+F)	150,759.9	-2,896.7	147,863.2	128,973.5	128,973.5	18,889.7
A. Personal Administrativo y de Servicio Público	150,759.9	-2,896.7	147,863.2	128,973.5	128,973.5	18,889.7
B. Magisterio			0.0			0.0
C. Servicios de Salud (C=c1+c2)	0.0	0.0	0.0	0.0	0.0	0.0
c1) Personal Administrativo			0.0			0.0
c2) Personal Médico, Paramédico y afín			0.0			0.0
D. Seguridad Pública			0.0			0.0
E. Gastos asociados a la implementación de nuevas leyes federales o reformas a las mismas (E = e1 + e2)	0.0	0.0	0.0	0.0	0.0	0.0
e1) Nombre del Programa o Ley 1			0.0			0.0
e2) Nombre del Programa o Ley 2			0.0			0.0
F. Sentencias laborales definitivas			0.0			0.0
II. Gasto Etiquetado (II=A+B+C+D+E+F)	0.0	0.0	0.0	0.0	0.0	0.0
A. Personal Administrativo y de Servicio Público			0.0			0.0
B. Magisterio			0.0			0.0
C. Servicios de Salud (C=c1+c2)	0.0	0.0	0.0	0.0	0.0	0.0
c1) Personal Administrativo			0.0			0.0
c2) Personal Médico, Paramédico y afín			0.0			0.0
D. Seguridad Pública			0.0			0.0
E. Gastos asociados a la implementación de nuevas leyes federales o reformas a las mismas (E = e1 + e2)	0.0	0.0	0.0	0.0	0.0	0.0
e1) Nombre del Programa o Ley 1			0.0			0.0
e2) Nombre del Programa o Ley 2			0.0			0.0
F. Sentencias laborales definitivas			0.0			0.0
III. Total del Gasto en Servicios Personales (III = I + II)	150,759.9	-2,896.7	147,863.2	128,973.5	128,973.5	18,889.7

SERVICIOS EDUCATIVOS
INTEGRADOS AL
ESTADO DE MÉXICO
S E I E M

CONTENIDO		PÁGINA
I.	INFORMACIÓN CONTABLE	
	ESTADO DE SITUACIÓN FINANCIERA	5
	ESTADO DE ACTIVIDADES	6
	ESTADO DE VARIACIÓN EN LA HACIENDA PÚBLICA	7
	ESTADO DE CAMBIOS EN LA SITUACIÓN FINANCIERA	8
	ESTADO DE FLUJOS DE EFECTIVO	9
	ESTADO ANALÍTICO DEL ACTIVO	10
	ESTADO ANALÍTICO DE LA DEUDA Y OTROS PASIVOS	11
	INFORME SOBRE PASIVOS CONTINGENTES	12
	NOTAS A LOS ESTADOS FINANCIEROS	13
II.	INFORMACIÓN PRESUPUESTARIA	37
III.	INFORMACIÓN PROGRAMÁTICA	55
IV.	ANEXOS ESTABLECIDOS EN DIFERENTES ORDENAMIENTOS	95
V.	FORMATOS PARA EL CUMPLIMIENTO DE LA LEY DE DISCIPLINA FINANCIERA DE LAS ENTIDADES FEDERATIVAS Y LOS MUNICIPIOS	101

SEIEM

Servicios Educativos Integrados al Estado de México
Estado de Situación Financiera
Al 31 de Diciembre de 2021 y 2020
(Miles de Pesos)

Concepto	Año		Concepto	Año	
	2021	2020		2021	2020
ACTIVO			PASIVO		
<i>Activo Circulante</i>			<i>Pasivo Circulante</i>		
Efectivo y Equivalentes	149,957.6	311,816.7	Cuentas por Pagar a Corto Plazo	452,243.8	723,219.0
Derechos a Recibir Efectivo o Equivalentes	.1	1,342.0	Documentos por Pagar a Corto Plazo		
Derechos a Recibir Bienes o Servicios			Porción a Corto Plazo de la Deuda Pública a Largo Plazo		
Inventarios			Títulos y Valores a Corto Plazo		
Almacenes			Pasivos Diferidos a Corto Plazo		
Estimación por Pérdida o Deterioro de Activos Circulantes			Fondos y Bienes de Terceros en Garantía y/o Administración a Corto Plazo		
Otros Activos Circulantes			Provisiones a Corto Plazo		
			Otros Pasivos a Corto Plazo		
Total de Activos Circulantes	149,957.7	313,158.7	Total de Pasivos Circulantes	452,243.8	723,219.0
<i>Activo No Circulante</i>			<i>Pasivo No Circulante</i>		
Inversiones Financieras a Largo Plazo	10,942.8	10,532.4	Cuentas por Pagar a Largo Plazo		
Derechos a Recibir Efectivo o Equivalentes a Largo Plazo			Documentos por Pagar a Largo Plazo		
Bienes Inmuebles, Infraestructura y Construcciones en Proceso	13,708,673.5	13,708,673.5	Deuda Pública a Largo Plazo		
Bienes Muebles	4,116,093.2	4,146,454.2	Pasivos Diferidos a Largo Plazo		
Activos Intangibles			Fondos y Bienes de Terceros en Garantía y/o en Administración a Largo Plazo		
Depreciación, Deterioro y Amortización Acumulada de Bienes	-6,466,410.7	-6,271,387.9	Provisiones a Largo Plazo		
Activos Diferidos					
Estimación por Pérdida o Deterioro de Activos no Circulantes			Total de Pasivos No Circulantes	.0	.0
Otros Activos no Circulantes					
Total de Activos No Circulantes	11,369,298.8	11,594,272.2	Total del Pasivo	452,243.8	723,219.0
Total del Activo	11,519,256.5	11,907,430.9	HACIENDA PÚBLICA/ PATRIMONIO		
			<i>Hacienda Pública/Patrimonio Contribuido</i>	6,329,292.0	6,329,292.0
			Aportaciones	6,329,292.0	6,329,292.0
			Donaciones de Capital		
			Actualización de la Hacienda Pública / Patrimonio		
			Hacienda Pública/Patrimonio Generado	4,737,720.7	4,854,919.9
			Resultados del Ejercicio (Ahorro / Desahorro)	-233,136.5	-272,645.2
			Resultados de Ejercicios Anteriores	-2,393,407.0	-2,237,120.5
			Revalúos	7,364,264.2	7,364,685.6
			Reservas		
			Rectificaciones de Resultados de Ejercicios Anteriores		
			Exceso o Insuficiencia en la Actualización de la Hacienda Pública/Patrimonio	.0	.0
			Resultado por Posición Monetaria		
			Resultado por Tenencia de Activos no Monetarios		
			Total Hacienda Pública/ Patrimonio	11,067,012.7	11,184,211.9
			Total del Pasivo y Hacienda Pública / Patrimonio	11,519,256.5	11,907,430.9

Servicios Educativos Integrados al Estado de México
Estado de Actividades
Del 1 de Enero al 31 de Diciembre de 2021 y 2020
(Miles de Pesos)

Concepto	2021	2020
INGRESOS Y OTROS BENEFICIOS		
Ingresos de la Gestión	65,008.9	44,239.9
Impuestos		
Cuotas y Aportaciones de Seguridad Social		
Contribuciones de Mejoras		
Derechos	23,391.1	20,209.3
Productos	4,938.8	
Aprovechamientos	36,679.0	24,027.8
Ingresos por Venta de Bienes y Prestación de Servicios		2.8
Participaciones, Aportaciones, Convenios Incentivos Derivados de la Colaboración Fiscal, Fondos Distintos de Aportaciones, Transferencias, Asignaciones, Subsidios y Subvenciones y Pensiones y Jubilaciones	37,404,163.2	36,382,151.5
Participaciones, Aportaciones, Convenios, Incentivos Derivados de la Colaboración Fiscal y Fondos Distintos de Aportaciones	37,404,163.2	36,382,151.5
Transferencia, Asignaciones, Subsidios y Subvenciones y Pensiones y Jubilaciones		
Otros Ingresos y Beneficios	1,774.3	19,484.2
Ingresos Financieros		18,163.4
Incremento por Variación de Inventarios		
Disminución del Exceso de Estimaciones por Pérdida o Deterioro u Obsolescencia		
Disminución del Exceso de Provisiones		
Otros Ingresos y Beneficios Varios	1,774.3	1,320.8
Total de Ingresos y Otros Beneficios	37,470,946.4	36,445,875.6
GASTOS Y OTRAS PÉRDIDAS		
Gastos de Funcionamiento	36,911,098.9	35,817,212.8
Servicios Personales	32,429,107.9	31,424,324.3
Materiales y Suministros	824,419.3	689,190.5
Servicios Generales	3,657,571.7	3,703,698.0
Transferencia, Asignaciones, Subsidios y Otras Ayudas	526,660.0	475,543.9
Transferencias Internas y Asignaciones al Sector Público		
Transferencias al Resto del Sector Público		
Subsidios y Subvenciones		
Ayudas Sociales	526,660.0	475,543.9
Pensiones y Jubilaciones		
Transferencias a Fideicomisos, Mandatos y Contratos Análogos		
Transferencias a la Seguridad Social		
Donativos		
Transferencias al Exterior		
Participaciones y Aportaciones	.0	.0
Participaciones		
Aportaciones		
Convenios		
Intereses, Comisiones y Otros Gastos de la Deuda Pública	.0	.0
Intereses de la Deuda Pública		
Comisiones de la Deuda Pública		
Gastos de la Deuda Pública		
Costo por Coberturas		
Apoyos Financieros		
Otros Gastos y Pérdidas Extraordinarias	248,015.7	412,729.9
Estimaciones, Depreciaciones, Deterioros, Obsolescencia y Amortizaciones	231,159.7	256,667.3
Provisiones		
Disminución de Inventarios	3,793.0	3,040.9
Aumento por Insuficiencia de Estimaciones por Pérdida o Deterioro y Obsolescencia		
Aumento por Insuficiencia de Provisiones		
Otros Gastos	13,063.0	153,021.7
Inversión Pública	18,308.3	13,034.2
Inversión Pública no Capitalizable	18,308.3	13,034.2
Total de Gastos y Otras Pérdidas	37,704,082.9	36,718,520.8
Resultados del Ejercicio (Ahorro/Desahorro)	-233,136.5	-272,645.2

SEIEM

Servicios Educativos Integrados al Estado de México					
Estado de Variación en la Hacienda Pública					
Del 1 de Enero al 31 de Diciembre 2021 y 2020					
Concepto	Hacienda Pública / Patrimonio Contribuido	Hacienda Pública / Patrimonio Generado de Ejercicios Anteriores	Hacienda Pública / Patrimonio Generado del Ejercicio	Exceso o Insuficiencia en la Actualización de la Hacienda Pública / Patrimonio	Total
Hacienda Pública / Patrimonio Contribuido Neto de 2020	6,329,292.0				6,329,292.0
Aportaciones	6,329,292.0				6,329,292.0
Donaciones de Capital					0.0
Actualización de la Hacienda Pública/Patrimonio					0.0
Hacienda Pública / Patrimonio Generado Neto de 2020		5,127,565.1	-272,645.2	0.0	4,854,919.9
Resultados del Ejercicio (Ahorro/Desahorro)			-272,645.2		-272,645.2
Resultados de Ejercicios Anteriores		-2,237,120.5			-2,237,120.5
Revalúos		7,364,685.6			7,364,685.6
Reservas					0.0
Rectificaciones de Resultados de Ejercicios Anteriores					0.0
Exceso o Insuficiencia en la Actualización de la Hacienda Pública / Patrimonio Neto de 2020				0.0	0.0
Resultado por Posición Monetaria					0.0
Resultado por Tenencia de Activos no Monetarios					0.0
Hacienda Pública / Patrimonio Neto Final de 2020	6,329,292.0	5,127,565.1	-272,645.2	0.0	11,184,211.9
Cambios en la Hacienda Pública / Patrimonio Contribuido Neto de 2021	0.0				0.0
Aportaciones					0.0
Donaciones de Capital					0.0
Actualización de la Hacienda Pública/Patrimonio					0.0
Variaciones de la Hacienda Pública / Patrimonio Generado Neto de 2021		-156,286.5	39,087.3		-117,199.2
Resultados del Ejercicio (Ahorro/Desahorro)			-233,136.5		-233,136.5
Resultados de Ejercicios Anteriores		-156,286.5	272,645.2		116,358.7
Revalúos			-421.4		-421.4
Reservas					0.0
Rectificaciones de Resultados de Ejercicios Anteriores					0.0
Cambios en el Exceso o Insuficiencia en la Actualización de la Hacienda Pública / Patrimonio Neto de 2021				0.0	0.0
Resultado por Posición Monetaria					0.0
Resultado por Tenencia de Activos no Monetarios					0.0
Hacienda Pública / Patrimonio Neto Final de 2021	6,329,292.0	4,971,278.6	-233,557.9	0.0	11,067,012.7

Servicios Educativos Integrados al Estado de México
Estado de Cambios en la Situación Financiera
Del 1 de Enero al 31 de Diciembre de 2021
(Miles de pesos)

Concepto	Origen	Aplicación
ACTIVO	388,584.8	410.4
Activo Circulante	163,201.0	.0
Efectivo y Equivalentes	161,859.1	
Derechos a Recibir Efectivo o Equivalentes	1,341.9	
Derechos a Recibir Bienes o Servicios		
Inventarios		
Almacenes		
Estimación por Pérdida o Deterioro de Activos Circulantes		
Otros Activos Circulantes		
Activo No circulante	225,383.8	410.4
Inversiones Financieras a Largo Plazo		410.4
Derechos a Recibir Efectivo o Equivalentes a Largo Plazo		
Bienes Inmuebles, Infraestructura y Construcciones en Proceso		
Bienes Muebles	30,361.0	
Activos Intangibles		
Depreciación, Deterioro y Amortización Acumulada de Bienes	195,022.8	
Activos Diferidos		
Estimación por Pérdida o Deterioro de Activos no Circulantes		
Otros Activos no Circulantes		
PASIVO	.0	270,975.2
Pasivo Circulante	.0	270,975.2
Cuentas por Pagar a Corto Plazo		270,975.2
Documentos por Pagar a Corto Plazo		
Porción a Corto Plazo de la Deuda Pública a Largo Plazo		
Títulos y Valores a Corto Plazo		
Pasivos Diferidos a Corto Plazo		
Fondos y Bienes de Terceros en Garantía y/o Administración a Corto Plazo		
Provisiones a Corto Plazo		
Otros Pasivos a Corto Plazo		
Pasivo No Circulante	.0	.0
Cuentas por Pagar a Largo Plazo		
Documentos por Pagar a Largo Plazo		
Deuda Pública a Largo Plazo		
Pasivos Diferidos a Largo Plazo		
Fondos y Bienes de Terceros en Garantía y/o en Administración a Largo Plazo		
Provisiones a Largo Plazo		
HACIENDA PÚBLICA/PATRIMONIO	39,508.7	156,707.9
Hacienda Pública/Patrimonio Contribuido	.0	.0
Aportaciones		
Donaciones de Capital		
Actualización de la Hacienda Pública/Patrimonio		
Hacienda Pública/Patrimonio Generado	39,508.7	156,707.9
Resultados del Ejercicio (Ahorro/Desahorro)	39,508.7	
Resultados de Ejercicios Anteriores		156,286.5
Revalúos		421.4
Reservas		
Rectificaciones de Resultados de Ejercicios Anteriores		
Exceso o insuficiencia en la Actualización de la Hacienda Pública/Patrimonio	.0	.0
Resultado por Posición Monetaria		
Resultado por Tenencia de Activos no Monetarios		

Servicios Educativos Integrados al Estado de México
Estado de Flujos de Efectivo
Del 1 de Enero al 31 de Diciembre de 2021 y 2020
(Miles de Pesos)

Concepto	2021	2020
Flujos de Efectivo de las Actividades de Operación		
Origen	37,470,946.4	36,445,875.6
Impuestos		
Cuotas y Aportaciones de Seguridad Social		
Contribuciones de Mejoras		
Derechos	23,391.1	20,209.3
Productos	4,938.8	
Aprovechamientos	36,679.0	24,027.80
Ingresos por Venta de Bienes y Prestación de Servicios		2.8
Participaciones, Aportaciones, Convenios, Incentivos de la Colaboración Fiscal y Fondos Distintos de Aportaciones		
Transferencias, Asignaciones, Subsidios y Subvenciones, y Pensiones y Jubilaciones	37,404,163.2	36,382,151.5
Otros Orígenes de Operación	1,774.3	19,484.2
Aplicación	37,704,082.9	36,718,520.8
Servicios Personales	32,429,107.9	31,424,324.3
Materiales y Suministros	824,419.3	689,190.5
Servicios Generales	3,657,571.7	3,703,698.0
Transferencias Internas y Asignaciones al Sector Público		
Transferencias al Resto del Sector Público		
Subsidios y Subvenciones		
Ayudas Sociales	526,660.0	475,543.9
Pensionamientos y Jubilaciones		
Transferencias a Fideicomisos, Mandatos y Contratos Análogos		
Transferencias a la Seguridad Social		
Donativos		
Transferencias al Exterior		
Participaciones		
Aportaciones		
Convenios		
Otras Aplicaciones de Operación	266,324.0	425,764.1
Flujos Netos de Efectivo por Actividades de Operación	-233,136.5	-272,645.2
Flujos de Efectivo de las Actividades de Inversión		
Origen	226,725.7	235,076.9
Bienes Inmuebles, Infraestructura y Construcciones en Proceso		
Bienes Muebles	226,725.7	235,076.9
Otros Orígenes de Inversión		
Aplicación	410.4	2,059.5
Bienes Inmuebles, Infraestructura y Construcciones en Proceso		1,568.6
Bienes Muebles		
Otras Aplicaciones de Inversión	410.4	490.9
Flujos Netos de Efectivo por Actividades de Inversión	226,315.3	233,017.4
Flujo de Efectivo de las Actividades de Financiamiento		
Origen	116,358.7	.0
Endeudamiento Neto		
Interno		
Externo		
Otros Orígenes de Financiamiento	116,358.7	
Aplicación	271,396.6	438,979.3
Servicios de la Deuda		
Interno		
Externo		
Otras Aplicaciones de Financiamiento	271,396.6	438,979.3
Flujos Netos de Efectivo por Actividades de Financiamiento	-155,037.9	-438,979.3
Incremento/Disminución Neta en el Efectivo y Equivalentes al Efectivo	-161,859.1	-478,607.1
Efectivo y Equivalentes al Efectivo al Inicio del Ejercicio	311,816.7	790,423.8
Efectivo y Equivalentes al Efectivo al Final del Ejercicio	149,957.6	311,816.7

Servicios Educativos Integrados al Estado de México
Estado Análítico del Activo
Del 1 de Enero al 31 de Diciembre de 2021
(Miles de Pesos)

Concepto	Saldo Inicial	Cargos del Período	Abonos del Período	Saldo Final	Variación del Período
	1	2	3	4 =(1+2-3)	(4-1)
ACTIVO	11,907,430.9	8,544,105.0	8,932,279.4	11,519,256.5	-388,174.4
Activo Circulante	313,158.7	8,473,426.2	8,636,627.2	149,957.7	-163,201.0
Efectivo y Equivalentes	311,816.7	8,372,106.1	8,533,965.2	149,957.6	-161,859.1
Derechos a Recibir Efectivo o Equivalentes	1,342.0	99,865.8	101,207.7	.1	-1,341.9
Derechos a Recibir Bienes o Servicios	.0	784.3	784.3	.0	.0
Inventarios	.0	670.0	670.0	.0	.0
Almacenes				.0	.0
Estimación por Pérdida o Deterioro de Activos Circulantes				.0	.0
Otros Activos Circulantes				.0	.0
Activo No Circulante	11,594,272.2	70,678.8	295,652.2	11,369,298.8	-224,973.4
Inversiones Financieras a Largo Plazo	10,532.4	459.1	48.7	10,942.8	410.4
Derechos a Recibir Efectivo o Equivalentes a Largo Plazo	0			.0	.0
Bienes Inmuebles, Infraestructura y Construcciones en Proceso	13,708,673.5	19,173.5	19,173.5	13,708,673.5	.0
Bienes Muebles	4,146,454.2	12,627.4	42,988.4	4,116,093.2	-30,361.0
Activos Intangibles	.0	.0	.0	.0	.0
Depreciación, Deterioro y Amortización Acumulada de Bienes	-6,271,387.9	38,418.8	233,441.6	-6,466,410.7	-195,022.8
Activos Diferidos				.0	.0
Estimación por Pérdida o Deterioro de Activos no Circulantes				.0	.0
Otros Activos no Circulantes				.0	.0

Servicios Educativos Integrados al Estado de México
Estado Analítico de la Deuda y Otros Pasivos
Del 1 de Enero al 31 de Diciembre de 2021
(Miles de Pesos)

Denominación de las Deudas	Moneda de Contratación	Institución o País Acreedor	Saldo Inicial del Período	Saldo Final del Período
DEUDA PÚBLICA				
Corto Plazo				
Deuda Interna			.0	.0
Instituciones de Crédito				
Títulos y Valores				
Arrendamientos Financieros				
Deuda Externa			.0	.0
Organismos Financieros Internacionales				
Deuda Bilateral				
Títulos y Valores				
Arrendamientos Financieros				
<i>Subtotal a Corto Plazo</i>			.0	.0
Largo Plazo				
Deuda Interna			.0	.0
Instituciones de Crédito				
Títulos y Valores				
Arrendamientos Financieros				
Deuda Externa			.0	.0
Organismos Financieros Internacionales				
Deuda Bilateral				
Títulos y Valores				
Arrendamientos Financieros				
<i>Subtotal a Largo Plazo</i>			.0	.0
Otros Pasivos			723,219.0	452,243.8
<i>Total de Deuda y Otros Pasivos</i>			723,219.0	452,243.8

INFORME SOBRE PASIVOS CONTINGENTES

En cumplimiento de lo dispuesto por los artículos 46, fracción I, inciso d y 52 de la Ley General de Contabilidad Gubernamental en relación al Informe Sobre Pasivos Contingentes, se menciona que Servicios Educativos Integrados al Estado de México (SEIEM), al 31 de diciembre de 2021, no cuenta con obligaciones contingentes.

NOTAS A LOS ESTADOS FINANCIEROS

NOTAS DE DESGLOSE

1. ESTADO DE SITUACIÓN FINANCIERA

ACTIVO

ACTIVO CIRCULANTE

Efectivo y Equivalentes

Bancos e Inversiones

El saldo está integrado por el efectivo disponible depositado en Instituciones Bancarias a corto plazo registrados a su valor nominal, los cuales se encuentran comprometidos para pago a proveedores de bienes y servicios, contratistas entre otras. Al 31 de diciembre de 2021 el saldo es de 149 millones 957.6 miles de pesos y diciembre 2020 el saldo es de 311 millones 816.7 miles de pesos, se integra como sigue:

BANCOS	2021	2020
<u>Citibanamex, S. A.</u>		
Cuenta 328	3,181.1	763.2
Cuenta 115	5,213.3	4,097.0
Cuenta 756	658.6	317.6
Cuenta 647	38.3	87.8
Cuenta 006	35.7	35.5
Cuenta 774	1,218.4	1,202.2
Cuenta 804	1.1	1.6
Cuenta 820	8.6	15,693.0
Cuenta 847	0.0	2.2
Cuenta 853	33.6	197.9
Cuenta 924	17.6	16.2
Cuenta 112	0.0	6.9
Cuenta 580	2,087.5	2,190.0
Cuenta 610	1,594.1	244.5
Cuenta 602	1,193.4	1,555.0
Cuenta 629	0.0	4.2
Cuenta 645	0.0	1,920.0
Cuenta 806	0.0	4,040.3
Cuenta 792	0.0	2,856.6

BANCOS	2021	2020
Cuenta 814	0.0	4,269.5
Cuenta 830	6.8	4,514.7
Cuenta 869	150.3	0.0
Cuenta 663	6,837.3	0.0
Cuenta 296	1.0	0.0
Cuenta 535	9,026.5	0.0
Cuenta 822	1,511.6	0.0
Cuenta 067	211.6	0.0
Subtotal Citibanamex	33,026.4	44,015.9

BANCOS	2021	2020
Cuenta 339	6,841.9	84,311.6
Cuenta 271	1,256.5	165.2
Cuenta 361	0.2	128,271.6
Cuenta 350	0.0	25,079.8
Cuenta 264	23,975.8	0.0
Cuenta 589	115.9	0.0
Cuenta 848	1,873.4	0.0
Cuenta 017	67,119.9	0.0
Subtotal Banco Azteca	101,183.6	237,828.2

BANCOS	2021	2020
Cuenta 098	0.0	402.8
Cuenta 992	0.0	0.3
Cuenta 795	1,330.9	1,147.9
Cuenta 698	607.1	349.1
Cuenta 760	567.1	174.2
Cuenta 253	1,443.0	638.6
Cuenta 350	1,228.0	659.8
Cuenta 342	1,208.7	741.4
Cuenta 334	1,187.7	537.2
Cuenta 318	1,063.4	559.0

SEIEM

BANCOS	2021	2020
Cuenta 377	802.1	2,026.9
Cuenta 423	1,183.0	834.1
Cuenta 466	1,221.1	3,752.5
Cuenta 474	1,653.1	1,945.6
Cuenta 069	0.0	11.5
Cuenta 969	595.8	3,177.4
Cuenta 918	919.3	911.6
Cuenta 713	737.3	1,190.8
Cuenta 020	0.0	10,327.3
Cuenta 544	0.0	584.6
Subtotal BVBA	15,747.6	29,972.6
TOTAL EFECTIVO Y EQUIVALENTES	149,957.6	311,816.7

Derechos a Recibir Efectivo o Equivalentes

Deudores Diversos por Cobrar a Corto Plazo

Al 31 de diciembre de 2021 y 2020, el saldo es por 0.1 miles de pesos y 1 millón 326.1 miles de pesos, respectivamente; este rubro corresponde al registro de las solicitudes de recursos para cubrir diferentes necesidades de las áreas del SEIEM, se integra como sigue:

GASTOS POR COMPROBAR	2021	2020
Gastos a Comprobar	0.1	1,326.1
TOTAL DE DEUDORES DIVERSOS POR COBRAR A CORTO PLAZO	0.1	1,326.1

Otros Derechos a Recibir efectivo o Equivalentes a Corto Plazo

Representan las cantidades entregadas a servidores públicos para cumplir con el programa específico del subsidio al empleo, los cuales son comprobados o reintegrados conforme a la normatividad emitida por la Secretaría de Hacienda y Crédito Público, a diciembre 2020 hay un monto de 15.9 miles de pesos.

Otros Derechos a Recibir Efectivo o Equivalentes a Corto Plazo	2021	2020
Subsidio al Empleo	0.0	15.9
TOTAL CUENTAS POR COBRAR A CORTO PLAZO	0.0	15.9
TOTAL DERECHOS A RECIBIR EFECTIVO O EQUIVALENTES	0.1	1,342.0

ACTIVO NO CIRCULANTE

Inversiones Financieras a Largo Plazo

Fideicomisos, Mandatos y Contratos Análogos

El saldo representa el registro de la inversión e intereses que genera el Fideicomiso de Capacitación, que el Organismo estableció con el fin de actualizar a los docentes en la aplicación de sus funciones, su saldo al 31 de diciembre de 2021 asciende a 10 millones 942.8 miles de pesos y en 2020 fue de 10 millones 532.4 miles de pesos.

Bienes Inmuebles, Infraestructura y Construcciones en Proceso y Bienes Muebles

Al 31 de diciembre de 2021 y 2020, la depreciación de los bienes muebles e inmuebles cargada a resultados ascendió a 231 millones 159.7 miles de pesos y 256 millones 667.3 miles de pesos respectivamente.

CONCEPTO	VALOR HISTORICO	ACTUALIZACIÓN	2021	2020
BIENES INMUEBLES, INFRAESTRUCTURA Y CONSTRUCCIONES EN PROCESO				
Terrenos	4,004,623.2	5,969,766.2	9,974,389.4	9,974,389.4
Edificios	1,522,521.0	2,208,450.4	3,730,971.4	3,713,366.5
Construcciones en Proceso	3,312.7	0.0	3,312.7	20,917.6
INFRAESTRUCTURA Y CONSTRUCCIONES EN PROCESO	5,530,456.9	8,178,216.6	13,708,673.5	13,708,673.5
BIENES MUEBLES				
Mobiliario y Equipo de Administración	2,885,090.0	604,526.9	3,489,616.9	3,516,570.8
Mobiliario y Equipo Educativo y Recreativo	211,388.3	34,570.5	245,958.8	247,740.8
Equipo e Instrumental Médico y de Laboratorio	46,150.2	33,216.6	79,366.8	80,008.9
Equipo de Transporte	50,260.9	7,961.3	58,222.2	58,222.2
Maquinaria, otros Equipos y Herramientas	135,070.8	107,857.7	242,928.5	243,911.5
TOTAL BIENES MUEBLES	3,327,960.2	788,133.0	4,116,093.2	4,146,454.2
TOTAL INVERSIÓN	8,858,417.1	8,966,349.6	17,824,766.7	17,855,127.7
Depreciación Acumulada	-3,848,352.5	-2,618,058.2	- 6,466,410.7	-6,271,387.9
BIENES MUEBLES E INMUEBLES NETO	5,010,064.6	6,348,291.4	11,358,356.0	11,583,739.8

SEIEM

La cuenta de construcciones en proceso, se integra de la siguiente forma:

<u>CONSTRUCCIONES EN PROCESO</u>	<u>2021</u>	<u>2020</u>
IMIFE-672-1-2011	0.0	9,000.0
Contrato IMIFE-319-12012	0.0	1,448.8
Contrato op-13-136	2,904.4	2,904.4
Contrato op-13-135	394.2	394.2
Contrato IMIFE-581-I2019	0.0	1,889.2
Contrato IMIFE-352-CC-I2016	0.0	3,698.3
Cuenta Puente Obras en Proceso	14.1	0.0
Contrato IMIFE-1428-CC-A2020	0.0	1,582.7
TOTAL CONSTRUCCIONES EN PROCESO	3,312.7	20,917.6

Al 31 de diciembre 2021 y 2020 existen terrenos en proceso de regularización por 378 millones 61.1 miles de pesos y edificios en proceso de regularización por 67 millones 374.7 miles de pesos.

PASIVO

PASIVO CIRCULANTE

Cuentas por Pagar a Corto Plazo

Al 31 de diciembre de 2021 y 2020, este rubro se integra como sigue:

<u>CUENTAS POR PAGAR</u>	<u>2021</u>	<u>2020</u>
Proveedores por Pagar a Corto Plazo	279,018.9	362,607.1
Contratistas por Obras Públicas por Pagar a Corto Plazo	0.0	1,568.6
Retenciones y Contribuciones por Pagar a Corto Plazo	462.0	152,405.7
Otras Cuentas por Pagar a Corto Plazo	172,762.9	206,637.6
TOTAL CUENTAS POR PAGAR A CORTO PLAZO	452,243.8	723,219.0

Proveedores por Pagar a Corto Plazo

Esta cuenta está integrada por contratos derivados de las adquisiciones de bienes o por la prestación de servicios, al 31 de diciembre de 2021 su saldo es de 279 millones 18.9 miles de pesos, cuya antigüedad se encuentra dentro de 90 días, para 2020 tuvo un saldo de 362 millones 607.1 miles de pesos.

Retenciones y Contribuciones por Pagar a Corto Plazo

El saldo de este rubro refleja el total de las obligaciones que tiene el SEIEM, por concepto de Retenciones de Impuesto Sobre la Renta (ISR); cuotas, prestaciones y aportaciones patronales al ISSSTE; créditos del FOVISSSTE, que corresponden a los descuentos vía nómina por recuperación de créditos hipotecarios otorgados; aportaciones patronales a los seguros de: retiro, cesantía en edad avanzada y vejez, fondo de la vivienda y cuotas de los trabajadores al SAR-FOVISSSTE; primas de seguros individuales y colectivos y otros terceros por concepto de retenciones vía nómina, conforme a lo siguiente:

RETENCIONES Y CONTRIBUCIONES	2021	2020
Impuesto Sobre la Renta (retenido)	0.0	2,043.3
Cuotas SAR - FOVISSSTE	139.0	143,074.7
Cuotas ISSSTE	156.0	2,032.1
Créditos FOVISSSTE	25.6	216.1
Seguros Metlife	.2	602.4
Cuotas Sindicales al SNTE	4.0	2,440.3
Retenciones de Obra por Encargo	6.8	4.8
Varios	130.4	1,992.0
TOTAL RETENCIONES Y CONTRIBUCIONES POR PAGAR A CORTO PLAZO	462.0	152,405.7

Otras Cuentas por Pagar a Corto Plazo

Al 31 de diciembre 2021 y 2020, este rubro se integra conforme a lo siguiente:

OTRAS CUENTAS POR PAGAR	2021	2020
Dependencias	142,670.3	163,399.9
Retenciones de Nómina	18,538.4	30,184.8
Otras Provisiones	419.3	1,429.8
Cheques Cancelados por Antigüedad	16.9	186.5
Provisión de Cheques en Tránsito	11,118.0	11,436.6
TOTAL OTRAS CUENTAS POR PAGAR A CORTO PLAZO	172,762.9	206,637.6

2. ESTADO DE ACTIVIDADES

Ingresos y Otros Beneficios

Los ingresos se reconocen cuando existe jurídicamente el derecho de cobro, por los siguientes conceptos: ingresos por venta de bienes o servicios, derechos, aprovechamientos, asignaciones y subsidios por parte del Gobierno del Estado de México a los SEIEM, ingresos financieros, así como otros ingresos y beneficios varios, integrándose de la siguiente manera:

SEIEM

<u>INGRESOS Y OTROS BENEFICIOS</u>	<u>2021</u>	<u>2020</u>
Ingresos de Gestión		
Ingresos por Venta de Bienes y Servicios	0.0	2.8
Derechos	23,391.1	20,209.3
Aprovechamientos	36,679.0	24,027.8
Participaciones, Aportaciones, Transferencias, Asignaciones, Subsidios y Otras		
Subsidios	37,404,163.2	36,382,151.5
Otros Ingresos y Beneficios		
Productos	4,938.8	18,163.4
Otros Ingresos y Beneficios	1,774.3	1,320.8
TOTAL DE INGRESOS Y OTROS BENEFICIOS	<u>37,470,946.4</u>	<u>36,445,875.6</u>

Gastos y Otras Pérdidas

Los gastos reflejan el reconocimiento de una obligación de pago a favor de terceros por la recepción de conformidad de bienes, servicios y obras oportunamente contratados; así como de las obligaciones que derivan de tratados, leyes, decretos, resoluciones y sentencias definitivas. Los conceptos que integran este rubro son los siguientes:

<u>GASTOS Y OTRAS PÉRDIDAS</u>	<u>2021</u>	<u>2020</u>
Gastos		
Servicios Personales	32,429,107.9	31,424,324.3
Materiales y Suministros	824,419.3	689,190.5
Servicios Generales	3,657,571.7	3,703,698.0
Ayudas Sociales	526,660.0	475,543.9
Bienes Muebles e Intangibles	18,308.3	13,034.2
Otros Gastos y Pérdidas Extraordinarias		
Estimaciones, Depreciaciones, Deterioros, Obsolescencias y Amortizaciones	231,159.7	256,667.3
Disminución de Inventarios	3,793.0	3,040.9
Otros Gastos	13,063.0	153,021.7
TOTAL GASTOS Y OTRAS PÉRDIDAS	<u>37,704,082.9</u>	<u>36,718,520.8</u>

3. ESTADO DE VARIACIÓN EN LA HACIENDA PÚBLICA**Aportaciones**

Este rubro asciende a 6 mil 329 millones 292 mil pesos y muestra el total de los derechos transferidos por la Federación al Gobierno del Estado de México, en junio de 1992 para la creación de SEIEM, en cumplimiento al Acuerdo Nacional para la Modernización de la Educación Básica. Incluye también el total de los bienes recibidos a título de donación en los diferentes centros escolares del Organismo.

Resultado de Ejercicios Anteriores

Representa el importe del Ahorro/Desahorro de los ejercicios desde el inicio de operaciones del Organismo hasta el ejercicio inmediato pasado por un importe de menos 2 mil 509 millones 765.7 miles de pesos; para el ejercicio 2021, se autorizó un movimiento a esta cuenta por un importe de 116 millones 358.7 miles de pesos, quedando un importe de menos 2 mil 393 millones 407 mil pesos.

Resultado del Ejercicio

Representa el importe del Ahorro/Desahorro del ejercicio al 31 de diciembre de 2021, refleja un importe de menos 233 millones 136.5 miles de pesos.

Revaluos

En esta cuenta se presenta el monto del cálculo de la reexpresión financiera al 31 de diciembre de 2007, ocasionada por el reconocimiento de los efectos inflacionarios en el valor original de los bienes muebles e inmuebles propiedad del Organismo, misma que durante el presente ejercicio se ve afectada únicamente por las bajas de bienes muebles, cuyo monto actualizado al 31 de diciembre de 2021 es por 7 mil 364 millones 264.2 miles de pesos.

4. ESTADO DE FLUJOS DE EFECTIVO

El importe del efectivo al 31 de diciembre de 2021 y 2020 es de 149 millones 957.6 miles de pesos y 311 millones 816.7 miles de pesos respectivamente.

<u>CONCEPTO</u>	<u>2021</u>	<u>2020</u>
Bancos / Tesorería	149,957.6	311,816.7
TOTAL DE EFECTIVO Y EQUIVALENTES	<u>149,957.6</u>	<u>311,816.7</u>

Al 31 de diciembre de 2021, se realizaron las siguientes bajas de activo fijo de SEIEM.

<u>MOVIMIENTOS DE BIENES MUEBLES</u>	<u>2021</u>
Mobiliario y Equipo de Administración	26,953.9
Mobiliario y Equipo Educativo y Recreativo	1,782.1
Equipo e Instrumental Médico y de Laboratorio	642.1
Maquinaria, Otros Equipos y Herramientas	982.9
TOTAL DE MOVIMIENTOS DE BIENES MUEBLES	<u>30,361.0</u>

CONCILIACIÓN DE LOS FLUJOS DE EFECTIVO NETOS DE LAS ACTIVIDADES DE OPERACIÓN Y LA CUENTA DE AHORRO/DESAHORRO ANTES DE RUBROS EXTRAORDINARIOS.

Integración de Flujo de Efectivo	2021	2020
Flujos Netos de Efectivo por Actividades de Operación	-233,136.5	-272,645.2
Flujos Netos de Efectivo por Actividades de Inversión	226,315.3	233,017.4
Flujos Netos de Efectivo por Actividades de Financiamiento	-155,037.9	-438,979.3
Efectivo y Equivalentes al Efectivo al Inicio del Ejercicio	311,816.7	790,423.8
Efectivo y Equivalentes al Efectivo al Final del Ejercicio	149,957.6	311,816.7

5. CONCILIACIÓN ENTRE LOS INGRESOS PRESUPUESTARIOS Y CONTABLES, ASÍ COMO ENTRE LOS EGRESOS PRESUPUESTARIOS Y LOS GASTOS CONTABLES

Servicios Educativos Integrados al Estado de México Conciliación entre los Ingresos Presupuestarios y Contables Correspondiente del 1 de Enero al 31 de Diciembre de 2021 (Miles de Pesos)	
1. Ingresos Presupuestarios	38,122,460.2
2. Más Ingresos Contables no Presupuestarios	0.0
Ingresos Financieros	
Incremento por Variación de Inventarios	
Disminución del Exceso de Estimaciones por Pérdida o Deterioro u Obsolescencia	
Disminución del Exceso de Provisiones	
Otros Ingresos y Beneficios Varios	
Otros Ingresos Contables no Presupuestarios	
3. Menos Ingresos Presupuestarios no Contables	651,513.8
Aprovechamientos Patrimoniales	
Ingresos Derivados de Financiamientos	339,697.1
Otros Ingresos Presupuestarios no Contables	311,816.7
4. Ingresos Contables (4 = 1 + 2 - 3)	37,470,946.4

CUENTA PÚBLICA DEL GOBIERNO, ORGANISMOS AUXILIARES Y AUTÓNOMOS DEL ESTADO DE MÉXICO 2021

Servicios Educativos Integrados al Estado de México Conciliación entre los Egresos Presupuestarios y los Gastos Contables Correspondiente del 1 de Enero al 31 de Diciembre de 2021 (Miles de Pesos)	
1.- Total de Egresos Presupuestarios	37,911,594.2
2.- Menos Egresos Presupuestarios no Contables	455,527.0
Materias Primas y Materiales de Producción y Comercialización	
Materiales y Suministros	
Mobiliario y Equipo de Administración	8,280.9
Mobiliario y Equipo Educativo y Recreativo	418.9
Equipo e Instrumental Médico y de Laboratorio	
Vehículos y Equipo de Transporte	
Equipo de Defensa y Seguridad	
Maquinaria, Otros Equipos y Herramientas	1,290.6
Activos Biológicos	
Bienes Inmuebles	
Activos Intangibles	
Obra Pública en Bienes de Dominio Público	
Obra Pública en Bienes Propios	
Acciones y Participaciones de Capital	
Compra de Títulos y Valores	
Concesión de Préstamos	
Inversiones en Fideicomisos, Mandatos y Otros Análogos	
Provisiones para Contingencias y Otras Erogaciones Especiales	
Amortización de la Deuda Pública	
Adeudos de Ejercicios Fiscales Anteriores (ADEFAS)	445,536.6
Otros Egresos Presupuestales no Contables	
3. Más Gastos Contables no Presupuestales	248,015.7
Estimaciones, Depreciaciones, Deterioros, Obsolescencia y Amortizaciones	231,159.7
Provisiones	
Disminución de Inventarios	3,793.0
Aumento por Insuficiencia de Estimaciones por Pérdida o Deterioro u Obsolescencia	
Aumento por Insuficiencia de Provisiones	13,063.0
Otros Gastos	
Otros Gastos Contables no Presupuestales	
4. Total de Gasto Contable (4 = 1 - 2 + 3)	37,704,082.9

NOTAS DE MEMORIA (CUENTAS DE ORDEN)

Las cuentas de orden se utilizan para registrar movimientos de valores que no afecten o modifiquen el balance del SEIEM, sin embargo, su incorporación en libros es necesaria con fines de recordatorio contable, de control y en general sobre los aspectos administrativos, o bien, para consignar sus derechos o responsabilidades contingentes que puedan, o no, presentarse en el futuro.

Las cuentas que se manejan dentro del SEIEM son las siguientes:

Servicios Educativos Integrados al Estado de México		
CUENTAS DE ORDEN CONTABLES		
(Miles de Pesos)		
	<u>2021</u>	<u>2020</u>
CUENTAS DEUDORAS		
Almacén	1,124,233.0	969,876.9
Cuentas de Control de Organismos Auxiliares		184,331.2
Monederos Electrónicos en Custodia	1,839.5	
Apoyos Otorgados en Custodia	7,058.9	
Fondos en Desincorporación (En Efectivo)	107.6	
Fideicomiso para Capacitación, Investigación	185,392.9	
	<u>1,318,631.9</u>	<u>1,154,208.1</u>
CUENTAS ACREEDORAS		
Artículos Disponibles por el Almacén	1,124,233.0	969,876.9
Organismos Auxiliares Cuenta de Control		184,331.2
Custodia de Monederos Electrónicos	1,839.5	
Custodia de Apoyos Otorgados	7,058.9	
Desincorporación de Fondos (En Efectivo)	107.6	
Capacitación, Investigación y Educación	185,392.9	
	<u>1,318,631.9</u>	<u>1,154,208.1</u>

Servicios Educativos Integrados al Estado de México
CUENTAS DE ORDEN PRESUPUESTALES
(Miles de Pesos)

	<u>2 0 2 1</u>	<u>2 0 2 0</u>
CUENTAS DEUDORAS		
Ley de Ingresos Estimada	41,560,639.3	37,131,433.9
Presupuesto de Egresos por Ejercer de Gastos de Funcionamiento	3,564,239.0	99,293.9
Presupuesto de Egresos Devengado de Gasto de Funcionamiento	211,201.4	282,577.2
Presupuesto de Egresos Pagado de Gastos de Funcionamiento	36,699,897.5	35,534,635.6
Presupuesto de Egresos por Ejercer de Transferencias, Asignaciones, Subsidios y Otras Ayudas	2,707.9	5,976.8
Presupuesto de Egresos Devengado de Transferencias, Asignaciones, Subsidios y Otras Ayudas	128,495.7	182,950.8
Presupuesto de Egresos Pagado de Transferencias, Asignaciones, Subsidios y Otras Ayudas	398,164.3	292,593.1
Presupuesto de Egresos por Ejercer de Bienes Muebles, Inmuebles e Intangibles	94.9	1,209.7
Presupuesto de Egresos Devengado de Bienes Muebles, Inmuebles e Intangibles		1,652.3
Presupuesto de Egresos Pagado de Bienes Muebles, Inmuebles e Intangibles	28,298.7	36,474.2
Presupuesto de Egresos Devengado de Inversión Pública		1,568.6
Presupuesto de Egresos por Ejercer de Intereses, Comisiones y Otros Gastos de la Deuda Pública	82,003.3	62,337.7
Presupuesto de Egresos Pagado de Intereses, Comisiones y Otros Gastos de la Deuda Pública	445,536.6	630,163.9
	<u><u>83,121,278.6</u></u>	<u><u>74,262,867.7</u></u>
CUENTAS ACREEDORAS		
Ley de Ingresos por Ejecutar	3,438,179.1	198,309.6
Ley de Ingresos Recaudado	38,122,460.2	36,933,124.3
Presupuesto de Egresos Aprobado de Gastos de Funcionamiento	40,475,337.9	35,916,506.7
Presupuesto de Egresos Aprobado de Transferencias, Asignaciones, Subsidios y Otras Ayudas	529,367.9	481,520.7
Presupuesto de Egresos Aprobado de Intereses, Comisiones y Otros Gastos de la Deuda Pública	527,539.9	692,501.6
Presupuesto de Egresos Aprobado de Inversión Pública		1,568.6
Presupuesto de Egresos Aprobado de Bienes Muebles, Inmuebles e Intangibles	28,393.6	39,336.2
	<u><u>83,121,278.6</u></u>	<u><u>74,262,867.7</u></u>

NOTAS DE GESTIÓN ADMINISTRATIVA

1. INTRODUCCIÓN

Los Estados Financieros del Organismo, proveen de información financiera a los usuarios de esta y aquellos para los que represente algún interés.

El objetivo del presente documento es la revelación del contexto y de los aspectos económicos-financieros más relevantes que influyen en las decisiones del período, y que deberán ser considerados en la elaboración de los estados financieros para la mayor comprensión de estos y sus particularidades.

De esta manera, se informa y explica la respuesta de Servicios Educativos Integrados al Estado de México a las condiciones relacionadas con la Información financiera de cada período de gestión; además de exponer aquellas políticas que podrían afectar la toma de decisiones en periodos posteriores.

2. PANORAMA ECONÓMICO Y FINANCIERO

Los Servicios Educativos Integrados al Estado de México, operaron en estricto apego a la normatividad, tal como lo establece el Manual de Programación y Presupuesto, Manual de Normas y Políticas para el ejercicio del Gasto Público del Gobierno del Estado de México, la Ley de Ingresos y el Manual Único de Contabilidad Gubernamental para las Dependencias y Entidades Públicas del Gobierno y Municipios del Estado de México, entre otros.

3. AUTORIZACIÓN E HISTORIA

Servicios Educativos Integrados al Estado de México, es un organismo público descentralizado de carácter estatal con personalidad jurídica y patrimonio propios, creado mediante el Decreto No. 103 de la Legislatura Local, de fecha 19 de mayo de 1992; publicado en la Gaceta del Gobierno el 3 de junio de 1992, en el marco de la descentralización de la educación a los Estados y como consecuencia del Acuerdo Nacional para la Modernización de la Educación Básica, de la H. "LI" Legislatura del Estado de México.

4. ORGANIZACIÓN Y OBJETO SOCIAL

Objeto Social

El Organismo tiene encomendado, hacerse cargo integralmente de los servicios de educación básica y normal que le fueron transferidos por el Gobierno Federal.

Constitución y Actividades

Servicios Educativos Integrados al Estado de México (SEIEM), es un organismo público descentralizado, con personalidad jurídica y patrimonio propios, creado mediante el Decreto No. 103 de la Legislatura Local, de fecha 30 de mayo de 1992, en el marco de la descentralización de la educación básica a los Estados.

Tiene el objeto de ofrecer educación básica y normal de calidad, que proporcione a los educandos una amplia cultura, constituida por habilidades intelectuales, conocimientos básicos en disciplinas científicas, humanísticas tecnológicas; y valores que incorporen los principios de libertad, justicia y democracia; que propicie en ellos un desarrollo integral y una identidad estatal y nacional, que les permita en el futuro, con responsabilidad social, participar en la conformación de un país más competitivo en el concierto de las naciones.

Para el cumplimiento de su objeto, Servicios Educativos Integrados al Estado de México, tendrá las siguientes atribuciones de conformidad con las políticas del Ejecutivo Estatal:

- I. Planear, desarrollar, dirigir, vigilar y evaluar los servicios de educación básica y normal transferidos, en concordancia con el artículo 3 Constitucional, la Ley Federal de Educación, la Ley de Educación Pública del Estado de México, el Plan Estatal de Desarrollo, el Programa Estatal de Desarrollo Educativo, el Acuerdo Nacional para la Modernización de la Educación Básica y demás disposiciones, que de manera programada y con base en las políticas, establezcan las autoridades educativas.
- II. Coadyuvar con la Secretaría de Educación, Cultura y Bienestar Social en la reorganización del sistema educativo transferido.
- III. Impulsar el funcionamiento de los Consejos Técnicos de la Educación Estatal y Municipal
- IV. Proponer por conducto del Ejecutivo del Estado a la Secretaría de Educación Pública, los objetivos y contenidos regionales de los planes y programas de estudio de enseñanza básica.
- V. Desarrollar programas de superación académica y actualización para el magisterio, y de capacitación para el personal administrativo.
- VI. Realizar investigación educativa tendiente a mejorar el desempeño del personal docente y los educandos.
- VII. Establecer los procedimientos de ingreso, permanencia y promoción de su personal, según los reglamentos que se expidan al efecto y demás disposiciones legales aplicables, atendiendo a lo establecido en el Acuerdo Nacional para la Modernización de la Educación Básica y los Convenios suscritos entre el Ejecutivo Federal, el Gobierno del Estado de México y el Sindicato Nacional de Trabajadores de la Educación el 16 de mayo de 1992.
- VIII. Observar los procedimientos de selección e ingreso de los alumnos y las normas para su permanencia.
- IX. Participar en los programas de educación para la salud, mejoramiento del ambiente y otros de interés social aprobados por el Estado.
- X. Coordinar, organizar y fomentar la enseñanza y la práctica de los deportes, propiciando la participación de los educandos en torneos y justas deportivas.
- XI. Promover y vigilar la realización de actos cívicos escolares de acuerdo con el calendario oficial.
- XII. Otorgar becas con base en lineamientos que establezca el Ejecutivo Estatal, tomando en su caso la opinión del Sindicato Nacional de Trabajadores de la Educación.
- XIII. Expedir certificados de estudio.
- XIV. Promover y fortalecer la participación de la comunidad en el sistema educativo.
- XV. Administrar los recursos humanos, financieros, técnicos y materiales, destinados al cumplimiento de su objeto.
- XVI. Administrar su patrimonio conforme a esta Ley y demás disposiciones aplicables.
- XVII. Celebrar convenios de coordinación con autoridades federales, estatales y municipales, organismos públicos y privados para el cumplimiento de su objeto.
- XVIII. Informar al Ejecutivo Estatal, sobre el cumplimiento de la normatividad federal en materia educativa y proponer reformas o modificaciones.

- XIX. Informar a los órganos competentes sobre el desarrollo de sus programas académicos y administrativos el ejercicio de sus recursos.
- XX. Expedir las disposiciones aplicables a efecto de hacer efectivas las atribuciones que le confiere esta Ley.
- XXI. Las demás necesarias para el cumplimiento de su objeto y las que le confieren las disposiciones legales aplicables.

Principal Actividad

Ofrecer una educación básica normal de calidad que proporcione a los educandos una amplia cultura, constituida por habilidades intelectuales, conocimientos básicos en disciplinas científicas, humanísticas y tecnológicas y valores que incorporen los principios de libertad, justicia y democracia, que propicie en ellos un desarrollo integral y una identidad estatal y nacional, que les permita en el futuro, con responsabilidad social, participar en la conformación de un país más competitivo en el concierto de las naciones.

Ejercicio Fiscal

La información presentada corresponde al cierre del ejercicio fiscal 2021.

Régimen Jurídico

Organismo Público Descentralizado de carácter estatal, con personalidad jurídica y patrimonio propios.

Consideraciones Fiscales

Se encuentra constituido bajo el Régimen de “Personas Morales con fines no lucrativos” ante la SHCP, con R.F.C. SEI920604D7A y con actividad económica en:

- Escuelas del Sector Público que combinan diversos niveles de educación.
- Escuelas de Educación Superior pertenecientes al Sector Público.

Estructura Organizacional Básica

El Organismo cuenta con los órganos de gobierno y administración siguientes:

- I. Consejo Directivo – Órgano máximo de Gobierno.
- II. Dirección General – Representante Legal del Organismo.
- III. Coordinaciones del Área – Encargadas del despacho de los asuntos encomendados por el director general.

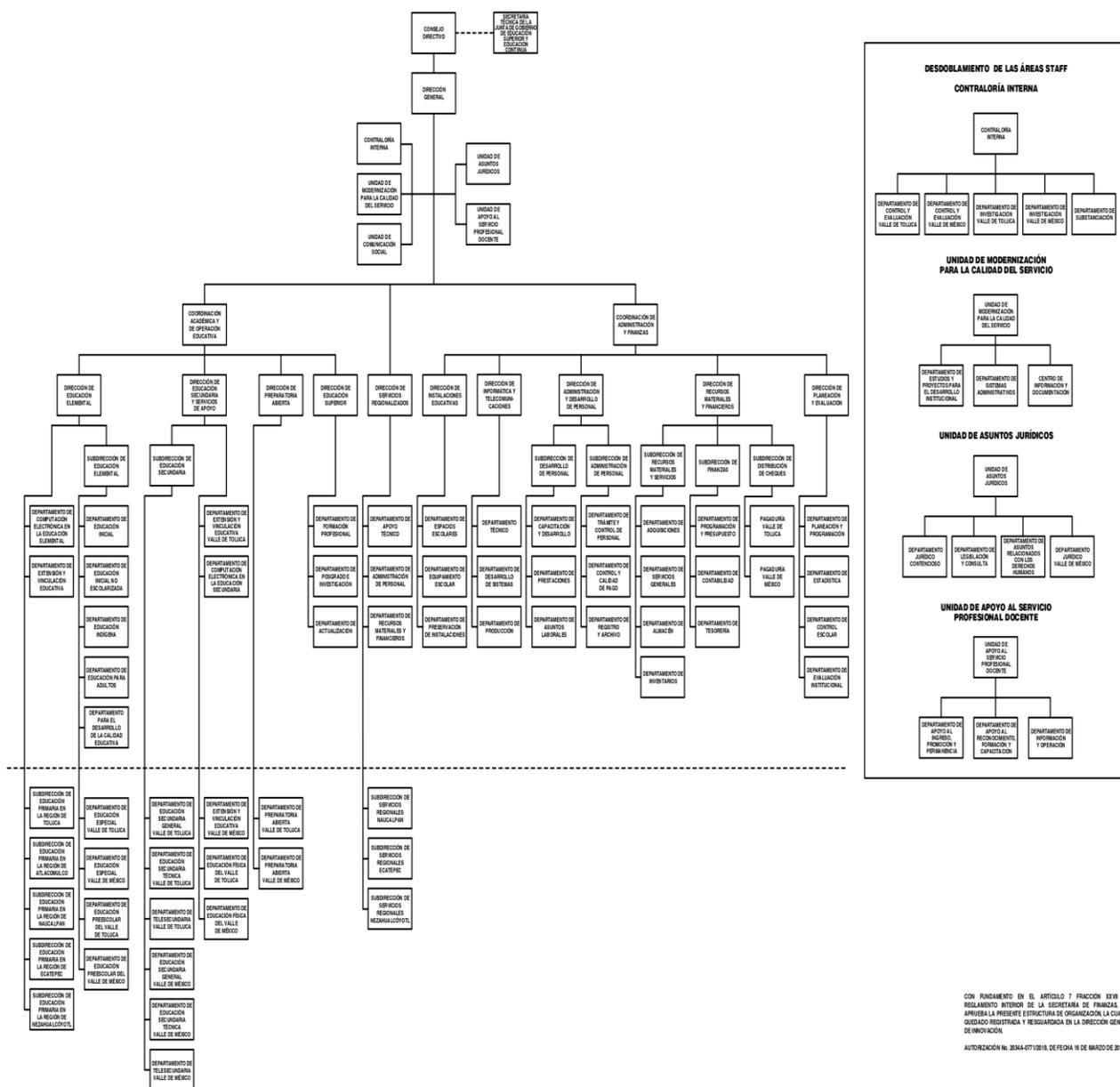

Fideicomisos

Cuenta con un Fideicomiso firmado con el Banco Nacional de México, S.A. de C.V., formalizado mediante el contrato No. 469

5. BASES DE PREPARACIÓN DE LOS ESTADOS FINANCIEROS.

Los Estados Financieros de SEIEM, presentan integralmente la información relativa a las operaciones realizadas con el presupuesto autorizado por la H. Legislatura del Estado de México.

Estos documentos son elaborados en cumplimiento con las normas, criterios y principios técnicos emitidos por el Consejo Nacional de Amortización Contable, como lo establece el art. 49 de la Ley General de Contabilidad Gubernamental y el Manual Único de Contabilidad Gubernamental para las Dependencias y Entidades Públicas del Gobierno y Municipios del Estado de México, en apego a los Postulados de Contabilidad Gubernamental y con los preceptos establecidos en el Código Financiero del Estado de México y Municipios, mismos que establecen las prácticas para el registro de las operaciones presupuestales y financieras.

Los Postulados a los que se hace mención y que sustentan de manera técnica el registro de las operaciones, la elaboración y presentación de estados financieros basados en su razonamiento eficiencia demostrada, respaldo en legislación especializada y aplicación de la Ley General de Contabilidad Gubernamental son:

- 1) **Sustancia Económica.** Es el reconocimiento contable de las transacciones, transformaciones internas y otros eventos, que afectan económicamente al ente público y delimitan la operación del Sistema de Contabilidad Gubernamental.
- 2) **Entes Públicos.** Los poderes Ejecutivo, Legislativo y Judicial de la Federación y de las entidades federativas, los entes autónomos de la Federación y de las entidades federativas, los ayuntamientos de los municipios, los órganos político-administrativos de las demarcaciones territoriales del Distrito Federal, y las entidades de la administración pública paraestatal, ya sean federales, estatales o municipales.
- 3) **Existencia Permanente.** La actividad del Ente Público se establece por tiempo indefinido, salvo disposición legal en la que se especifique lo contrario.
- 4) **Revelación Suficiente.** Los estados e información financiera deben mostrar amplia y claramente la situación financiera y los resultados del ente público.
- 5) **Importancia Relativa.** La información debe mostrar los aspectos importantes de la entidad que fueron reconocidos contablemente.
- 6) **Registro e Integración Presupuestaria.** La información presupuestaria de los entes públicos se integra en la contabilidad en los mismos términos que se presentan.
- 7) **Consolidación de la Información Financiera.** Los estados financieros de los entes públicos deberán presentar de manera consolidada la situación financiera, los resultados de operación, el flujo de efectivo o los cambios en la situación financiera y las variaciones a la Hacienda Pública, como si se tratara de un solo ente público.
- 8) **Devengo Contable.** Los registros contables de los entes públicos se realizarán considerando el momento contable del devengado.

Debe entenderse por realizado el ingreso derivado de contribuciones y participaciones cuando exista jurídicamente el derecho de cobro.

Los gastos se consideran devengados desde el momento que se formalizan las transacciones, mediante la recepción de los servicios o bienes a entera satisfacción, independientemente de la fecha de pago.

- 9) **Valuación.** Todos los eventos que afectan económicamente a ente público deben ser cuantificados en términos monetarios y se registrarán al costo histórico o al valor económico más objetivo registrándose en moneda nacional.
- 10) **Dualidad Económica.** El ente público debe reconocer en la contabilidad, la representación de las transacciones y algún otro evento que afecte su situación financiera, su composición por los recursos asignados para el logro de sus fines y por sus fuentes conforme a los derechos y obligaciones.

- 11) **Consistencia.** Ante la existencia de operaciones similares en un ente público, debe corresponder un mismo tratamiento contable, el cual debe permanecer a través del tiempo, en tanto no cambie la esencia económica de las operaciones.

Reconocimiento de los Efectos de la Inflación en la Información Financiera

Los estados financieros fueron preparados, sobre la base del costo histórico original, modificado hasta el 31 de diciembre de 2007, con los efectos de la inflación, conforme a las disposiciones normativas establecidas en la circular de la Información Financiera para el Reconocimiento de los Efectos de la inflación, que deben utilizar las Entidades del Sector Auxiliar del Gobierno del Estado de México. Esta norma establece únicamente la actualización de los inmuebles mobiliario y equipo, así como la depreciación acumulada del ejercicio mediante el Método de Ajustes por Cambios en el Nivel General de Precios a la fecha del balance. Este procedimiento de actualización establecido en la citada circular difiere de lo establecido en la NIF B-10 emanado de las Normas de Información Financiera aceptadas en México, el cual también requiere del reconocimiento de los efectos de la inflación en los componentes del patrimonio y del estado de resultados, la determinación del efecto por posición monetaria y la presentación de los estados financieros comparativos a cifras de cierre del 31 de diciembre de 2007.

A partir del ejercicio terminado al 31 de diciembre de 2008, tomando como referencia de NIF B-10 emitida por el Consejo Mexicano para la Investigación y Desarrollo de Normas de Información Financiera, A.C., y considerando que en los últimos 8 años la inflación no ha rebasado el 10 por ciento anual, se ha decidido no aplicar el procedimiento de revaluación de los bienes muebles e inmuebles.

Asimismo, la NIF B-10 requiere que se reconozcan los efectos de la inflación en la información financiera siempre que se considere que sus efectos son relevantes, lo cual ocurre cuando dicha inflación es igual o mayor que el 26 por ciento acumulado durante los tres ejercicios anuales anteriores.

Bajo este esquema, se establece que cuando la economía se encuentra en un entorno inflacionario se definirá el procedimiento a través del cual, los entes gubernamentales, deberán realizar la revaluación de los estados financieros. Los índices que se utilizan para efectos de determinar un entorno económico no inflacionario fueron los siguientes.

<u>EJERCICIO</u>	<u>INPC</u>	<u>INFLACIÓN</u>
2021	117.308	7.35%
2020	109.271	3.15%
2019	105.934	2.82%

6. POLÍTICAS DE CONTABILIDAD SIGNIFICATIVAS

La información contable básica está conformada por el Estado de Situación Financiera, el Estado de Actividades para Entidades con fines no lucrativos, el Estado de Flujos de Efectivo, Estado de Variaciones en la Hacienda Pública / Patrimonio, Estado Analítico del Activo, así como sus notas, también se integra por los estados complementarios.

La información presupuestal se integra por el Estado de Ingresos y Egresos, el Estado Comparativo de Ingresos, el Estado Comparativo de Egresos al Estado de Avance Presupuestal de Ingresos y el Estado de Avance Presupuestal de Egresos, así como los complementarios que detallan los ingresos y egresos por cada concepto.

Respecto a la clasificación del pasivo, se considerará a corto plazo el que vence dentro del ejercicio fiscal correspondiente, y a largo plazo el que venza en ejercicios fiscales posteriores al que corresponda la información.

Inversiones en Instituciones Financieras

Las inversiones en valores negociables de los Poderes Legislativo, Ejecutivo y Judicial, Tesorerías Municipales incluidos sus organismos descentralizados y entes autónomos, se administrarán con eficiencia, eficacia, economía, racionalidad, austeridad, transparencia, control y rendición de cuentas, para cumplir con los objetivos y programas a los que estén destinados.

Inventarios de Materiales y Suministros

Al almacén corresponden todos los bienes de consumo existentes ya sea para su distribución a las áreas operativas o para el desarrollo de programas sociales.

Las existencias se valúan a costo promedio y su registro contable y presupuestal se efectúa en el momento en que el gasto se considera devengado.

Anticipos a Contratistas

Los anticipos a contratistas son las cantidades de dinero entregadas a los contratistas de obra pública, con el fin de obtener una contraprestación pactada mediante contrato, las cuales son comprobadas o reintegradas conforme a la normatividad aplicable.

Bienes Muebles Inmuebles e Intangibles

Tratándose de bienes adquiridos para la operación de las oficinas, el registro se hace afectando tanto el resultado del ejercicio como el Presupuesto de Egresos.

Se realizan levantamientos físicos de inventarios en los meses de junio y diciembre a fin de presentar los saldos de la cuenta de Almacén, cotejados por las existencias físicas, mismos que son realizados en presencia de Contraloría Interna.

Periódicamente se efectúan análisis de las cuentas y documentos por cobrar, identificando aquellas con características de incobrabilidad de las cuales se elaboran las constancias respectivas, presentándose a la Junta de Consejo para su autorización y registro.

La adquisición de los inmuebles, mobiliario y equipo, vehículos, maquinaria y obras de arte, entre otros, se registran a su costo de adquisición o construcción en caso de que sean producto de una donación, expropiación, adjudicación o dación en pago a su valor estimado razonablemente por el área administrativa correspondiente o de un bien similar o al de avalúo, aun cuando no se cuente con la factura o documento original que ampare la propiedad del bien e incluso cuando se encuentren en trámite de regularizar de la propiedad.

En todos los casos se incluyen los gastos y costos relacionados con su adquisición, así como el impuesto al valor agregado excepto cuando se trata de organismos sujetos a un régimen fiscal distinto al de no contribuyentes.

No se consideran como activo no circulante los bienes intangibles tales como licencias de software, redes, entre otros.

Tratándose de las adquisiciones de bienes muebles con un costo igual o mayor a 70 UMAS, se registran contablemente como un aumento en el activo y la unidad ejecutora del gasto que los adquiera deberá incluirlos en el sistema de control patrimonial, dichos montos son conciliados y aquellas adquisiciones con un importe menor son registradas contablemente como un gasto. En ambos casos se afectará el presupuesto de egresos en la partida y programa correspondiente.

Para efectos del control administrativo, las adquisiciones de bienes muebles con un costo igual o mayor a 35 UMAS, pero menor de 70 UMAS, también son incorporados al sistema de control patrimonial. Los bienes muebles adquiridos con un costo menor a 35 UMAS, se consideran bienes no inventariados y no requieren de control administrativo alguno.

En el caso de bienes de consumo inmediato o refacciones y herramientas se llevan directamente al gasto y su política de registro es la que refiere al Almacén.

En todos los casos se cumple lo dispuesto en las Normas Administrativas para la Asignación y Uso de Bienes y Servicios de las Dependencias, Organismos Auxiliares y Fideicomisos Públicos del Poder Ejecutivo Estatal expedida por la Secretaría de Finanzas.

Obligaciones de Carácter Laboral

Las indemnizaciones y compensaciones de retiro y primas de antigüedad que tuviera que pagar SEIEM en ciertos casos de despido o renuncia de su personal las reconoce en los egresos del ejercicio en que ocurren. No existe partida presupuestal para la creación de una reserva para estas obligaciones. Se estima que el Gobierno Estatal se hará cargo de cubrir anualmente los pagos extraordinarios que ocurren.

Al respecto el Manual Único de Contabilidad Gubernamental para las Dependencias y Entidades Públicas del Gobierno y Municipios del Estado de México, establece lo siguiente: Las entidades no deben registrar ninguna provisión para contingencias por las eventuales indemnizaciones y compensaciones que tenga que pagar a su personal incluso a favor de terceros, en caso de despidos injustificados así resueltos por los Tribunales correspondientes o cualquier otra derivada de las relaciones laborales, pues consistentemente las deberán reconocer en el ejercicio en el que se paguen, debido a que es en ese momento cuando se afecta el presupuesto de egresos del ejercicio.

Hacienda Pública / Patrimonio

Las cuentas que integran la hacienda pública representan al patrimonio con que cuenta SEIEM, el cual se aumenta por las aportaciones recibidas del Gobierno del Estado de México, Federación, Municipios, personas físicas o morales y por las adjudicaciones y expropiaciones de bienes, así como por el resultado del ejercicio y se disminuye por la baja o donación de bienes muebles e inmuebles que forman parte del patrimonio y por las devoluciones de las aportaciones recibidas.

Ingresos y Egresos

En el estado de actividades se reconoce el ingreso hasta la recepción de los recursos en las cuentas bancarias, los cuales son subsidio e ingresos propios. La aplicación de dicho subsidio se registra en los distintos capítulos de egresos autorizados en el presupuesto anual.

Cuentas de Orden Presupuestales de Ingresos y Egresos

Cumplen el propósito de vincular el presupuesto y la contabilidad a través de cuentas de orden presupuestales de ingresos y egresos, con el fin de llevar simultáneamente el control del ejercicio del presupuesto y sus efectos en la contabilidad.

Postulados

De conformidad con el Artículo 22 de la Ley General de Contabilidad Gubernamental “los postulados tienen como objetivo sustentar técnicamente la contabilidad gubernamental, así como organizar la efectiva sistematización que permite la obtención de información veraz, clara y concisa”.

Los Postulados Básicos representan uno de los elementos fundamentales que configuran el SGC al permitir la identificación, el análisis, la interpretación, la capacitación, el procesamiento, el reconocimiento de las transacciones, transformaciones internas y otros eventos que afectan económicamente al ente público. Sustentar de manera técnica el registro de las operaciones, la elaboración y presentación de estados financieros; basados a su razonamiento, eficiencia demostrada, respaldo en legislación especializada y aplicación de la Ley, con la finalidad de uniformar los métodos, procedimientos y prácticas contables.

7. POSICIÓN EN MONEDA EXTRANJERA Y PROTECCIÓN DE RIESGO CAMBIARIO

No Aplica.

8. REPORTE ANALÍTICO DEL ACTIVO

La depreciación se calcula bajo el método de línea recta sobre los saldos iniciales de los activos fijos, al costo para las inversiones hechas a partir de 2008 y a valor actualizado para las inversiones efectuadas hasta el 31 de diciembre de 2007. Las tasas de depreciación utilizadas son las siguientes:

Concepto	Tasas	
	2021	2020
Edificios	2%	2%
Mobiliario y Equipo de Oficina	3%	3%
Vehículos	10%	10%
Equipo de Cómputo	20%	20%
Maquinaria y Equipo	10%	10%
Otros Activos	10%	10%

De conformidad con la política para la depreciación del Manual Único de Contabilidad Gubernamental para las Dependencias y Entidades Públicas del Gobierno y Municipios del Estado de México, en la cual se establece que en caso de que un bien se encuentre totalmente depreciado, pero se considere que cuenta aún con vida útil, éste se dará de alta nuevamente en el activo, con un valor estimado razonable o de un bien similar a juicio del área administrativa correspondiente y será sujeto nuevamente al procedimiento de depreciación y revaluación. Esta práctica difiere con las Normas de Información Financiera Aceptadas en México.

9. FIDEICOMISO, MANDATOS Y ANÁLOGOS

SEIEM cuenta con un contrato de Fideicomiso denominado “Programa de Capacitación Profesional de Docentes y Directivos” en BANAMEX, S. A. Cta. No. 469, creado con el fin de dar capacitación al personal docente que labora en el Organismo.

10. REPORTE DE LA RECAUDACIÓN

CONCEPTO	2021
Ingresos de la Gestión	60,070.1
Participaciones, Aportaciones, Transferencias, Asignaciones, Subsidios y Otras Ayudas	37,404,163.2
Otros Ingresos y Beneficios Varios	6,713.1
	37,470,946.4
	37,470,946.4

11. INFORMACIÓN SOBRE LA DEUDA Y EL REPORTE ANALÍTICO DE DEUDA

No Aplica.

12. CALIFICACIONES OTORGADAS

No Aplica.

13. PROCESO DE MEJORA

La Administración del Organismo, transita a un nuevo modelo de gestión, orientado a la generación de resultados de valor para la ciudadanía.

En este contexto se pretende garantizar la estabilidad del Organismo, pero también dar continuidad a su modernización.

La solidez y el buen desempeño de este Organismo tienen como base las mejores prácticas administrativas emanadas de la permanente revisión y actualización de las estructuras organizacionales y sistemas de trabajo, del diseño e instrumentación de proyectos de innovación y del establecimiento de sistemas de gestión de la calidad.

Una acción organizada permite a Servicios Educativos Integrados al Estado de México dar cumplimiento a su misión. La estructura organizativa, la división del trabajo, los mecanismos de coordinación y comunicación, las funciones y actividades encomendadas, el nivel de centralización o descentralización, los procesos clave de la organización y los resultados que se obtienen, son algunos de los aspectos que delimitan la gestión administrativa de este organismo descentralizado del Ejecutivo Estatal.

Las medidas tomadas de planificación, conocimiento, aprendizaje, control interno y evaluación de la acción administrativa son procesos de mejora a efecto de transformar la cultura hacia nuevos esquemas de responsabilidad, transparencia, organización, liderazgo y productividad.

14. INFORMACIÓN POR SEGMENTOS

No Aplica.

15. EVENTOS POSTERIORES AL CIERRE

No Aplica.

16. PARTES RELACIONADAS

No Aplica.

17. RESPONSABILIDAD SOBRE LA PRESENTACIÓN RAZONABLE DE LA INFORMACIÓN CONTABLE

“Bajo protesta de decir verdad declaramos que los Estados Financieros y sus notas, son razonablemente correctos y son responsabilidad del emisor”.

El Despacho Segura y Sánchez Contadores y Auditores, S.C. dictaminó los Estados Financieros de Servicios Educativos Integrados al Estado de México, al 31 de diciembre de 2021, informando que presentan razonablemente en todos los aspectos materiales, la situación financiera de SEIEM.

INFORMACIÓN PRESUPUESTARIA

NOTA INGRESO PRESUPUESTAL

Con fundamento en la Fracción XXX del Artículo 61 de la Constitución Política del Estado Libre y Soberano de México que a la letra dice:

“Artículo 61.- Son facultades y obligaciones de la Legislatura:

...

XXX. Aprobar anualmente el Presupuesto de Egresos del Estado, previo examen, discusión y, en su caso, modificación del Proyecto enviado por el Ejecutivo Estatal, una vez aprobadas las contribuciones establecidas en la Ley de Ingresos del Estado, a más tardar el 15 de diciembre, o hasta el 31 del mismo mes, cuando inicie el periodo constitucional el Ejecutivo Federal. En el Presupuesto de Egresos se dispondrá de las medidas apropiadas para vigilar su correcta aplicación.

Si cumplidos los plazos a que se refiere el párrafo anterior no se hubieren aprobado los ordenamientos jurídico financieros referidos, seguirán en vigor hasta el 31 de enero del ejercicio fiscal inmediato siguiente los expedidos para el ejercicio fiscal inmediato anterior al de las iniciativas en discusión. En el caso de la Ley de Ingresos del Estado, sólo seguirán vigentes aquellos rubros que no se hayan visto afectados por la entrada en vigor de los ordenamientos legales correspondientes de carácter federal...”

Considerando que la Ley de Ingresos del Estado de México para el ejercicio fiscal del año 2021, fue autorizada mediante decreto número 233 de fecha 26 de enero y de acuerdo al Segundo Transitorio de la misma que a la letra dice:

TRANSITORIOS

...

“SEGUNDO.- Esta Ley entrará en vigor al día siguiente de su publicación.”

...

La Ley de Ingresos del Estado de México para el ejercicio fiscal del año 2021 entró en vigor el 27 de Enero de 2021, y al amparo de la disposición Constitucional antes mencionada, se recibieron los ingresos necesarios para cubrir las erogaciones previstas en el Presupuesto de Egresos del año inmediato anterior por un monto de 3 mil 468 millones 142.8 miles de pesos, mismos que sirvieron para sufragar las erogaciones de gasto corriente realizadas en el mes de Enero de 2021.

NOTA EGRESO PRESUPUESTAL

Con fundamento en la Fracción XXX del Artículo 61 de la Constitución Política del Estado Libre y Soberano de México que a la letra dice:

“Artículo 61.- Son facultades y obligaciones de la Legislatura:

...

XXX. Aprobar anualmente el Presupuesto de Egresos del Estado, previo examen, discusión y, en su caso, modificación del Proyecto enviado por el Ejecutivo Estatal, una vez aprobadas las contribuciones establecidas en la Ley de Ingresos del Estado, a más tardar el 15 de diciembre, o hasta el 31 del mismo mes, cuando inicie el periodo constitucional el Ejecutivo Federal. En el Presupuesto de Egresos se dispondrá de las medidas apropiadas para vigilar su correcta aplicación.

Si cumplidos los plazos a que se refiere el párrafo anterior no se hubieren aprobado los ordenamientos jurídico financieros referidos, seguirán en vigor hasta el 31 de enero del ejercicio fiscal inmediato siguiente los expedidos para el ejercicio fiscal inmediato anterior al de las iniciativas en discusión... En el caso del Presupuesto de Egresos, la extensión de su vigencia se entenderá referida únicamente a lo relativo al gasto corriente.”

Considerando que el Presupuesto de Egresos del Gobierno del Estado de México para el ejercicio fiscal del año 2021, fue autorizado mediante decreto número 236 de fecha 26 de enero y de acuerdo al Segundo Transitorio del mismo que a la letra dice:

TRANSITORIOS

...

“SEGUNDO. El presente Decreto entrará en vigor al día siguiente de su publicación.”

...

El Presupuesto de Egresos del Gobierno del Estado de México para el ejercicio fiscal del año 2021 entró en vigor el 27 de Enero de 2021 y al amparo de la disposición Constitucional antes mencionada, se consideraron autorizadas las erogaciones de gasto corriente por un monto de 3 mil 468 millones 142.8 miles de pesos, en el capítulo 1000, para el periodo comprendido del 1 al 26 de enero de 2021.

SEIEM

Servicios Educativos Integrados al Estado de México													
Ingresos y Egresos													
Del 1 de Enero al 31 de Diciembre de 2021													
(Miles de pesos)													
CONCEPTO	AUTORIZADO	ASIGNADO	%	AMPLIACIÓN	REDUCCIÓN	AUTORIZADO FINAL	%	PRESUPUESTO EJERCIDO	%	VARIACIÓN INICIAL	%	VARIACIÓN MODIFICADO	%
INGRESOS:	34,541,434.6	38,009,577.4	100.0	3,632,652.7	81,590.8	41,560,639.3	100.0	38,122,460.2	100.0	112,882.8	.3	-3,438,179.1	-8.3
Superávit Ejercicio Anterior		3,468,142.8	9.1			3,468,142.8	8.3	311,816.7	.8	-3,156,326.1	-91.0	-3,156,326.1	-91.0
Ordinarios	34,541,434.6	34,541,434.6	90.9	3,105,112.8	81,590.8	37,564,956.6	90.4	37,470,946.4	98.3	2,929,511.8	8.5	-94,010.2	-.3
Estatales	1,764,067.1	1,764,067.1	4.6	369,285.2	81,590.8	2,051,761.5	4.9	1,960,263.0	5.1	196,195.9	11.1	-91,498.5	-4.5
- Tributarios													
Impuestos sobre Erogaciones													
Impuestos sobre Tenencia													
Otros Impuestos y Accesorios													
- No Tributarios	87,243.4	87,243.4	.2	2,072.3		89,315.7	.2	28,329.9	.1	-58,913.5	-67.5	-60,985.8	-68.3
Derechos	87,243.4	87,243.4				87,243.4	.2	23,391.1	.1	-63,852.3	-73.2	-63,852.3	-73.2
Sector Central													
Organismos Auxiliares	87,243.4	87,243.4				87,243.4	.2	23,391.1	.1	-63,852.3	-73.2	-63,852.3	-73.2
Aportaciones de Mejoras													
Productos				2,072.3		2,072.3		4,938.8		4,938.8		2,866.5	138.3
Aprovechamientos													
Ingresos Financieros													
Aportaciones y Cuotas de Seguridad Social													
Ingreso por Venta de Bienes y Servicios				26,051.5		26,051.5	.1	38,453.3	.1	38,453.3		12,401.8	
Transferencias, Asignaciones, Subsidio y Otras Ayudas	1,676,823.7	1,676,823.7	4.4	341,161.4	81,590.8	1,936,394.3	4.7	1,893,479.8	5.0	216,656.1	12.9	-42,914.5	-2.2
Federales	32,777,367.5	32,777,367.5	86.2	2,735,827.6		35,513,195.1	85.4	35,510,683.4	93.1	2,733,315.9	8.3	-2,511.7	
Participaciones Federales													
Fondos de Aportaciones Ramo 33	32,777,367.5	32,777,367.5	86.2	2,707,438.8		35,484,806.3	85.4	35,488,452.7	93.1	2,711,085.2	8.3	3,646.4	
Otros Apoyos Federales				26,388.8		26,388.8	.1	22,230.7		22,230.7		-6,158.1	-21.7
Extraordinarios				527,539.9		527,539.9	1.3	339,697.1	.9	339,697.1		-187,842.8	-35.6
Generación de ADEFAS				527,539.9		527,539.9		339,697.1		339,697.1		-187,842.8	-35.6
Financiamientos													
EGRESOS:	34,541,434.6	38,009,577.4	100.0	9,356,850.7	5,805,788.8	41,560,639.3	100.0	37,911,594.2	100.0	97,983.2	.3	3,649,045.1	8.8
Poderes Legislativo y Judicial													
Poder Legislativo													
Poder Judicial													
Gasto Total de Poder Ejecutivo	34,541,434.6	38,009,577.4	100.0	9,356,850.7	5,805,788.8	41,560,639.3	100.0	37,911,594.2	100.0	97,983.2	.3	3,649,045.1	8.8
Gasto Programable:	34,541,434.6	38,009,577.4	100.0	8,829,310.8	5,805,788.8	41,033,099.4	98.7	37,466,057.6	98.8	543,519.8	1.4	3,567,041.8	8.7
Gasto Corriente	33,685,640.1	37,153,782.9	97.7	8,639,672.8	5,318,117.8	40,475,337.9	97.4	36,911,098.9	97.4	242,684.0	.7	3,564,239.0	8.8
Servicios Personales	29,655,731.9	33,123,874.7	87.1	5,659,690.3	2,886,251.5	35,897,313.5	86.4	32,429,107.9	85.5	694,766.8	2.1	3,468,205.6	9.7
Gasto Operativo	4,029,908.2	4,029,908.2	10.6	2,979,982.5	2,431,866.3	4,578,024.4	11.0	4,481,991.0	11.8	-452,082.8	-11.2	96,033.4	2.1
- Materiales y Suministros	889,031.4	889,031.4	2.3	594,757.3	631,071.6	852,717.1	2.1	824,419.3	2.2	64,612.1	7.3	28,297.8	3.3
- Servicios Generales	3,140,876.8	3,140,876.8	8.3	2,385,225.2	1,800,794.7	3,725,307.3	9.0	3,657,571.7	9.6	-516,694.9	-16.5	67,735.6	1.8
Transferencias	855,794.5	855,794.5	2.3	159,710.1	486,136.7	529,367.9	1.3	526,660.0	1.4	329,134.5	38.5	2,707.9	.5
- Organismos Autónomos													
- Subsidios y Apoyos	855,794.5	855,794.5	2.3	159,710.1	486,136.7	529,367.9	1.3	526,660.0	1.4	329,134.5	38.5	2,707.9	.5
Inversión Pública				29,927.9	1,534.3	28,393.6	.1	28,298.7	.1	-28,298.7		94.9	.3
- Bienes Muebles e Inmuebles				29,927.9	1,534.3	28,393.6	.1	28,298.7	.1	-28,298.7		94.9	.3
- Obra Pública													
- Inversión Financiera													
Gasto no Programable				527,539.9		527,539.9	1.3	445,536.6	1.2	-445,536.6		82,003.3	15.5
Transferencias a Municipios													
- Participaciones													
- Aportaciones del Ramo 33													
- Convenios													
Deuda Pública				527,539.9		527,539.9	1.3	445,536.6	1.2	-445,536.6		82,003.3	15.5
- Costo Financiero de la Deuda													
- Amortizaciones													
- Pago de ADEFAS				527,539.9		527,539.9	1.3	445,536.6	1.2	-445,536.6		82,003.3	15.5
Superávit(+) / Déficit (-)				-5,724,198.0	-5,724,198.0			210,866.0	.6	-210,866.0		-210,866.0	
% de los Ingresos									.6				

CUENTA PÚBLICA DEL GOBIERNO, ORGANISMOS AUXILIARES Y AUTÓNOMOS DEL ESTADO DE MÉXICO 2021

Servicios Educativos Integrados al Estado de México
Estado Analítico de Ingresos
Del 1 de enero al 31 de diciembre de 2021
(Miles de pesos)

Rubro de Ingresos	Ingreso					Diferencia (6= 5 - 1)
	Estimado	Ampliaciones y Reducciones	Modificado	Devengado	Recaudado	
	(1)	(2)	(3= 1 + 2)	(4)	(5)	
Impuestos			.0			.0
Cuotas y Aportaciones de Seguridad Social			.0			.0
Contribuciones de Mejoras			.0			.0
Derechos	87,243.4		87,243.4	23,391.1	23,391.1	-63,852.3
Productos		2,072.3	2,072.3	4,938.8	4,938.8	4,938.8
Aprovechamientos	3,468,142.8	26,051.5	3,494,194.3	350,270.0	350,270.0	-3,117,872.8
Ingresos por Ventas de Bienes, Prestación de Servicios y Otros Ingresos			.0			.0
Participaciones, Aportaciones, Convenios, Incentivos Derivados de la Colaboración Fiscal y Fondos Distintos de Aportaciones			.0			.0
Transferencias, Asignaciones, Subsidios y Subvenciones, y Pensiones y Jubilaciones	34,454,191.2	2,995,398.2	37,449,589.4	37,404,163.2	37,404,163.2	2,949,972.0
Ingresos Derivados de Financiamientos		527,539.9	527,539.9	339,697.1	339,697.1	339,697.1
Total	38,009,577.4	3,551,061.9	41,560,639.3	38,122,460.2	38,122,460.2	112,882.8
				Ingresos excedentes ¹		

Estado Analítico de Ingresos Por Fuente de Financiamiento	Ingreso					Diferencia (6= 5 - 1)
	Estimado	Ampliaciones y Reducciones	Modificado	Devengado	Recaudado	
	(1)	(2)	(3= 1 + 2)	(4)	(5)	
Ingresos del Poder Ejecutivo Federal o Estatal y de los Municipios	.0	.0	.0	.0	.0	.0
Impuestos			.0			.0
Cuotas y Aportaciones de Seguridad Social			.0			.0
Contribuciones de Mejoras			.0			.0
Derechos			.0			.0
Productos			.0			.0
Aprovechamientos			.0			.0
Participaciones, Aportaciones, Convenios, Incentivos Derivados de la Colaboración Fiscal y Fondos Distintos de Aportaciones			.0			.0
Transferencias, Asignaciones, Subsidios y Subvenciones, y Pensiones y Jubilaciones			.0			.0
Ingresos de los Entes Públicos de los Poderes Legislativo y Judicial, de los Órganos Autónomos y del Sector Paraestatal o Paramunicipal, así como de las Empresas Productivas del Estado	38,009,577.4	3,023,522.0	41,033,099.4	37,782,763.1	37,782,763.1	-226,814.3
Cuotas y Aportaciones de Seguridad Social			.0			.0
Productos		2,072.3	2,072.3	4,938.8	4,938.8	4,938.8
Ingresos por Venta de Bienes, Prestación de Servicios y Otros Ingresos	3,555,386.2	26,051.5	3,581,437.7	373,661.1	373,661.1	-3,181,725.1
Transferencias, Asignaciones, Subsidios y Subvenciones, y Pensiones y Jubilaciones	34,454,191.2	2,995,398.2	37,449,589.4	37,404,163.2	37,404,163.2	2,949,972.0
Ingresos Derivados de Financiamiento	.0	527,539.9	527,539.9	339,697.1	339,697.1	339,697.1
Ingresos Derivados de Financiamientos		527,539.9	527,539.9	339,697.1	339,697.1	339,697.1
Total	38,009,577.4	3,551,061.9	41,560,639.3	38,122,460.2	38,122,460.2	112,882.8
				Ingresos excedentes ¹		

SEIEM

Servicios Educativos Integrados al Estado de México								
INGRESOS								
(Miles de Pesos)								
INGRESOS	AUTORIZADO	ASIGNADO	P R E S U P U E S T O 2 0 2 1		TOTAL AUTORIZADO	RECAUDADO	VARIACIÓN	
			ASIGNACIONES Y/O AMPLIACIONES	REDUCCIONES Y/O DISMINUCIONES			IMPORTE	%
INGRESOS DE GESTIÓN	87,243.4	87,243.4			87,243.4	23,391.1	63,852.3	73.2
Derechos	87,243.4	87,243.4			87,243.4	23,391.1	63,852.3	73.2
PARTICIPACIONES, APORTACIONES, TRANSFERENCIAS, ASIGNACIONES, SUBSIDIOS Y OTRAS AYUDAS	34,454,191.2	34,454,191.2	3,076,989.0	81,590.8	37,449,589.4	37,404,163.2	45,426.2	.1
Subsidio	34,454,191.2	34,454,191.2	3,076,989.0	81,590.8	37,449,589.4	37,404,163.2	45,426.2	.1
OTROS INGRESOS Y BENEFICIOS		3,468,142.8	555,663.7		4,023,806.5	694,905.9	3,328,900.6	82.7
Productos Financieros			2,072.3		2,072.3	4,938.8	-2,866.5	
Pasivos que se Generen como Resultado de Erogaciones que se Devengan en el Ejercicio Fiscal pero que queden Pendientes de Liquidar al Cierre del Mismo			527,539.9		527,539.9	339,697.1	187,842.8	35.6
Ingresos Diversos			26,051.5		26,051.5	38,453.3	-12,401.8	
Aplicación de Remanentes		3,468,142.8			3,468,142.8	311,816.7	3,156,326.1	
T O T A L	34,541,434.6	38,009,577.4	3,632,652.7	81,590.8	41,560,639.3	38,122,460.2	3,438,179.1	8.3

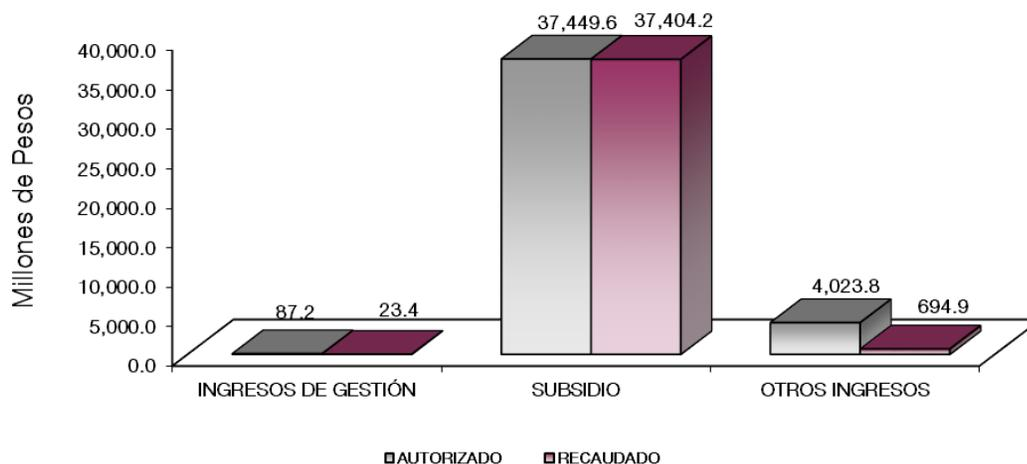

NOTAS AL PRESUPUESTO DE INGRESOS

INGRESOS

Se tuvo previsto recaudar ingresos por 38 mil 9 millones 577.4 miles de pesos, posteriormente se autorizaron ampliaciones y cancelaciones netas por 3 mil 551 millones 61.9 miles de pesos, determinando un presupuesto modificado por 41 mil 560 millones 639.3 miles de pesos, de los cuales se recaudaron 38 mil 122 millones 460.2 miles de pesos, teniendo una variación de 3 mil 438 millones 179.1 miles de pesos, lo que representó el 8.3 por ciento del total autorizado.

INGRESOS DE GESTIÓN

Derechos

Se tuvo previsto recaudar ingresos por 87 millones 243.4 miles de pesos, de los cuales se recaudaron 23 millones 391.1 miles de pesos, obteniendo una variación de 63 millones 852.3 miles de pesos, lo que representó el 73.2 por ciento del total autorizado.

PARTICIPACIONES, APORTACIONES, TRANSFERENCIAS, ASIGNACIONES, SUBSIDIOS Y OTRAS AYUDAS

Subsidio

Se tuvo previsto recaudar ingresos por 34 mil 454 millones 191.2 miles de pesos, de los cuales se autorizaron ampliaciones y cancelaciones netas por 2 mil 995 millones 398.2 miles de pesos, obteniendo un presupuesto modificado de 37 mil 449 millones 589.4 miles de pesos, de los cuales se recaudaron 37 mil 404 millones 163.2 miles de pesos, por lo que se obtuvo una variación de 45 millones 426.2 miles de pesos, lo que representó el 0.1 por ciento del total autorizado.

OTROS INGRESOS Y BENEFICIOS

Se recaudaron 694 millones 905.9 miles de pesos, que corresponden a pasivos que se generan como resultado de erogaciones que se devengan en el ejercicio fiscal, pero quedan pendientes de liquidar al cierre del mismo por 339 millones 697.1 miles de pesos, así como 38 millones 453.3 miles de pesos correspondiente a donativos, entre otros.

SEIEM

Servicios Educativos Integrados al Estado de México
Estado Analítico del Ejercicio del Presupuesto de Egresos
Clasificación por Objeto del Gasto (Capítulo y Concepto)
Del 1 de Enero al 31 de Diciembre de 2021
(Miles de Pesos)

Concepto	Egresos					Subejercicio 6 = (3 - 4)
	Aprobado 1	Ampliaciones/ (Reducciones) 2	Modificado 3 = (1 + 2)	Devengado 4	Pagado 5	
Servicios Personales	33,123,874.7	2,773,438.8	35,897,313.5	32,429,107.9	32,368,429.8	3,468,205.6
Remuneraciones al Personal de Carácter Permanente	12,353,597.8	1,581,326.2	13,934,924.0	12,980,765.1	12,980,765.1	954,158.9
Remuneraciones al Personal de Carácter Transitorio	170,734.6	-61,714.6	109,020.0	102,546.5	102,546.5	6,473.5
Remuneraciones Adicionales y Especiales	8,561,511.2	624,992.2	9,186,503.4	7,571,094.2	7,571,094.2	1,615,409.2
Seguridad Social	2,550,597.9	149,975.6	2,700,573.5	2,700,573.5	2,700,573.5	.0
Otras Prestaciones Sociales y Económicas	9,455,941.7	488,219.6	9,944,161.3	9,052,009.9	8,991,331.8	892,151.4
Previsiones	.0	.0	.0	.0	.0	.0
Pago de Estímulos a Servidores Públicos	31,491.5	-9,360.2	22,131.3	22,118.7	22,118.7	12.6
Materiales y Suministros	889,031.4	-36,314.3	852,717.1	824,419.3	819,886.7	28,297.8
Materiales de Administración, Emisión de Documentos y Artículos Oficiales	432,366.0	-104,719.1	327,646.9	325,334.3	320,801.7	2,312.6
Alimentos y Utensilios	64,785.4	-26,735.8	38,049.6	37,096.1	37,096.1	953.5
Materias Primas y Materiales de Producción y Comercialización	698.2	-698.2	.0	.0	.0	.0
Materiales y Artículos de Construcción y de Reparación	304,990.2	110,160.3	415,150.5	415,008.1	415,008.1	142.4
Productos Químicos, Farmacéuticos y de Laboratorio	28,502.8	22,196.7	50,699.5	27,882.8	27,882.8	22,816.7
Combustibles, Lubricantes y Aditivos	26,197.6	-16,032.0	10,165.6	8,417.9	8,417.9	1,747.7
Vestuario, Blancos, Prendas de Protección y Artículos Deportivos	17,079.8	-6,631.9	10,447.9	10,274.9	10,274.9	173.0
Materiales y Suministros Para Seguridad	22.4	-22.4	.0	.0	.0	.0
Herramientas, Refacciones y Accesorios Menores	14,389.0	-13,831.9	557.1	405.2	405.2	151.9
Servicios Generales	3,140,876.8	584,430.5	3,725,307.3	3,657,571.7	3,511,581.0	67,735.6
Servicios Básicos	286,282.1	-123,565.2	162,716.9	162,666.8	162,666.8	50.1
Servicios de Arrendamiento	323,987.5	-72,110.7	251,876.8	243,230.4	238,803.4	8,646.4
Servicios Profesionales, Científicos, Técnicos y Otros Servicios	83,980.8	38,105.1	122,085.9	114,912.6	109,438.0	7,173.3
Servicios Financieros, Bancarios y Comerciales	64,727.6	-1,675.3	63,052.3	63,017.2	62,977.3	35.1
Servicios de Instalación, Reparación, Mantenimiento y Conservación	1,205,505.2	720,029.5	1,925,534.7	1,921,331.8	1,904,627.0	4,202.9
Servicios de Comunicación Social y Publicidad	73,248.8	264,732.9	337,981.7	293,374.7	175,190.4	44,607.0
Servicios de Traslado y Viáticos	54,933.0	-41,329.4	13,603.6	10,631.8	10,631.8	2,971.8
Servicios Oficiales	38,995.1	-37,733.4	1,261.7	1,224.2	64.2	37.5
Otros Servicios Generales	1,009,216.7	-162,023.0	847,193.7	847,182.2	847,182.1	11.5
Transferencias, Asignaciones, Subsidios y Otras Ayudas	855,794.5	-326,426.6	529,367.9	526,660.0	398,164.3	2,707.9
Transferencias Internas y Asignaciones al Sector Público	.0	.0	.0	.0	.0	.0
Transferencias al Resto del Sector Público	.0	.0	.0	.0	.0	.0
Subsidios y Subvenciones	.0	.0	.0	.0	.0	.0
Ayudas Sociales	855,794.5	-326,426.6	529,367.9	526,660.0	398,164.3	2,707.9
Pensiones y Jubilaciones	.0	.0	.0	.0	.0	.0
Transferencias a Fideicomisos, Mandatos y Otros Análogos	.0	.0	.0	.0	.0	.0
Transferencias a la Seguridad Social	.0	.0	.0	.0	.0	.0
Donativos	.0	.0	.0	.0	.0	.0
Transferencias al Exterior	.0	.0	.0	.0	.0	.0
Bienes Muebles, Inmuebles e Intangibles	.0	28,393.6	28,393.6	28,298.7	28,298.7	94.9
Mobiliario y Equipo de Administración	.0	24,542.7	24,542.7	24,538.1	24,538.1	4.6
Mobiliario y Equipo Educativo y Recreativo	.0	1,942.3	1,942.3	1,881.7	1,881.7	60.6
Equipo e Instrumental Médico y de Laboratorio	.0	19.9	19.9	19.9	19.9	.0
Vehículos y Equipo de Transporte	.0	.0	.0	.0	.0	.0
Equipo de Defensa y Seguridad	.0	.0	.0	.0	.0	.0
Maquinaria, Otros Equipos y Herramientas	.0	1,888.7	1,888.7	1,859.0	1,859.0	29.7
Activos Biológicos	.0	.0	.0	.0	.0	.0
Bienes Inmuebles	.0	.0	.0	.0	.0	.0
Activos Intangibles	.0	.0	.0	.0	.0	.0
Inversión Pública	.0	.0	.0	.0	.0	.0
Obra Pública en Bienes de Dominio Público	.0	.0	.0	.0	.0	.0
Obra Pública en Bienes Propios	.0	.0	.0	.0	.0	.0
Proyectos Productivos y Acciones de Fomento	.0	.0	.0	.0	.0	.0
Inversiones Financieras y Otras Provisiones	.0	.0	.0	.0	.0	.0
Inversiones Para el Fomento de Actividades Productivas	.0	.0	.0	.0	.0	.0
Acciones y Participaciones de Capital	.0	.0	.0	.0	.0	.0
Compra de Títulos y Valores	.0	.0	.0	.0	.0	.0
Concesión de Préstamos	.0	.0	.0	.0	.0	.0
Inversiones en Fideicomisos, Mandatos y Otros Análogos	.0	.0	.0	.0	.0	.0
Otras Inversiones Financieras	.0	.0	.0	.0	.0	.0
Provisiones para Contingencias y Otras Erogaciones Especiales	.0	.0	.0	.0	.0	.0
Participaciones y Aportaciones	.0	.0	.0	.0	.0	.0
Participaciones	.0	.0	.0	.0	.0	.0
Aportaciones	.0	.0	.0	.0	.0	.0
Convenios	.0	.0	.0	.0	.0	.0
Deuda Pública	.0	527,539.9	527,539.9	445,536.6	445,536.6	82,003.3
Amortización de la Deuda Pública	.0	.0	.0	.0	.0	.0
Intereses de la Deuda Pública	.0	.0	.0	.0	.0	.0
Comisiones de la Deuda Pública	.0	.0	.0	.0	.0	.0
Gastos de la Deuda Pública	.0	.0	.0	.0	.0	.0
Costo por Coberturas	.0	.0	.0	.0	.0	.0
Apoyos Financieros	.0	.0	.0	.0	.0	.0
Adeudos de Ejercicios Fiscales Anteriores	.0	527,539.9	527,539.9	445,536.6	445,536.6	82,003.3
Total del Gasto	38,009,577.4	3,551,061.9	41,560,639.3	37,911,594.2	37,571,897.1	3,649,045.1

CUENTA PÚBLICA DEL GOBIERNO, ORGANISMOS AUXILIARES Y AUTÓNOMOS DEL ESTADO DE MÉXICO 2021

Servicios Educativos Integrados al Estado de México
Estado Analítico del Ejercicio del Presupuesto de Egresos
Clasificación Económica (por Tipo de Gasto)
Del 1 de Enero al 31 de Diciembre de 2021
(Miles de Pesos)

Concepto	Egresos					Subejercicio 6 = (3 - 4)
	Aprobado	Ampliaciones/ (Reducciones)	Modificado	Devengado	Pagado	
	1	2	3 = (1 + 2)	4	5	
Gasto Corriente	38,009,577.4	2,995,128.4	41,004,705.8	37,437,758.9	37,098,061.8	3,566,946.9
Gasto de Capital		28,393.6	28,393.6	28,298.7	28,298.7	94.9
Amortización de la Deuda y Disminución de Pasivos		527,539.9	527,539.9	445,536.6	445,536.6	82,003.3
Pensiones y Jubilaciones			-			-
Participaciones			-			-
Total del Gasto	38,009,577.4	3,551,061.9	41,560,639.3	37,911,594.2	37,571,897.1	3,649,045.1

Servicios Educativos Integrados al Estado de México
Estado Analítico del Ejercicio del Presupuesto de Egresos
Clasificación Administrativa
Del 1 de Enero al 31 de Diciembre de 2021
(Miles de Pesos)

Concepto	Egresos					Subejercicio 6 = (3 - 4)
	Aprobado	Ampliaciones/ (Reducciones)	Modificado	Devengado	Pagado	
	1	2	3 = (1 + 2)	4	5	
Entidades Paraestatales y Fideicomisos No Empresariales y No Financieros	38,009,577.4	3,551,061.9	41,560,639.3	37,911,594.2	37,571,897.1	3,649,045.1
Instituciones Públicas de Seguridad Social			-			-
Entidades Paraestatales Empresariales No Financieras con Participación Estatal Mayoritaria			-			-
Fideicomisos Empresariales No Financieros con Participación Estatal Mayoritaria			-			-
Entidades Paraestatales Empresariales Financieras Monetarias con Participación Estatal Mayoritaria			-			-
Entidades Paraestatales Empresariales Financieras No Monetarias con Participación Estatal Mayoritaria			-			-
Fideicomisos Financieros Públicos con Participación Estatal Mayoritaria			-			-
Total del Gasto	38,009,577.4	3,551,061.9	41,560,639.3	37,911,594.2	37,571,897.1	3,649,045.1

SEIEM

Servicios Educativos Integrados al Estado de México
 Estado Analítico del Ejercicio del Presupuesto de Egresos
 Clasificación Administrativa
 Del 1 de Enero al 31 de Diciembre de 2021
 (Miles de Pesos)

Concepto	Egresos					Subejercicio 6 = (3 - 4)
	Aprobado	Ampliaciones/ (Reducciones)	Modificado	Devengado	Pagado	
	1	2	3 = (1 + 2)	4	5	
210C Servicios Educativos Integrados al Estado de México	38,009,577.4	3,551,061.9	41,560,639.3	37,911,594.2	37,571,897.1	3,649,045.1
Total del Gasto	38,009,577.4	3,551,061.9	41,560,639.3	37,911,594.2	37,571,897.1	3,649,045.1

Servicios Educativos Integrados al Estado de México
 Estado Analítico del Ejercicio del Presupuesto de Egresos
 Clasificación Administrativa
 Del 1 de Enero al 31 de Diciembre de 2021
 (Miles de pesos)

Concepto	Egresos					Subejercicio 6 = (3 - 4)
	Aprobado	Ampliaciones/ (Reducciones)	Modificado	Devengado	Pagado	
	1	2	3 = (1 + 2)	4	5	
Poder Ejecutivo	38,009,577.4	3,551,061.9	41,560,639.3	37,911,594.2	37,571,897.1	3,649,045.1
Poder Legislativo			-			-
Poder Judicial			-			-
Órganos Autónomos			-			-
Total del Gasto	38,009,577.4	3,551,061.9	41,560,639.3	37,911,594.2	37,571,897.1	3,649,045.1

CUENTA PÚBLICA DEL GOBIERNO, ORGANISMOS AUXILIARES Y AUTÓNOMOS DEL ESTADO DE MÉXICO 2021

Servicios Educativos Integrados al Estado de México
Estado Analítico del Ejercicio del Presupuesto de Egresos
Clasificación Funcional (Finalidad y Función)
Del 1 de Enero al 31 de Diciembre de 2021
(Miles de Pesos)

Concepto	Egresos					Subejercicio 6 = (3 - 4)
	Aprobado	Ampliaciones/ (Reducciones)	Modificado	Devengado	Pagado	
	1	2	3 = (1 + 2)	4	5	
Gobierno	137,558.6	- 92,123.8	45,434.8	42,132.1	38,499.8	3,302.7
Legislación			-	-	-	-
Justicia			-	-	-	-
Coordinación de la Política de Gobierno	43,163.4	2,271.4	45,434.8	42,132.1	38,499.8	3,302.7
Relaciones Exteriores			-	-	-	-
Asuntos Financieros y Hacendarios			-	-	-	-
Seguridad Nacional			-	-	-	-
Asuntos de Orden Público y de Seguridad Interior			-	-	-	-
Otros Servicios Generales	94,395.2	- 94,395.2	-	-	-	-
Desarrollo Social	37,861,006.1	3,115,604.9	40,976,611.0	37,413,802.0	37,078,663.9	3,562,809.0
Protección Ambiental			-	-	-	-
Vivienda y Servicios a la Comunidad	224,958.9	2,495.5	227,454.4	215,304.7	211,664.1	12,149.7
Salud			-	-	-	-
Recreación, Cultura y Otras Manifestaciones Sociales			-	-	-	-
Educación	37,636,047.2	3,113,109.4	40,749,156.6	37,198,497.3	36,866,999.8	3,550,659.3
Protección Social			-	-	-	-
Otros Asuntos Sociales			-	-	-	-
Desarrollo Económico	11,012.7	40.9	11,053.6	10,123.5	9,196.8	930.1
Asuntos Económicos, Comerciales y Laborales en General			-	-	-	-
Agropecuaria, Silvicultura, Pesca y Caza			-	-	-	-
Combustibles y Energía			-	-	-	-
Minería, Manufacturas y Construcción			-	-	-	-
Transporte			-	-	-	-
Comunicaciones			-	-	-	-
Turismo			-	-	-	-
Ciencia, Tecnología e Innovación	11,012.7	40.9	11,053.6	10,123.5	9,196.8	930.1
Otras Industrias y Otros Asuntos Económicos			-	-	-	-
Otras no Clasificadas en Funciones Anteriores	-	527,539.9	527,539.9	445,536.6	445,536.6	82,003.3
Transacciones de la Deuda Pública / Costo Financiero de la Deuda			-	-	-	-
Transferencias, Participaciones y Aportaciones entre Diferentes Niveles y Órdenes de Gobierno			-	-	-	-
Saneamiento del Sistema Financiero			-	-	-	-
Adeudos de Ejercicios Fiscales Anteriores		527,539.9	527,539.9	445,536.6	445,536.6	82,003.3
Total del Gasto	38,009,577.4	3,551,061.9	41,560,639.3	37,911,594.2	37,571,897.1	3,649,045.1

Servicios Educativos Integrados al Estado de México
 Endeudamiento Neto
 Del 1 de Enero al 31 de Diciembre de 2021
 (Miles de Pesos)

Identificación de Crédito o Instrumento	Contratación/Colocación	Amortización	Endeudamiento Neto
	A	B	C = A - B
Créditos Bancarios			
			-
			-
			-
			-
			-
			-
Total Créditos Bancarios	-	-	-
Otros Instrumentos de Deuda			
			-
			-
			-
			-
			-
Total Otros Instrumentos de Deuda	-	-	-
TOTAL	-	-	-

Servicios Educativos Integrados al Estado de México
 Intereses de la Deuda
 Del 1 de Enero al 31 de Diciembre de 2021
 (Miles de Pesos)

Identificación de Crédito o Instrumento	Devengado	Pagado
Créditos Bancarios		
Total de Intereses de Créditos Bancarios	-	-
Otros Instrumentos de Deuda		
Total de Intereses de Otros Instrumentos de Deuda	-	-
TOTAL	-	-

CUENTA PÚBLICA DEL GOBIERNO, ORGANISMOS AUXILIARES Y AUTÓNOMOS DEL ESTADO DE MÉXICO 2021

Servicios Educativos Integrados al Estado de México								
EGRESOS POR CAPÍTULO								
(Miles de Pesos)								
EGRESOS	AUTORIZADO	ASIGNADO	PRESUPUESTO 2021		TOTAL AUTORIZADO	EJERCIDO	VARIACIÓN	
			ASIGNACIONES Y/O AMPLIACIONES	REDUCCIONES Y/O DISMINUCIONES			IMPORTE	%
Servicios Personales	29,655,731.9	33,123,874.7	5,659,690.3	2,886,251.5	35,897,313.5	32,429,107.9	3,468,205.6	9.7
Materiales y Suministros	889,031.4	889,031.4	594,757.3	631,071.6	852,717.1	824,419.3	28,297.8	3.3
Servicios Generales	3,140,876.8	3,140,876.8	2,385,225.2	1,800,794.7	3,725,307.3	3,657,571.7	67,735.6	1.8
Transferencias, Asignaciones, Subsidios y Otras Ayudas	855,794.5	855,794.5	159,710.1	486,136.7	529,367.9	526,660.0	2,707.9	.5
Bienes Muebles, Inmuebles e Intangibles			29,927.9	1,534.3	28,393.6	28,298.7	94.9	.3
Deuda Pública			527,539.9	0.0	527,539.9	445,536.6	82,003.3	15.5
T O T A L	34,541,434.6	38,009,577.4	9,356,850.7	5,805,788.8	41,560,639.3	37,911,594.2	3,649,045.1	8.8

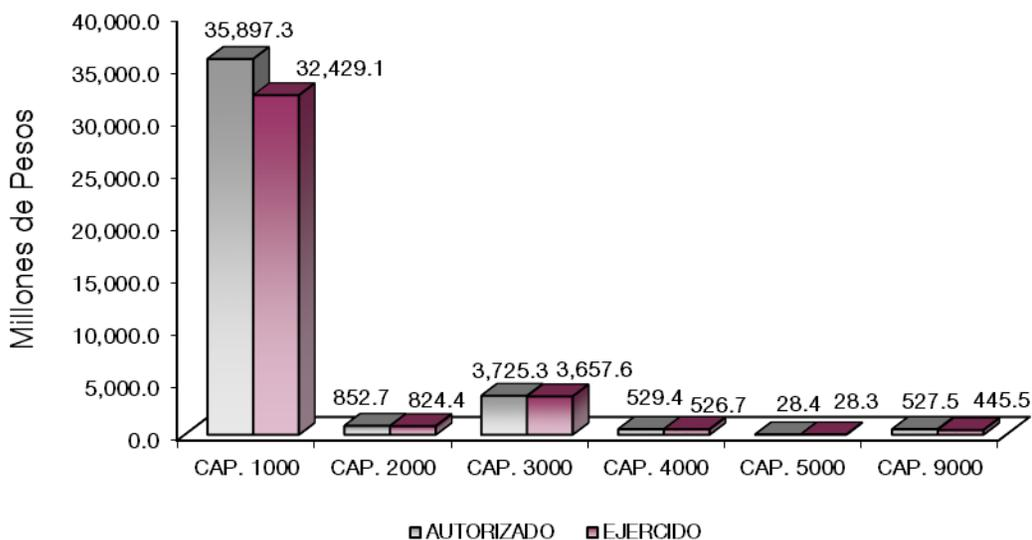

NOTAS AL PRESUPUESTO DE EGRESOS

EGRESOS

Se tuvo un presupuesto asignado de 38 mil 9 millones 577.4 miles de pesos, posteriormente se autorizaron ampliaciones, cancelaciones y traspasos netos por 3 mil 551 millones 61.9 miles de pesos; por lo que se determinó un presupuesto modificado de 41 mil 560 millones 639.3 miles de pesos, de los cuales se ejercieron 37 mil 911 millones 594.2 miles de pesos, obteniendo una variación de 3 mil 649 millones 45.1 miles de pesos, lo que representó el 8.8 por ciento respecto al monto autorizado.

SERVICIOS PERSONALES

Se tuvo un presupuesto asignado de 33 mil 123 millones 874.7 miles de pesos, posteriormente se autorizaron ampliaciones, cancelaciones y traspasos netos de más por 2 mil 773 millones 438.8 miles de pesos, determinando un presupuesto modificado de 35 mil 897 millones 313.5 miles de pesos, de los cuales se ejercieron 32 mil 429 millones 107.9 miles de pesos, obteniendo una variación de 3 mil 468 millones 205.6 miles de pesos, lo que representó el 9.7 por ciento del total autorizado.

MATERIALES Y SUMINISTROS

Se tuvo un presupuesto asignado de 889 millones 31.4 miles de pesos, posteriormente se autorizaron ampliaciones, cancelaciones y traspasos netos de menos por 36 millones 314.3 miles de pesos, determinando un presupuesto modificado de 852 millones 717.1 miles de pesos, de los cuales se ejercieron 824 millones 419.3 miles de pesos, obteniendo una variación de 28 millones 297.8 miles de pesos, lo que representó el 3.3 por ciento respecto al monto autorizado.

SERVICIOS GENERALES

Se tuvo un presupuesto inicial de 3 mil 140 millones 876.8 miles de pesos, posteriormente se autorizaron ampliaciones, cancelaciones y traspasos netos de más por 584 millones 430.5 miles de pesos; determinando un presupuesto modificado de 3 mil 725 millones 307.3 miles de pesos, de los cuales se ejercieron 3 mil 657 millones 571.7 miles de pesos, obteniendo una variación de 67 millones 735.6 miles de pesos, lo que representó el 1.8 por ciento respecto al monto autorizado.

TRANSFERENCIAS, ASIGNACIONES, SUBSIDIOS Y OTRAS AYUDAS

Se tuvo un presupuesto inicial de 855 millones 794.5 miles de pesos, posteriormente se autorizaron ampliaciones, cancelaciones y traspasos netos de menos por 326 millones 426.6 miles de pesos, determinando un presupuesto modificado de 529 millones 367.9 miles de pesos, de los cuales se ejercieron 526 millones 660 mil pesos, obteniendo una variación de 2 millones 707.9 miles de pesos, lo que representó el 0.5 por ciento respecto al monto autorizado.

BIENES MUEBLES, INMUEBLES E INTANGIBLES

Se autorizaron ampliaciones, cancelaciones y traspasos netos por 28 millones 393.6 miles de pesos; determinando un presupuesto modificado con el monto ya citado; de los cuales se ejercieron 28 millones 298.7 miles de pesos, obteniendo una variación de 94.9 miles de pesos, lo que representó el 0.3 por ciento respecto al monto autorizado.

DEUDA PÚBLICA

Se autorizó una ampliación para el pago de pasivos derivados de erogaciones devengadas y pendientes de pago de ejercicios anteriores por 527 millones 539.9 miles de pesos, obteniendo un presupuesto modificado por el importe ya citado. De dicha cantidad, se liquidaron pasivos por 445 millones 536.6 miles de pesos, obteniendo una variación de 82 millones 3.3 miles de pesos, lo que representó el 15.5 por ciento respecto al monto autorizado.

CUENTA PÚBLICA DEL GOBIERNO, ORGANISMOS AUXILIARES Y AUTÓNOMOS DEL ESTADO DE MÉXICO 2021

INFORMACIÓN PRESUPUESTAL

Servicios Educativos Integrados al Estado de México
EGRESOS POR OBJETO DEL GASTO
(Miles de Pesos)

CAPÍTULO Y OBJETO DEL GASTO	PRESUPUESTO 2021				TOTAL AUTORIZADO	EJERCIDO	VARIACIÓN
	AUTORIZADO	ASIGNADO	ASIGNACIONES Y/O AMPLIACIONES	REDUCCIONES Y/O DISMINUCIONES			
SERVICIOS PERSONALES	29,655,731.9	33,123,874.7	5,659,690.3	2,886,251.5	35,897,313.5	32,429,107.9	3,468,205.6
1131 Sueldo Base	9,351,460.3	10,135,138.7	2,001,215.6	606,577.6	11,529,776.7	10,746,098.3	783,678.4
1134 Carrera Magisterial	2,047,978.6	2,218,459.1	235,144.6	48,456.4	2,405,147.3	2,234,666.8	170,480.5
1221 Sueldo por Interinato	88,472.6	90,722.3	3,843.0	58,804.0	35,761.3	33,511.6	2,249.7
1222 Sueldos y Salarios Compactados al Personal Eventual	75,360.8	79,584.6	42,370.4	48,696.3	73,258.7	69,034.9	4,223.8
1231 Compensación por Servicio Social	427.7	427.7		427.7			
1311 Prima por Años de Servicio	424,463.8	457,471.1	43,488.8	31,301.3	469,658.6	436,851.3	33,007.3
1312 Prima de Antigüedad	190,916.8	192,788.6	40,114.9	91,329.2	141,574.3	139,702.5	1,871.8
1313 Prima Adicional por Permanencia en el Servicio	79,590.0	80,036.5	9,372.5	36,865.0	52,544.0	52,097.5	446.5
1321 Prima Vacacional	887,239.0	887,265.4	115,871.3	25,712.6	977,224.1	977,197.7	26.4
1322 Aguinaldo	2,103,381.0	3,151,111.7	251,057.1	32,745.6	3,369,423.2	2,321,692.5	1,047,730.7
1323 Aguinaldo de Eventuales	24,976.0	24,976.0	5,638.4	19,759.7	10,854.7	10,854.7	
1325 Prima Dominical	8,272.0	8,272.0	337.1	7,154.9	1,454.2	1,454.2	
1341 Compensación	6,186.9	6,254.1	8,069.6	1,754.5	12,569.2	12,502.0	67.2
1345 Gratificación	1,594,976.1	1,705,440.9	342,531.1	72,097.4	1,975,874.6	1,865,409.8	110,464.8
1346 Gratificación por Convenio	696,616.2	1,044,283.1	125,498.2	54,501.9	1,115,279.4	767,612.5	347,666.9
1348 Labores Docentes	492,567.2	532,998.7	49,243.8	11,337.9	570,904.6	530,473.5	40,431.1
1349 Estudios Superiores	436,916.6	470,613.1	46,367.3	27,837.9	489,142.5	455,446.0	33,696.5
1411 Aportación al ISSSTE	1,537,904.5	1,537,904.5	280,713.0	253,327.9	1,565,289.6	1,565,289.6	
1421 FOVISSTE	573,680.6	573,680.6	145,858.4	118,846.7	600,692.3	600,692.3	
1431 SAR (Sistema de Ahorro para el Retiro)	259,114.7	259,114.7	120,760.3	37,776.5	342,098.5	342,098.5	
1441 Seguros y Fianzas	179,898.1	179,898.1	53,956.9	41,361.9	192,493.1	192,493.1	
1511 Cuotas para Fondo de Retiro	5,500.0	5,500.0		5,500.0			
1512 Seguro de Separación Individualizado	6,464.5	6,464.5	866.7	5,104.0	2,227.2	2,227.2	
1522 Liquidaciones por Indemnizaciones, por Sueldos y Salarios Caidos	5,508.8	5,508.8		5,508.8			
1531 Prima por Jubilación	82,949.5	85,177.0	30,605.3	58,703.8	57,078.5	54,851.0	2,227.5
1541 Becas para Hijos de Trabajadores Sindicalizados	50,426.1	50,426.1	18,311.3	18,529.0	50,208.4	50,208.4	
1542 Días Cívicos y Económicos	747,033.0	747,033.3	209,218.4	121,420.6	834,831.1	834,830.8	.3
1543 Gastos Relacionados al Magisterio	797,510.8	1,040,988.6	101,729.4	33,898.4	1,108,819.6	865,341.8	243,477.8
1544 Día del Maestro y del Servidor Público	853,630.1	853,630.1	143,349.9	63,402.2	933,577.8	933,577.8	
1545 Estudios de Posgrado	9,866.4	9,866.4	222.5	9,306.7	782.2	782.2	
1546 Otros Gastos Derivados de Convenio	5,307,491.6	5,897,983.6	1,072,507.1	846,681.1	6,123,809.6	5,533,254.8	590,554.8
1591 Elaboración de Tesis	4,510.0	4,633.5	350.8	3,507.5	1,476.8	1,353.3	123.5
1593 Viáticos	25,192.5	25,766.0	772.7	18,518.1	8,020.6	7,447.1	573.5
1594 Diferencial por Escuelas	39,213.7	42,058.8	3,290.0	2,615.6	42,733.2	39,888.1	2,845.1
1595 Despensa	628,556.1	680,905.0	143,126.1	43,434.8	780,596.3	728,247.4	52,348.9
1711 Reconocimiento a Servidores Públicos	26,515.7	26,525.2	4,094.7	21,291.4	9,328.5	9,319.0	9.5
1712 Estimulos por Puntualidad y Asistencia	4,963.2	4,966.3	9,993.1	2,156.6	12,802.8	12,799.7	3.1
MATERIALES Y SUMINISTROS	889,031.4	889,031.4	594,757.3	631,071.6	852,717.1	824,419.3	28,297.8
2111 Materiales y Útiles de Oficina	65,510.1	65,510.1	15,358.0	38,446.6	42,421.5	42,406.5	15.0
2112 Enseres de Oficina	12,122.7	12,122.7	148.0	12,068.8	201.9	18.0	183.9
2121 Material y Útiles de Imprenta y Reproducción	2,299.2	2,299.2		2,299.2			
2122 Material de Foto, Cine y Grabación	401.2	401.2		401.2			
2131 Material Estadístico y Geográfico	127.0	127.0		127.0			
2141 Materiales y Útiles para el Procesamiento en Equipos y Bienes Informáticos	67,829.2	67,829.2	2,923.8	41,954.0	28,799.0	28,767.6	31.4
2151 Material de Información	1,948.5	1,948.5	44,749.1	4,762.8	41,934.8	41,931.7	3.1
2161 Material y Enseres de Limpieza	17,728.4	17,728.4	74,335.3	33,063.9	58,999.8	58,557.1	442.7
2171 Material Didáctico	263,761.5	263,761.5	18,950.9	127,422.5	155,289.9	153,853.4	1,636.5
2181 Material para Identificación y Registro	638.2	638.2		638.2			
2211 Productos Alimenticios para Personas	62,379.2	62,379.2	1,811.1	30,711.0	33,479.3	33,164.1	315.2
2231 Utensilios para el Servicio de Alimentación	2,406.2	2,406.2	3,982.0	1,817.9	4,570.3	3,932.0	638.3
2311 Materias Primas y Materiales de Producción	698.2	698.2		698.2			
2411 Productos Minerales no Metálicos	55,880.5	55,880.5	106,497.4	53,179.3	109,198.6	109,198.6	
2421 Cemento y Productos de Concreto			10,470.4	5,661.3	4,809.1	4,809.1	
2431 Cal, Yeso y Productos de Yeso			1.0	.4	.6	.6	
2441 Madera y Productos de Madera	22.0	22.0	22.3	43.2	1.1	1.1	
2451 Vidrio y Productos de Vidrio	20.3	20.3	100.0	120.3			
2461 Material Eléctrico y Electrónico	43,963.2	43,963.2	126,253.1	41,966.5	128,249.8	128,117.1	132.7
2471 Artículos Metálicos para la Construcción	114,877.0	114,877.0	34.2	114,899.6	11.6	11.6	
2481 Materiales Complementarios	128.2	128.2	3.5	128.5	3.2	3.2	
2482 Material de Señalización	166.7	166.7	1,826.7	324.4	1,669.0	1,669.0	
2483 Árboles y Plantas de Ornato	129.9	129.9		129.9			
2491 Materiales de Construcción	89,683.1	89,683.1	115,853.5	42,778.9	162,757.7	162,757.7	
2492 Estructuras y Manufacturas para Todo Tipo de Construcción	119.3	119.3	9,224.2	893.7	8,440.1	8,440.1	
2521 Plaguicidas, Abonos y Fertilizantes	235.1	235.1		235.1			
2531 Medicinas y Productos Farmacéuticos	28,159.4	28,159.4	715.1	4,734.3	24,140.2	1,323.9	22,816.3
2541 Materiales, Accesorios y Suministros Médicos	108.3	108.3	26,616.1	621.0	26,103.4	26,103.0	.4
2561 Fibras Sintéticas, Hules, Plásticos y Derivados			25.0	14.9	10.1	10.1	
2591 Otros Productos Químicos			446.0	.2	445.8	445.8	
2611 Combustibles, Lubricantes y Aditivos	26,197.6	26,197.6		16,032.0	10,165.6	8,417.9	1,747.7

SEIEM

CAPÍTULO Y OBJETO DEL GASTO	PRESUPUESTO 2021						EJERCIDO	VARIACIÓN
	AUTORIZADO	ASIGNADO	ASIGNACIONES Y/O AMPLIACIONES	REDUCCIONES Y/O DISMINUCIONES	TOTAL AUTORIZADO			
2711 Vestuario y Uniformes	6,906.7	6,906.7	5,092.7	7,139.6	4,859.8	4,687.0	172.8	
2721 Prendas de Seguridad y Protección Personal	271.9	271.9	316.7	309.6	279.0	278.8	.2	
2731 Artículos Deportivos	5,685.4	5,685.4	6.4	5,673.8	18.0	18.0		
2741 Productos Textiles	29.8	29.8		29.8				
2751 Blancos y Otros Productos Textiles	4,186.0	4,186.0	3,759.1	2,654.0	5,291.1	5,291.1		
2831 Prendas de Protección	22.4	22.4	20.2	42.6	.0			
2911 Refacciones, Accesorios y Herramientas	1,521.8	1,521.8	179.7	1,472.1	229.4	78.4	151.0	
2921 Refacciones y Accesorios Menores de Edificios	202.1	202.1	24.1	223.7	2.5	2.5		
2931 Refacciones y Accesorios menores del Mobiliario y Equipo de Administración, Educac	100.3	100.3	1.5	98.9	2.9	2.9		
2941 Refacciones y Accesorios para Equipo de Cómputo	12,547.8	12,547.8	24,240.8	36,688.5	100.1	100.1		
2961 Refacciones y Accesorios Menores para Equipo de Transporte	17.0	17.0	60.0	69.8	7.2	7.2		
2971 Artículos para la Extinción de Incendios			693.4	486.7	206.7	205.8	.9	
2992 Otros Enseres			16.0	7.7	8.3	8.3		
SERVICIOS GENERALES	3,140,876.8	3,140,876.8	2,385,225.2	1,800,794.7	3,725,307.3	3,657,571.7	67,735.6	
3111 Servicio de Energía Eléctrica	230,801.2	230,801.2	26,777.0	141,625.1	115,953.1	115,953.1		
3112 Servicio de Energía Eléctrica para alumbrado Público	5,756.0	5,756.0	5,285.2	8,930.6	2,110.6	2,110.6		
3121 Gas	860.6	860.6	3.5	605.1	259.0	259.0		
3131 Servicio de Agua	2,445.5	2,445.5	669.0	2,529.4	585.1	570.1	15.0	
3141 Servicio de Telefonía Convencional	1,729.7	1,729.7	519.1	1,396.7	852.1	852.1		
3161 Servicios de Radiolocalización y Telecomunicación	351.6	351.6	65.0	94.7	321.9	321.9		
3162 servicios de Conducción de Señales Analógicas y Digitales	35,264.6	35,264.6	7,299.2	10,479.7	32,084.1	32,049.0	35.1	
3171 Servicios de Acceso a Internet	8,976.4	8,976.4	3,973.6	2,403.2	10,546.8	10,546.8		
3181 Servicio Postal y Telegráfico	96.5	96.5	15.0	107.3	4.2	4.2		
3221 Arrendamiento de Edificios y Locales	107,550.3	107,550.3	44,874.7	71,084.0	81,341.0	81,341.0		
3231 arrendamiento de Equipo y Bienes Informáticos	75,683.4	75,683.4	902.5	644.5	75,941.4	71,057.2	4,884.2	
3251 Arrendamiento de Vehículos	138,616.5	138,616.5	55,532.3	101,131.6	93,017.2	89,255.0	3,762.2	
3271 Arrendamiento de Activos Intangibles	2,137.3	2,137.3		560.1	1,577.2			
3311 Asesorías Asociadas a Convenios o Acuerdos	2,236.6	2,236.6	72,124.6	36,280.0	38,081.2	38,081.2		
3321 Servicios Estadísticos y Geográficos			1,138.5	569.2	553.5	553.5	15.8	
3331 Servicios Informáticos	7,480.4	7,480.4	4,505.9	7,920.4	4,065.9	4,065.9		
3341 Capacitación	15,774.0	15,774.0	26,054.5	10,251.9	31,576.6	26,808.6	4,768.0	
3361 Servicios de Apoyo Administrativo y Fotocopiado	8,224.1	8,224.1	232.0	7,394.9	1,061.2	1,061.2		
3362 Impresiones de Documentos Oficiales para la Prestación de Servicios Públicos, Identificación, Formatos Administrativos y Fiscal	1,068.6	1,068.6	909.9	1,092.3	886.2	879.2	7.0	
3363 Servicios de Impresión de Documentos Oficiales	2,462.4	2,462.4	44,289.9	46,056.5	695.8	687.1	8.7	
3381 Servicios de Vigilancia	39,788.6	39,788.6	10,074.0	11,415.2	38,447.4	36,073.6	2,373.8	
3391 Servicios Profesionales	6,946.1	6,946.1	3,274.7	3,518.5	6,702.3	6,702.3		
3411 Servicios Bancarios y Financieros	1,415.9	1,415.9	335.6	1,499.3	252.2	217.1	35.1	
3451 Seguros de Fianzas	25,448.2	25,448.2	2,147.5	24,974.0	2,621.7	2,621.7		
3471 Fletes y Maniobras	37,863.5	37,863.5	84,484.0	62,169.1	60,178.4	60,178.4		
3511 Reparación y Mantenimiento de Inmuebles	1,099,297.7	1,099,297.7	1,439,002.7	655,027.3	1,883,273.1	1,883,260.4	12.7	
3512 Adaptación de Locales, Almacenes, Bodegas y Edificios	2,640.0	2,640.0		2,640.0				
3521 Reparación, Mantenimiento e Instalación de Mobiliario y Equipo de Oficina	427.8	427.8	15.0	397.2	45.6	45.6		
3531 Reparación, Instalación y Mantenimiento de Bienes Informáticos Microfilmación y Tecr	9,120.3	9,120.3	5,743.1	1,680.2	13,183.2	13,179.4	3.8	
3551 Reparación y Mantenimiento de Vehículos Terrestres, Aéreos y Lacustres	81,200.8	81,200.8	553.1	79,161.9	2,592.0	2,493.4	98.6	
3571 Reparación, Instalación y Mantenimiento de Máquinaria, Equipo Instrumental y Diversc	2,457.8	2,457.8	2,005.6	389.1	4,074.3	4,074.3		
3581 Servicios de Lavandería, Limpieza e Higiene	9,692.1	9,692.1	14,531.3	2,788.2	21,435.2	17,347.4	4,087.8	
3591 Servicios de Fumigación	668.7	668.7	995.0	732.4	931.3	931.3		
3611 Gastos de Publicidad y Propaganda	63,124.1	63,124.1	331,450.0	58,554.0	336,020.1	291,413.1	44,607.0	
3612 Publicaciones Oficiales y de Información en General para Difusión	10,116.1	10,116.1	1,816.8	9,971.3	1,961.6	1,961.6		
3641 Servicios de Fotografía	8.6	8.6		8.6				
3711 Transportación Aérea	997.0	997.0		993.6	3.4	3.4		
3721 Gastos de Traslado por Vía Terrestre	49,599.8	49,599.8	2,374.8	41,210.8	10,763.8	10,628.2	135.6	
3751 Gastos de alimentación en Territorio Nacional	3,270.5	3,270.5		434.1	2,836.4	.2	2,836.2	
3752 Gastos de Hospedaje en Territorio Nacional	371.9	371.9	20.0	391.9				
3761 Gastos de alimentación en el Extranjero	170.6	170.6		170.6				
3762 Gastos de Hospedaje en el Extranjero	179.8	179.8		179.8				
3781 Servicios Integrales de Traslado y Viáticos	55.3	55.3		55.3				
3791 Otros Servicios de Traslado y Hospedaje	288.1	288.1		288.1				
3821 Gastos de Ceremonias Oficiales y de Orden Social	1,464.7	1,464.7		1,464.7				
3831 Congresos y Convenciones	37,530.4	37,530.4	1,512.6	37,781.3	1,261.7	1,224.2	37.5	
3911 Servicios Funerarios y de Cementerios	7,798.7	7,798.7	28,000.0	2,938.9	32,859.8	32,859.8		
3922 Otros Impuestos y Derechos	17,280.6	17,280.6	3,485.1	13,756.4	7,009.3	7,009.3		
3941 Sentencias y Resoluciones Judiciales	5,937.4	5,937.4	2,490.8	271.3	8,156.9	8,156.9		
3951 Penas, Multas, Accesorios y Actualizaciones	52.9	52.9		52.9				
3962 Impuesto sobre Erogaciones por Remuneraciones al Trabajo Personal	823,165.0	823,165.0	13,714.2	38,172.0	798,707.2	798,705.4	1.8	
3991 Cuotas y Suscripciones	18.2	18.2		18.2				
3992 Gastos de Servicios Menores	4,963.9	4,963.9	577.9	5,081.3	460.5	450.8	9.7	
3996 Subcontratación de Servicios con Terceros	150,000.0	150,000.0	141,450.0	291,450.0				
TRANSFERENCIAS, ASIGNACIONES, SUBSIDIOS Y OTRAS AYUDAS	855,794.5	855,794.5	159,710.1	486,136.7	529,367.9	526,660.0	2,707.9	
4411 Cooperaciones y Ayudas	741,703.9	741,703.9	110,326.8	422,234.3	429,796.4	429,692.2	104.2	
4413 Gastos Relacionados con Actividades Culturales, Deportivas y de Ayuda Extraordinarie	90,770.1	90,770.1	11,592.0	53,121.7	49,240.4	49,240.4		
4414 Gastos por Servicios de Traslado de Personas	1,382.5	1,382.5		1,382.5				
4421 Becas	6,444.6	6,444.6	2,130.0	1,341.9	7,232.7	7,232.7		
4431 Instituciones Educativas	14,131.4	14,131.4	35,617.8	7,357.6	42,391.6	39,787.9	2,603.7	
4432 Premios, Reconocimientos y Pensión Recreativa Estudiantil	1,362.0	1,362.0	43.5	698.7	706.8	706.8		

CUENTA PÚBLICA DEL GOBIERNO, ORGANISMOS AUXILIARES Y AUTÓNOMOS DEL ESTADO DE MÉXICO 2021

CAPÍTULO Y OBJETO DEL GASTO	AUTORIZADO	ASIGNADO	PRESUPUESTO 2021			EJERCIDO	VARIACIÓN
			ASIGNACIONES Y/O AMPLIACIONES	REDUCCIONES Y/O DISMINUCIONES	TOTAL AUTORIZADO		
BIENES MUEBLES, INMUEBLES E INTANGIBLES			29,927.9	1,534.3	28,393.6	28,298.7	94.9
5111 Muebles y Enseres			13,589.1		13,589.1	13,589.1	
5121 Muebles, Excepto de Oficina y Estantería			188.8		188.8	188.8	
5131 Instrumentos de Música			32.6		32.6	32.6	
5151 Bienes Informáticos			7,004.2		7,004.2	7,004.2	
5191 Otros Bienes Muebles			813.4	6.5	806.9	805.1	1.8
5192 Otros Equipos Eléctricos y Electrónicos de Oficina			3,708.1	787.0	2,921.1	2,918.3	2.8
5211 Equipos y Aparatos Audiovisuales			162.7		162.7	162.7	
5221 Equipo Deportivo			6.0		6.0	6.0	
5231 Equipo de Foto, Cine y Grabación			22.0		22.0	22.0	
5291 Otro Equipo Educativo y Recreativo			1,751.6		1,751.6	1,691.0	60.6
5311 Equipo Médico y de Laboratorio			19.9		19.9	19.9	
5611 Maquinaria y Equipo Agropecuario			3.7		3.7	3.7	
5621 Maquinaria y Equipo Industrial			178.4		178.4	178.4	
5651 Equipo y Aparatos para Comunicación, Telecomunicación y Radio Transmisión			209.8	19.0	190.8	190.6	.2
5661 Equipos de Generación Eléctrica, Aparatos y Accesorios Eléctricos			33.7		33.7	33.7	
5671 Herramientas, Maquina Herramienta y Equipo			760.2		760.2	760.2	
5691 Instrumental y Aparatos Especializados y de Presión			1,443.7	721.8	721.9	692.4	29.5
DEUDA PÚBLICA			527,539.9		527,539.9	445,536.6	82,003.3
9911 Por el Ejercicio Inmediato Anterior			468,748.9		468,748.9	437,768.7	30,980.2
9912 Por Ejercicios Anteriores			58,791.0		58,791.0	7,767.9	51,023.1
TOTAL	34,541,434.6	38,009,577.4	9,356,850.7	5,805,788.8	41,560,639.3	37,911,594.2	3,649,045.1

INFORMACIÓN PROGRAMÁTICA

SEIEM

Servicios Educativos Integrados al Estado de México
Gasto por Categoría Programática
Del 1 de Enero al 31 de Diciembre de 2021
(Miles de Pesos)

Concepto	Egresos					Subejercicio 6=(3 - 4)
	Aprobado	Ampliaciones/ (Reducciones)	Modificado	Devengado	Pagado	
	1	2	3=(1 + 2)	4	5	
Programas	38,009,577.4	3,023,522.0	41,033,099.4	37,466,057.6	37,126,360.5	3,567,041.8
Subsidios: Sector Social y Privado o Entidades Federativas y Municipios	-	-	-	-	-	-
Sujetos a Reglas de Operación			-			-
Otros Subsidios			-			-
Desempeño de las Funciones	38,009,577.4	3,023,522.0	41,033,099.4	37,466,057.6	37,126,360.5	3,567,041.8
Prestación de Servicios Públicos	38,009,577.4	3,023,522.0	41,033,099.4	37,466,057.6	37,126,360.5	3,567,041.8
Provisión de Bienes Públicos			-			-
Planeación, Seguimiento y Evaluación de Políticas Públicas			-			-
Promoción y Fomento			-			-
Regulación y Supervisión			-			-
Funciones de las Fuerzas Armadas (Únicamente Gobierno Federal)			-			-
Específicos			-			-
Proyectos de Inversión			-			-
Administrativos y de Apoyo	-	-	-	-	-	-
Apoyo al Proceso Presupuestario y para Mejorar la Eficiencia Institucional			-			-
Apoyo a la Función Pública y al Mejoramiento de la Gestión			-			-
Operaciones Ajenas			-			-
Compromisos	-	-	-	-	-	-
Obligaciones de Cumplimiento de Resolución Jurisdiccional			-			-
Desastres Naturales			-			-
Obligaciones	-	-	-	-	-	-
Pensiones y Jubilaciones			-			-
Aportaciones a la Seguridad Social			-			-
Aportaciones a Fondos de Estabilización			-			-
Aportaciones a Fondos de Inversión y Reestructura de Pensiones			-			-
Programa de Gasto Federalizado (Gobierno Federal)	-	-	-	-	-	-
Gasto Federalizado			-			-
Participaciones a Entidades Federativas y Municipios			-			-
Costo Financiero, Deuda o Apoyos a Deudores y Ahorradores de la Banca			-			-
Adeudos de Ejercicios Fiscales Anteriores		527,539.9	527,539.9	445,536.6	445,536.6	82,003.3
Total del Gasto	38,009,577.4	3,551,061.9	41,560,639.3	37,911,594.2	37,571,897.1	3,649,045.1

El Plan de Desarrollo del Estado de México 2017-2023, es un instrumento prospectivo con una visión hacia 2030. En él se concentran las bases para la elaboración de los programas sectoriales, especiales y regionales que delinearán de manera más puntual y detallada los pasos para el cumplimiento de los objetivos establecidos, así como los planes específicos de inversión que permitirán realizar la proyección de los recursos financieros. Este esfuerzo colectivo plasma los retos y desafíos de la agenda gubernamental con un profundo sentido de responsabilidad y con el compromiso de lograr un desarrollo democrático.

SOCIAL

Programas de nueva generación para disminuir la desigualdad. El Gobierno del Estado de México considera prioritario desarrollar y conservar familias fuertes, promover el empleo y proteger el ingreso, particularmente el de las mujeres. En correspondencia con la Agenda 2030, el logro de estos propósitos influirá directa e indirectamente el cumplimiento de las metas globales que contribuirán a disminuir la pobreza y el hambre; procurarán el acceso a una vivienda y a servicios básicos adecuados; reducirán las desigualdades y la discriminación; promoverán una educación inclusiva, equitativa y de calidad, así como una vida sana y en general el bienestar. Diagnóstico: Pobreza y Hambre en el Estado de México.

ECONÓMICO

Impulso a las vocaciones regionales para crear empleo. Una de las prioridades del Gobierno del Estado de México es acelerar la transformación económica para consolidar la productividad y competitividad, propiciando condiciones que generen un desarrollo que permita transitar de una economía tradicional a una del conocimiento, mejorar la conectividad entre regiones y ciudades, para consolidarse como el centro logístico del país. La industria moderna debe contribuir a la creación de empleos dignos y bien remunerados, bajo una visión integral que ayude a preservar el medio ambiente. Diagnóstico: Trabajo digno y crecimiento económico.

GOBIERNO CAPAZ Y RESPONSABLE

El reto de los gobiernos actuales versa sobre la eficacia en solucionar los problemas endémicos que aquejan a las sociedades modernas y uno de los mayores retos es hacerlo con apego al Estado de Derecho, ya que éste aporta las normas y los valores fundamentales que rigen la convivencia social, así como los derechos y obligaciones de los actores sociales y políticos.

Servicios Educativos Integrados al Estado de México								
EGRESOS POR PILAR Y/O EJE TRANSVERSAL								
(Miles de Pesos)								
PILAR Y/O EJE TRANSVERSAL	AUTORIZADO	ASIGNADO	PRESUPUESTO 2021		TOTAL AUTORIZADO	EJERCIDO	VARIACIÓN	
			ASIGNACIONES Y/O AMPLIACIONES	REDUCCIONES Y/O DISMINUCIONES			IMPORTE	%
Social	34,397,033.3	37,861,006.1	8,805,409.4	5,689,804.5	40,976,611.0	37,413,802.0	3,562,809.0	8.7
Desarrollo Económico	10,082.6	11,012.7	3,014.5	2,973.6	11,053.6	10,123.5	930.1	8.4
Gobierno Capaz y Responsable	134,318.7	137,558.6	548,426.8	113,010.7	572,974.7	487,668.7	85,306.0	14.9
T O T A L	34,541,434.6	38,009,577.4	9,356,850.7	5,805,788.8	41,560,639.3	37,911,594.2	3,649,045.1	8.8
	=====	=====	=====	=====	=====	=====	=====	=====

SEIEM

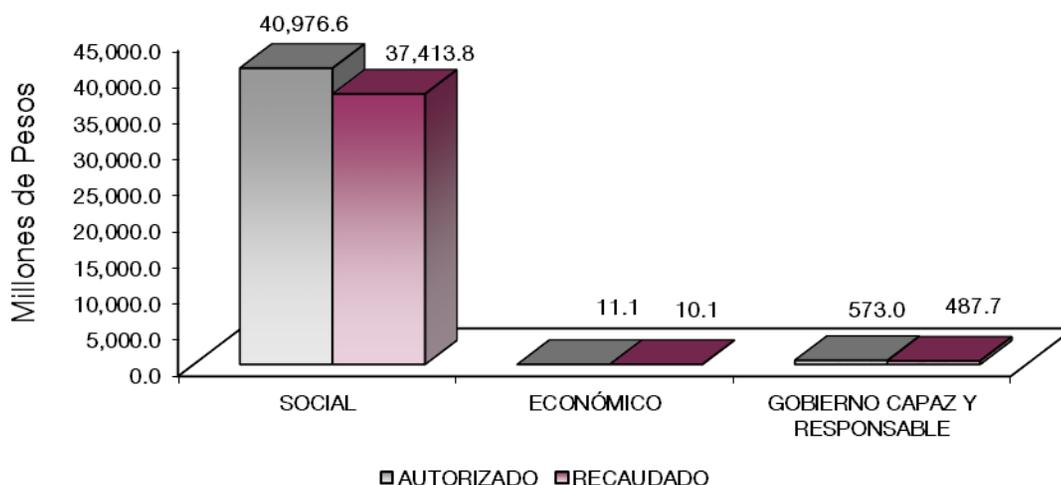

FINALIDAD

SOCIAL

DESARROLLO SOCIAL

En esta finalidad se avanzará en la provisión de servicios a la población en materia de Protección Social, Educación, Salud, Vivienda y Servicios a la Comunidad, con lo que se apoyará fundamentalmente la consecución de las Metas Nacionales México Incluyente y México con Educación de Calidad.

El programa que desarrolló los Servicios Educativos Integrados al Estado de México buscó cumplir los siguientes objetivos:

- Ampliar la cobertura de los servicios educativos, especialmente en los niveles medio superior y superior bajo criterios de flexibilidad y pertinencia.
- Fortalecer la vinculación entre la educación media superior y superior en sus diversas modalidades, con las necesidades sociales y del aparato productivo de la Entidad.

CUENTA PÚBLICA DEL GOBIERNO, ORGANISMOS AUXILIARES Y AUTÓNOMOS DEL ESTADO DE MÉXICO 2021

Servicios Educativos Integrados al Estado de México
EGRESOS POR PROGRAMA
(Miles de Pesos)

PROGRAMA	PRESUPUESTO 2021				TOTAL AUTORIZADO	EJERCIDO	VARIACIÓN	
	AUTORIZADO	ASIGNADO	ASIGNACIONES Y/O AMPLIACIONES	REDUCCIONES Y/O DISMINUCIONES			IMPORTE	%
Desarrollo de la Función Pública y Ética en el Servicio Público	29,133.6	31,521.0	11,798.7	13,217.5	30,102.2	27,714.8	2,387.4	7.9
Sistema Anticorrupción del Estado de México y Municipios	10,789.9	11,642.4	9,088.2	5,398.0	15,332.6	14,417.3	915.3	6.0
Comunicación Pública y Fortalecimiento Informativo	94,395.2	94,395.2		94,395.2				
Coordinación para el Desarrollo Regional	212,809.2	224,958.9	69,475.5	66,980.0	227,454.4	215,304.7	12,149.7	5.3
Educación Básica	28,277,987.9	31,352,648.5	6,628,419.2	3,417,322.9	34,563,744.8	31,488,782.3	3,074,962.5	8.9
Educación Media Superior	83,228.2	85,619.2	42,443.0	42,176.5	85,885.7	61,736.7	24,149.0	28.1
Educación Superior	482,327.0	522,377.1	271,993.6	179,335.5	615,035.2	574,983.4	40,051.8	6.5
Educación para Adultos	87,846.7	97,953.7	26,000.8	17,190.8	106,763.7	96,656.8	10,106.9	9.5
Gestión de las Políticas Educativas	2,888,526.4	2,940,250.9	1,257,697.3	1,654,161.6	2,543,786.6	2,421,270.4	122,516.2	4.8
Modernización de la Educación	2,364,307.9	2,637,197.8	509,380.0	312,637.2	2,833,940.6	2,555,067.7	278,872.9	9.8
Investigación Científica	10,082.6	11,012.7	3,014.5	2,973.6	11,053.6	10,123.5	930.1	8.4
Previsiones para el Pago de Adeudos de Ejercicios Fiscales Anteriores			527,539.9		527,539.9	445,536.6	82,003.3	15.5
TOTAL	34,541,434.6	38,009,577.4	9,356,850.7	5,805,788.8	41,560,639.3	37,911,594.2	3,649,045.1	8.8

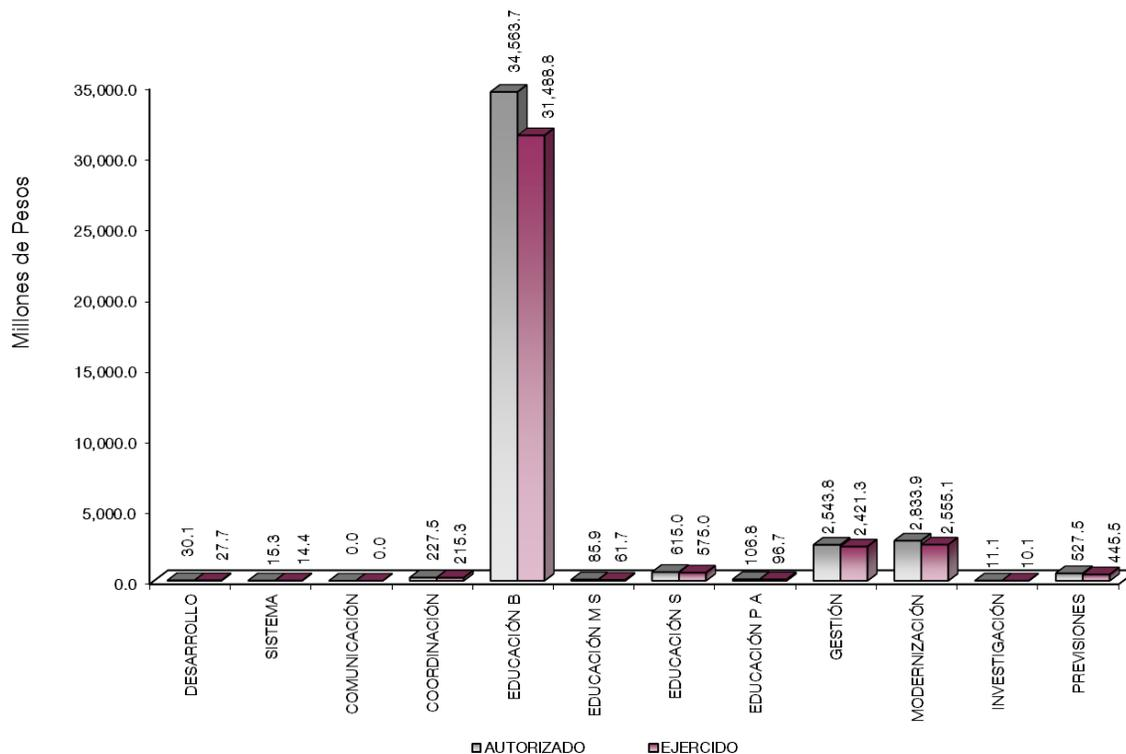

AVANCE OPERATIVO-PROGRAMÁTICO Y PRESUPUESTAL

GOBIERNO CAPAZ Y RESPONSABLE

GOBIERNO

COORDINACIÓN DE LA POLÍTICA DE GOBIERNO

01 03 04 01 DESARROLLO DE LA FUNCIÓN PÚBLICA Y ÉTICA EN EL SERVICIO PÚBLICO

01 03 04 01 01 01 FISCALIZACIÓN, CONTROL Y EVALUACIÓN INTERNA DE LA GESTIÓN PÚBLICA

Atender Acciones Derivadas de la Fiscalización Realizada por Entes Fiscalizadores Externos. Se concluyeron 4 acciones derivadas de la fiscalización realizada por entes fiscalizadores externos, en las que no se detectaron observaciones de ningún tipo, lo que refleja un cumplimiento del 100 por ciento de la meta.

Participación del Órgano Interno de Control en Reuniones que por Mandato Legal o Disposición Administrativa así lo Requiera. Se asistió a 62 reuniones, a los diferentes Órganos Colegiados y Comités en los que el Órgano Interno de Control forma parte, las cuales: 13 fueron de adquisiciones y servicios, 10 de transparencia, 4 Comités de Control y Desempeño Institucional (COCODI), 25 a Órganos Colegiados, 5 de Mejora Regulatoria y 5 de Consejo Directivo. La programación de la meta fue participar en 60 reuniones, lo que refleja al cierre de este ejercicio fiscal un cumplimiento en la meta del 103.3 por ciento.

Participar en Testificaciones, con el Propósito de Asegurarse que los Actos Administrativos se Realicen Conforme a la Normatividad Vigente. Se programaron 23 testificaciones para el ejercicio fiscal 2021, y se participó en 25 testificaciones, de las cuales 22 fueron entrega - recepción de áreas administrativas y 3 diversas testificaciones, al cierre del cuarto trimestre, alcanzando el cumplimiento en la meta del 108.7 por ciento.

Realizar Acciones de Acompañamiento en la Atención de Auditorías Practicadas por los Entes Fiscalizadores Externos. Se llevaron a cabo 4 acciones realizadas por el Órgano Interno de Control; respecto de la Auditoría 780-ds-gf, con título: "Expansión de la Educación Inicial", con motivo de la revisión de la cuenta pública 2020, realizada por la Auditoría Superior de la Federación. Se programaron para esta meta 4 acciones, mismas que se realizaron y dieron cumplimiento al 100 por ciento de lo comprometido.

Realizar Actividades de Seguimiento en la Atención a Observaciones y Acciones de Mejora Determinadas con Motivo de los Actos de Fiscalización Realizados por la Dirección General u Órgano Interno de Control. Se llevaron a cabo 4 acciones realizadas por el Órgano Interno de Control; se calendarizó y programó el mismo número de acciones para esta meta, por lo que se tiene un 100 por ciento de logro en la misma.

Realizar Auditorías, con el Propósito de Verificar el Cumplimiento del Marco Normativo que Regula el Funcionamiento de las Dependencias y Organismos Auxiliares del Ejecutivo Estatal y los Ayuntamientos. Se realizaron 96 auditorías a diversas áreas del organismo, en las que se detectaron 79 observaciones de Control Interno e implementación de acciones de mejora. Al finalizar el ejercicio, se obtuvo un cumplimiento en la meta del 100 por ciento.

Realizar Evaluaciones para Determinar el Grado de Eficacia y Eficiencia en los Procesos, así como en el Desempeño Institucional de las Dependencias y Organismos Auxiliares del Ejecutivo Estatal. Con el fin de detectar con mayor eficacia las posibles deficiencias en los procesos de las funciones de los servidores

públicos, el Órgano Interno de Control realizó una Evaluación al Desempeño Institucional, no encontrándose observaciones; con lo que se dio cumplimiento a la meta al 100 por ciento.

Realizar Inspecciones a Rubros Específicos en las Dependencias, Organismos Auxiliares del Ejecutivo Estatal y en su caso Ayuntamientos, con el Propósito de Constatar el Cumplimiento del Marco Normativo que lo Regula. Para el período que se informa se llevaron a cabo 85 inspecciones, en las que se detectaron 30 observaciones de control interno e implementación de acciones de mejora. El Órgano Interno de Control programó la realización del mismo número de inspecciones a las distintas áreas del Organismo, con lo que se obtuvo un cumplimiento en la meta del 100 por ciento.

01 03 04 02 SISTEMA ANTICORRUPCIÓN DEL ESTADO DE MÉXICO Y MUNICIPIOS

01 03 04 02 01 01 PREVENCIÓN, DETECCIÓN, DISUACIÓN, SANCIÓN Y COMBATE A LA CORRUPCIÓN

Elaborar el Informe de Presunta Responsabilidad Administrativa. Se turnaron 7 expedientes con Informe de Presunta Responsabilidad Administrativa por denuncias presentadas por la ciudadanía en contra de servidores públicos adscritos a los Servicios Educativos Integrados al Estado de México (SEIEM). El Órgano Interno de Control, programó para el ejercicio 2021 la presentación de 53 informes, de los cuales se realizaron 50, lo que representó el 94.3 por ciento de cumplimiento en la meta.

01 03 04 02 02 01 RESPONSABILIDADES ADMINISTRATIVAS

Acuerdo de Abstención de Inicio de Procedimiento de Responsabilidad Administrativa. Se determinó la abstención de inicio de procedimiento en 1 mil expedientes, sin embargo, solo se realizaron 886 acuerdos, alcanzando el 88.6 por ciento de lo programado.

Causas de la variación: No se logró la meta anual, debido a que la misma está en función del número de Informes de Presunta Responsabilidad Administrativa que se presenten por parte del Área de Quejas. No es posible establecer medidas correctivas en virtud de corresponder a una variable no controlable.

Acuerdo de Admisión o Devolución del Informe de Presunta Responsabilidad Administrativa. Se recibieron los Informes de Presunta Responsabilidad Administrativa turnados por el Área de Quejas, se analizaron y se determinó su admisión por reunir los requisitos establecidos en la “Ley de Responsabilidades Administrativas del Estado de México y Municipios”. El Órgano Interno de Control programó llevar a cabo 365 acuerdos de admisión, al término del ejercicio fiscal 2021 se realizaron 377, lo que reflejó un cumplimiento del 103.3 por ciento de la meta.

Realizar Audiencias del Procedimiento de Responsabilidad Administrativa. Se citó al desahogo de la Audiencia Inicial al Presunto responsable (en 47 expedientes), de conformidad a lo establecido en la “Ley de Responsabilidades Administrativas del Estado de México”. La meta comprometida para el ejercicio 2021 fue la realización de 52 audiencias, mismas que se llevaron a cabo en su totalidad, por lo que la meta se cumplió al 100 por ciento.

Resolver Procedimientos Administrativos. Se emitió la resolución al procedimiento de responsabilidad administrativa en los términos previstos en la “Ley de Responsabilidades Administrativas del Estado de México y Municipios”. Para el ejercicio 2021, se programaron 45 resoluciones, realizándose el total de éstas por el Órgano Interno de Control, por lo que la meta se cumplió en un 100 por ciento.

Substanciar el Procedimiento Administrativo en Faltas no Graves. Se encuentran substanciándose 27 Procedimientos de Responsabilidad Administrativa. De las 87 audiencias que el Órgano Interno de Control programó, se llevaron a cabo 92, por lo que la meta llegó al 105.7 por ciento al final del ejercicio.

01 03 04 02 02 03 LO CONTENCIOSO E INCONFORMIDADES

Interponer Recursos de Revisión y Apelación en Contra de Sentencias Desfavorables a la Secretaría de la Contraloría. Se interpuso un recurso de revisión ante el Tribunal de Justicia Administrativa del Estado de México. Para esta meta se programaron 2 recursos, de los cuales solo se llevó a cabo uno, lo que representó un avance del 50 por ciento de la meta programada.

Causas de la variación: No se logró la meta, debido a que la misma, está en función de que el servidor público sancionado interponga el recurso y/o la apelación de su sentencia ante el Tribunal de Justicia Administrativa del Estado de México.

01 03 04 02 02 04 INVESTIGACIÓN DE FALTAS ADMINISTRATIVAS

Atender las Denuncias Presentadas por los Interesados. Se recibieron un total de 382 Denuncias en contra de 671 servidores públicos adscritos a los Servicios Educativos Integrados al Estado de México. Se concluyeron un total de 553 expedientes. Se informa que se presenta una variación entre el número de servidores públicos involucrados y los acuerdos emitidos, esto en virtud de que en algunos expedientes se presentan denuncias en contra de más de un servidor público. La meta para el ejercicio fiscal 2021 se programó para atender 1 mil denuncias, de las cuales se logró dar atención a 553, lo que representó un cumplimiento en la meta del 55.3 por ciento.

Causas de la variación: A causa de la pandemia generada por el Virus SARS Cov-2 (Covid-19), la meta anual no se logró alcanzar. Las denuncias que se interponen en contra de servidores públicos son una variable no controlable.

Atender las Sugerencias Presentadas por los Interesados. Se programó atender 1 sugerencia presentada por los interesados, sin embargo, no se registró ninguna.

Causas de la variación: Las sugerencias realizadas por los ciudadanos que hacen uso del Sistema de Atención Mexiquense (SAM) son una variable no controlable, motivo por el cual no está sujeta a una medida correctiva.

Atender los Reconocimientos Presentados por los Interesados. Se programó atender 1 reconocimiento presentado por los interesados. La meta programada no se cumplió, en virtud de que el Órgano Interno de Control no recibió reconocimientos para su atención.

Causas de la variación: Los reconocimientos realizados por los ciudadanos que hacen uso del Sistema de Atención Mexiquense (SAM) son una variable no controlable, motivo por el cual, no está sujeta a una medida correctiva.

Recibir las Denuncias Derivadas de las Presuntas Faltas Administrativas, así como de las Sugerencias y Reconocimientos Presentados por los Interesados, Relacionadas con la Prestación del Servicio Público. De las denuncias recibidas en contra de servidores públicos, correspondientes al presente período y a ejercicios anteriores, se reportó la atención a 467 de las 1 mil que se habían programado para el ejercicio fiscal 2021, lo que representó un cumplimiento en la meta del 46.7 por ciento.

Causas de la variación: La meta anual no se logró alcanzar, derivado de la pandemia generada por el Virus SARS Cov-2 (Covid-19). Las denuncias que se interponen en contra de servidores públicos son una variable no controlable, motivo por el cual no está sujeta a una medida correctiva.

SOCIAL

DESARROLLO SOCIAL

VIVIENDA Y SERVICIOS A LA COMUNIDAD

02 02 07 01 COORDINACIÓN PARA EL DESARROLLO REGIONAL

02 02 07 01 05 03 ADMINISTRACIÓN REGIONAL DE LA EDUCACIÓN

Atender de Manera Expedita las Solicitudes Presentadas por el Personal Docente, de Apoyo y Asistencia a la Educación Adscrita al Valle de México. De los 27 mil 69 servicios administrativos programados, se logró beneficiar con 21 mil 235 hacia el personal Docente y de Apoyo y Asistencia a la Educación adscrito al Valle de México, a través de las Subdirecciones en Ecatepec, Naucalpan y Nezahualcóyotl, con lo cual se logró alcanzar un cumplimiento en la meta del 78.4 por ciento.

Causas de la variación: Derivado del proceso de vacunación contra el COVID-19, se reflejó un incremento discreto en las solicitudes como resultado de la reapertura de actividades laborales y educativas, de acuerdo con los "Lineamientos Generales para el Regreso Seguro, Gradual y Ordenado del Personal del Servicio Público". Por corresponder a una variable no controlable, no es posible establecer medidas correctivas; sin embargo, se realiza de manera permanente la difusión de los servicios en la revista digital "SEIEM cerca de Ti", que se publica en la página del Organismo de manera trimestral.

EDUCACIÓN

02 05 01 01 EDUCACIÓN BÁSICA

02 05 01 01 01 01 EDUCACIÓN INICIAL

Aplicar Instrumentos de Evaluación para Medir el Desarrollo Infantil de las Niñas y Niños Atendidos en los CAI (Centros de Atención Infantil). Se hizo entrega de la tercera infografía por parte de los responsables de biblioteca escolar, con el tema "La lectura y las bibliotecas", con este trabajo se estarán realizando trípticos de manera mensual con diversos temas para el fortalecimiento de la lectura desde muy corta edad en los niños atendidos en los CAI. Se determinaron algunas estrategias de trabajo sobre acciones que realiza el área de Psicología del CAI 2 con la directora y jefe de área pedagógica, así como el apoyo de los padres de familia, con el propósito de dar seguimiento al Programa de Inclusión Educativa 2021-2022. Se programó proporcionar atención a 1 mil 433 niños, al término del ejercicio fiscal 2021 se registró la atención de 1 mil 247 infantes, lo que representó el 87 por ciento de lo comprometido.

Causas de la variación: Debido a la etapa de pandemia que se vivió, a nivel estatal se redujo el número de pequeños que asistían de forma presencial a los CAI, razón principal por la cual las evaluaciones para los alumnos ausentes no se pudieron realizar. Se espera, para el próximo año se logre regularizar la matrícula y permitir atender a todos los niños, hijos de padres trabajadores de SEIEM que nuestra infraestructura lo permita.

Brindar en los CAI (Centros de Atención Infantil), el Servicio de Educación Inicial y Preescolar a Hijos de los Trabajadores de SEIEM, para Promover el Desarrollo de Competencias Bajo los Principios de Obligatoriedad y Universalidad del Servicio Educativo. A través del Programa Escolar de Mejora Continua (PEMC), se decidieron las modificaciones para fortalecer la meta, basado en el diagnóstico llevado a cabo en todos los grupos y priorizando a los alumnos que se encuentran en riesgo de no alcanzar los aprendizajes esperados. Esta actividad se realizó con la finalidad de obtener información relevante en relación al funcionamiento, manejo y optimización de las reuniones de Consejo Técnico Escolar (CTE), con el propósito de

observar que los colectivos escolares cumplan con los objetivos de promover el trabajo en conjunto, la toma de decisiones, la descontextualización de problemas educativos y el logro educativo de los alumnos, el liderazgo efectivo y la reconsideración de la planeación y evaluación desde la escuela. Se dio seguimiento y acompañamiento por parte de trabajo social con los padres de familia, con respecto a temas como crianza compartida, la importancia del juego, el cuerpo y movimiento, etc. Se definió la estrategia a trabajar para la campaña permanente “Navega Seguro en la Red”. Se informó sobre la oferta tecnológica educativa, con acciones de difusión y seguimiento; así mismo, se dieron a conocer las nuevas estrategias a implementar como aula virtual, tips classroom y microsítio. La Dirección de Educación Elemental programó dar atención a 1 mil 433 niños, logrando atender a 1 mil 247 al cierre del ejercicio fiscal 2021, con lo que cumplió la meta programada en un 87 por ciento.

Causas de la variación: Debido a las condiciones sanitarias que se presentaron en el último año, muchos padres de familia decidieron no inscribir a sus hijos o abandonar los servicios de lactantes y maternal, lo que se reflejó en la matrícula. Se sigue ofertando el servicio de CAI a los trabajadores de SEIEM, con el fin de recuperar la matrícula que se ha perdido en los últimos dos años.

Impulsar Acciones Encaminadas a Vigilar el Desarrollo Infantil Temprano del Educando. Se han enviado todas las actividades planeadas, con la finalidad de contribuir al trabajo de los docentes durante el trabajo a distancia “Aprende en casa”. Se realizó la Actualización de la NOM-009-SEGOB-2015, medidas de previsión, prevención y mitigación de riesgos, en la modalidad pública, privada y mixta, para el beneficio de los niños de los CAI. Así mismo, se difundieron las medidas de seguridad en materia de protección civil que se deben implementar en los inmuebles o instalaciones destinados a la operación y funcionamiento de los centros. Se realizó la elaboración de material para difundir las campañas permanentes sobre el cuidado de nuestra salud. Se envió infografía con el tema “¿Qué es la influenza o gripe?, ¿cómo se contagia?, ¿cómo son los síntomas?”, signos de alarma y medidas de prevención contra contagios a la comunidad educativa. La programación de la meta para el ejercicio fiscal 2021, fue la realización de 5 acciones, las cuales se llevaron a cabo en su totalidad, cumpliendo la meta al 100 por ciento.

Orientar a Padres de Familia y Cuidadores en Poblaciones con Altos Índices de Marginalidad sobre el Cuidado de los Niños. Se trabajaron actividades para fortalecer los aprendizajes clave de niños de 0 a 3 años. Las actividades se planearon de manera lúdica, respondieron a la cotidianidad de las familias y a la edad de cada infante. Se benefició a 9 mil 889 familias de 1 mil 13 comunidades de 94 Municipios del Estado de México, mediante la estrategia de enseñanza y aprendizaje a distancia denominada “Aprende en Casa III”. Debido a la contingencia sanitaria, las sesiones se dieron a distancia con apoyo de los medios tecnológicos con los que cuentan las familias (WhatsApp, llamadas telefónicas, Facebook, video llamadas y reuniones virtuales: meet, teams, zoom). Es importante mencionar que dichas formas de enseñanza han permitido que cada niño desarrolle su máximo potencial físico, cognoscitivo, creativo, exploratorio, imaginativo y socioemocional, a fin de garantizar el éxito en su vida presente y futura. En lo que respecta a la Educación Inicial no Escolarizada, se trabajaron varios proyectos educativos, los cuales son una estrategia didáctica relacionada con el eje y fundamento del juego y aprendizaje, desarrollo creador, experiencias artísticas, exploración, curiosidad y creatividad (con énfasis en el logro de aprendizajes esperados). La programación para esta meta fue proporcionar atención a 43 mil 513 personas, al cierre del ejercicio se logró atender a 12 mil 938, con lo cual la meta se cumple en un 29.7 por ciento.

Causas de la variación: Debido a la separación administrativa que se dio durante este año entre CONAFE y SEIEM, la capacidad de atención del organismo se vio sumamente afectada, por lo que la cantidad de padres de familia y cuidadores orientados se vio disminuida considerablemente. Se están desarrollando estrategias para atender a la mayor cantidad de población posible con los recursos con los que cuenta el Departamento de Educación Inicial no Escolarizado.

02 05 01 01 02 EDUCACIÓN PREESCOLAR

Atender a la Población de 3 a 5 años que Demanda Educación Preescolar General. En el Proyecto Escuelas Inclusivas en espacios de Paz que se desarrolla en el Departamento de Preescolar, en vinculación con los Programas Nacional de Convivencia Escolar e Inclusión y Equidad Educativa, se considera que las redes de

colaboración a través de los círculos de paz, son una herramienta para avanzar en el desarrollo de las habilidades socio-emocionales de los docentes, alumnos y familias; para tal efecto se llevaron a cabo las siguientes actividades: Taller: “Círculos de Paz, conexión y empatía”, a través de la realización de ejercicios prácticos, reconocimiento de emociones y escaneo del cuerpo, identificando que “El autocuidado conmigo”, me permite el autocuidado con los demás, lo cual lleva al cuidado comunitario. Los docentes continúan utilizando las plataformas de zoom, meet, whatsapp y correo electrónico para llevar a cabo sus sesiones virtuales. Incorporaron en sus clases los aprendizajes de la estrategia “Aprende en casa III”, así como los seleccionados por ellos con base en el diagnóstico inicial del grupo. Trabajaron la coordinación de secuencias de movimientos y desplazamientos, utilizando el baile como uno de sus principales recursos didácticos; conteo y colección de objetos, la resolución de problemas matemáticos, el aprendizaje del inglés, mediante el señalamiento de las partes de su cuerpo, reforzaron la pronunciación y se estimuló el uso de la lectura y la escritura. Los alumnos reconocen cuáles son las medidas de prevención de enfermedades, uso de cubre bocas y lavado de manos debido a que continúan trabajando de manera puntual en este tema. Se están llevando a cabo acciones coordinadas con las diferentes jurisdicciones sanitarias atendiendo los protocolos ante casos sospechosos y confirmados. Se consideró prioritario el desarrollo socioemocional, la participación colaborativa y la autorregulación de los alumnos. La meta fue atender a 196 mil 421 alumnos, al finalizar el ciclo se logró un cumplimiento del 85.7 por ciento, al dar servicio a 168 mil 414.

Causas de la variación: Debido a la situación sanitaria que se ha vivido, la matrícula de alumnos ha disminuido en los niveles de Educación Básica. Se implementaron programas en los Departamento de Educación Preescolar para rescatar a los alumnos con los que no se tuvo comunicación a lo largo del periodo de pandemia. Por otro lado, se participó en los programas como "La escuela cuenta contigo" que el Gobierno del Estado implementó, lo que ha permitido recuperar una cantidad importante de alumnos a través de la concientización de padres de familia.

Brindar Mantenimiento Preventivo y Correctivo a las Escuelas de Educación Preescolar a Fin de Mejorar su Infraestructura y Contribuir con los Fines Educativos. Se atendieron 251 planteles, mediante 492 acciones de rehabilitación y mantenimiento, para beneficio de 31 mil 172 alumnos. La Dirección de Instalaciones Educativas programó la atención de 260 escuelas, de las cuales se logró atender a 251 al finalizar el ejercicio 2021, lo que representó un cumplimiento en la meta del 96.5 por ciento.

Dotar de Mobiliario y/o Equipo de Cómputo a Escuelas de Educación Preescolar, para Brindar un Mejor Servicio. Se programó el servicio a 330 escuelas para el ejercicio fiscal 2021, sin embargo no se pudo realizar ninguno.

Causas de la variación: No se alcanzó la meta anual programada, en virtud de las restricciones adoptadas para enfrentar la contingencia sanitaria en el Estado de México. La atención a los planteles educativos se normalizará una vez que las medidas adoptadas por la contingencia sanitaria lo permitan.

02 05 01 01 01 03 EDUCACIÓN PRIMARIA

Asegurar que las Niñas y Niños Concluyan la Educación Primaria General con Excelencia para la Continuidad de su Trayecto Formativo. En la Subdirección de Educación Primaria se atendió el seguimiento y monitoreo a la plataforma MIGE “La Escuela Cuenta Contigo”. Se diseñó un instrumento para obtener los resultados de la evaluación diagnóstica, el cual permitió conocer el estado académico actual de los alumnos por escuela, grado, asignatura, zona, sector y municipio, con el propósito de tomar decisiones en cuanto al apoyo y necesidades académicas a atender. Se brindó acompañamiento en la conformación de los expedientes de alumnos candidatos para Promoción Anticipada por Aptitudes Sobresalientes de escuelas oficiales y particulares, durante el ciclo escolar 2021-2022. Al cierre del ejercicio fiscal 2021, se logró dar atención a 120 mil 337 alumnos, de los 122 mil 652 que se tenían programados, por lo que se cumplió la meta en un 98.1 por ciento.

Atender a la Población de 6 a 14 años que Demanda Educación Primaria General, a Fin de Coadyuvar en la Formación Integral de los Estudiantes para Transformar su Entorno Social. Se brindó atención, orientación, respuesta y seguimiento puntual a quejas, sugerencias e inconformidades que se generan por parte

de la comunidad escolar en las diferentes instancias con el fin de asegurar el bienestar de todos los educandos. La Unidad de Asuntos Jurídicos proporcionó capacitación a la comunidad educativa en materia de Derechos Humanos y el Protocolo para la Prevención, Detección y Atención en Casos de Abuso Sexual Infantil, Acoso Escolar y Maltrato en la Escuelas de Educación Básica de SEIEM. Se realizó el monitoreo de 544 planteles educativos a través del programa “La Escuela Cuenta Contigo MIGE”, con el fin de revisar la información de la plataforma MIGE (Módulo Integral de Gestión Escolar), relacionada con la búsqueda de alumnos en el nivel de Educación Primaria. Se realizó seguimiento al correcto llenado del METADATO en el Sistema Integral de Control Escolar en el apartado “Fortalecimiento de la Educación a Distancia” de 557 planteles educativos, con la finalidad de validar y brindar el seguimiento a aquellos alumnos que no tienen las herramientas para una conectividad en línea. Se realizó captura diaria sobre la asistencia de 527 escuelas, específicamente de docentes y alumnos que están trabajando y asistiendo a clases presenciales, con el propósito de contar con una estadística confiable. Se realizó seguimiento al programa de robos y allanamiento a centros educativos escolares mediante el sistema SIDE (Sistema de Denuncias), y se levantó el correspondiente reporte ante el ministerio público, con la finalidad de identificar centros de trabajo con necesidades de bienes. La Dirección de Educación Elemental programó proporcionar atención a 715 mil 356 alumnos y al final del ejercicio 2021 se logró atender a 697 mil 945 alumnos, lo que representó un cumplimiento en la meta del 97.6 por ciento.

Brindar Mantenimiento Preventivo y Correctivo a las Escuelas de Educación Primaria, a Fin de Mejorar su Infraestructura y Contribuir con los Fines Educativos. Se atendieron 444 planteles, mediante 725 acciones de rehabilitación y mantenimiento, para beneficio de 141 mil 252 alumnos. La programación establecida para el ejercicio fiscal del 2021, fue atender a 450 escuelas, llevando a cabo la atención de 444, lo que representó el cumplimiento de la meta en un 98.7 por ciento.

Dotar de Mobiliario y/o Equipo de Cómputo a Escuelas de Educación Primaria para Brindar un Mejor Servicio. No se registró actividad en la meta. Se había programado atender 451 escuelas a través de esta meta, sin embargo, no fue posible realizar ninguna acción.

Causas de la variación: No se alcanzó la meta programada en virtud de las restricciones adoptadas para enfrentar la contingencia sanitaria en el Estado de México. La atención a los planteles educativos se normalizará una vez que las medidas adoptadas por la contingencia sanitaria lo permitan.

Mejorar el Logro Educativo de los Alumnos de Educación Primaria General. Se llevó a cabo una reunión de capacitación con los Enlaces de Sector para compartir la organización de las actividades establecidas en los diferentes programas a cargo de la Unidad del Sistema para la Carrera de los Maestros “USICAMM”, durante el ciclo escolar 2021-2022, con el objetivo de brindar los elementos académicos, técnicos e instrumentales para la operación de la Tutoría dirigida a docentes de nuevo ingreso durante los ciclos escolares 2021-2022, 2022-2023. Se participó en el primer “Congreso de Tutoría, Puebla 2021”, con el fin de fortalecer los conocimientos y habilidades en la práctica docente, a partir del intercambio reflexivo de experiencias con otros actores educativos de cara al reencuentro escolar. Seguimiento a la capacitación “Regreso Seguro a Clases”, impartida por la Jurisdicción Sanitaria, en la cual se dio a conocer la estrategia nacional dirigida a toda la comunidad educativa para que el regreso a las aulas sea lo más seguro y confiable; se consideró la asistencia de los padres de familia que integran el Comité de Salud Participativa (COSAPA), con la finalidad de fortalecer las acciones que se llevarán a cabo. Seguimiento al programa MEJOREDU (Comisión Nacional para la Mejora Continua de la Educación). Se llevó a cabo el Taller “Uso de los materiales del PNCE (Programa Nacional de Convivencia Escolar), en la planificación didáctica”, con el fin de implementar la propuesta de trabajo, mediante secuencias didácticas; brindando seguimiento en el conocimiento, uso y estructura de los mismos, y así difundir y facilitar a la Estructura Educativa el uso de los principales materiales que están enfocados a desarrollar y fortalecer las habilidades socioemocionales de la comunidad escolar. Se llevó a cabo la reunión de trabajo: “Ser tutor de un docente de nuevo ingreso” modalidad presencial, en la cual se compartieron experiencias como docentes y a quienes se les sugirió el acompañamiento a los Tutorados en todos los ámbitos escolares. Así mismo, se dio a conocer que es la Tutoría, su propósito, características, organización, perfil de un Tutor, que acciones debe realizar, así como el Tutorado. Se realizó difusión del proyecto educativo denominado “La Revolución Mexicana” que ofrece ejemplos de cómo trabajar el método de proyectos y el aula invertida como una de tantas posibilidades que existen para lograr el aprendizaje de los alumnos, bajo un enfoque situado. La

programación de la meta fue lograr un porcentaje de aprovechamiento escolar del 8.6, alcanzando un promedio de 8.1, con lo que se cumplió la meta en un 94.2 por ciento.

02 05 01 01 01 04 EDUCACIÓN INTERCULTURAL Y BILINGÜE

Atender a la Población Indígena bajo un Enfoque Plurilingüe e Intercultural Basada en el Respeto, la Promoción y Preservación del Patrimonio Histórico y Cultural. Los docentes se apropiaron de contenidos, técnicas, estrategias teóricas, metodológicas y didácticas que permitieron favorecer el desarrollo integral de los menores. El Programa Escolar de Mejora Continua, ha contribuido también a implementar las estrategias necesarias para fortalecer la asistencia y la matrícula de los infantes. Se continuó con la sensibilización socioemocional tanto a los Agentes Educativos como a Padres de Familia que colaboren con sus hijos en el proceso de reforzamiento pedagógico y ocupacional, hasta en tanto asistan todos de manera presencial. Se llevó a cabo la asesoría - taller referente al “Modelo Mexicano Nephualtintzin”, el cual tiene el propósito de fortalecer el Campo Formativo de Pensamiento Matemático, con la visión cultural y ancestral de nuestros pueblos originarios, donde se consideraron las necesidades identificadas en cada estructura. Se realizaron asesorías, en las que los participantes entendieron todas estas actividades que contemplan los planteamientos de la Nueva Escuela Mexicana, con lo que conformaron un marco conceptual, pedagógico y organizativo y cómo cada indicador debe describir conocimientos, habilidades, actitudes y valores específicos alcanzables por las maestras y maestros. Se realizaron cuatro talleres itinerantes con las figuras educativas que ocupan y tienen activas las Aulas de Medios, donde se brindó atención sobre la operación de programas y se dio mantenimiento y actualización del equipo, con el fin de que los alumnos puedan acceder a los contenidos, programas y actividades que los maestros realizan para fortalecer su proceso educativo. Al cierre del ejercicio se dio cumplimiento a la meta en un 99.6 por ciento, ya que se atendió a 33 mil 133 alumnos de 33 mil 279 que se programaron para su atención.

Brindar Mantenimiento Preventivo y Correctivo a las Escuelas de Educación Indígena, a Fin de Mejorar su Infraestructura y Contribuir con los Fines Educativos. Se atendieron 30 planteles, mediante 47 acciones, para beneficio de 3 mil 68 alumnos. La Dirección de Instalaciones Educativas se programó brindar atención a 30 escuelas de Educación Indígena, cumplimiento al 100 por ciento con la meta.

Dotar de Mobiliario y/o Equipo de Cómputo a Escuelas de Educación Indígena, para Brindar un Mejor Servicio. No se registró actividad en la meta. Se tenía programado atender 66 escuelas a través de esta meta, sin embargo, no fue posible realizar ninguna acción.

Causas de la variación: No se alcanzó la meta anual programada en virtud de las restricciones adoptadas para enfrentar la contingencia sanitaria en el Estado de México. La atención a los planteles educativos se normalizará una vez que las medidas adoptadas por la contingencia sanitaria lo permitan.

02 05 01 01 01 05 EDUCACIÓN SECUNDARIA

Asegurar que los Adolescentes Concluyan la Educación Secundaria con Excelencia para la Continuidad de su Trayecto Formativo. Desarrollo de las sesiones Ordinarias del Consejo Técnico Escolar del ciclo escolar 2020-2021, las cuales tuvieron como propósito ofrecer orientaciones para concluir el Programa Escolar de Mejora Continua (PEMC), analizar los resultados de evaluación de los aprendizajes de las NNA y establecer algunas acciones que requieren más apoyo. Participaron 12 mil 782 docentes, 1 mil 39 directores escolares, 116 supervisores, 167 jefes de enseñanza, 15 Asesores Técnico-Pedagógicos y 27 jefes de sector. En el marco del Modelo Integral de Gestión Educativa (MIGE) se llevó a cabo la Estrategia de Recuperación de Alumnos “La Escuela Cuenta Contigo”, que derivado de la pandemia COVID-19, no pudieron continuar y concluir sus estudios; se recuperaron 185 alumnos. La meta se cumplió en un 101.3 por ciento, al haber logrado atender a 112 mil 154 alumnos, de 110 mil 730 programados para su atención.

Atender a la Población de 12 a 14 años que Demanda Educación Secundaria, a Fin de Coadyuvar en la Formación Integral de los Estudiantes para Transformar su Entorno Social. En el marco del Modelo Integral de Gestión Educativa (MIGE) se recuperaron 116 alumnos en el Valle de Toluca y 69 en Valle de México. En atención a la estrategia Regreso Seguro a Clases II se atendieron para el Valle de Toluca 49 mil 830 alumnos en

modalidad presencial y 27 mil 287 en modalidad a distancia. En el caso del valle de México se atendieron 145 mil 222 alumnos en la modalidad presencial y 65 mil 123 a distancia. El departamento de Computación Electrónica en Educación Secundaria otorgó servicio de instalación y mantenimiento a las antenas y decodificadores de la Red Edusat, para garantizar la adecuada recepción de los contenidos educativos de Telesecundaria. Se programó proporcionar atención a 352 mil 39 alumnos, de los cuales se logró beneficiar a 349 mil 200 alumnos, por lo que se obtuvo un cumplimiento en la meta del 99.2 por ciento.

Brindar Mantenimiento Preventivo y Correctivo a las Escuelas de Educación Secundaria a Fin de Mejorar su Infraestructura y Contribuir con los Fines Educativos. Se atendieron 244 planteles, mediante 436 acciones, para beneficio de 98 mil 279 alumnos. Se logró atender a las 244 escuelas de 258 programadas para su atención, con lo que se cumplió la meta en un 94.6 por ciento.

Dotar de Mobiliario y/o Equipo de Cómputo a Escuelas de Educación Secundaria, para Brindar un Mejor Servicio. No se registró actividad en la meta. Se tenía programado atender 188 escuelas a través de esta meta, sin embargo, no fue posible realizar ninguna acción.

Causas de la variación: No se alcanzó la meta anual programada en virtud de las restricciones adoptadas para enfrentar la contingencia sanitaria en el Estado de México. La atención a los planteles educativos se normalizará una vez que las medidas adoptadas por la contingencia sanitaria lo permitan.

Mejorar el Logro de los Aprendizajes y Favorecer del Desarrollo de Competencias, para Permitir a los Alumnos Alcanzar el Perfil de Egreso de la Educación Básica y Mejorar el Resultado de las Evaluaciones Estandarizadas. Se llevaron a cabo la primera y segunda sesión del Consejo Técnico Escolar 2021-2022, con la participación de 12 mil 627 docentes, 816 directores de escuelas de control oficial y 227 de control particular. Se realizaron los siguientes Talleres: “Teórico-práctico” para la implementación de estrategias didácticas para fortalecer las competencias pedagógicas, “Impulso al fortalecimiento del Modelo de Telesecundaria” e “Impulso a la Innovación de Materiales de Telesecundaria” en la Modalidad Virtual. Los Departamentos de Educación Secundaria, implementaron la campaña de lectura “Te lo leo y te lo cuento”, con el propósito de fortalecer la lectura y la escritura, beneficiando a 241 mil 271 alumnos. Se llevó a cabo un taller Teórico-práctico para la enseñanza del idioma inglés, con el propósito de fortalecer las competencias pedagógicas de los docentes. Se programó dar servicio a 343 mil 308 alumnos, logrando atender a 344 mil 840, lo que representó un 100.4 por ciento de la meta.

02 05 01 01 02 01 EDUCACIÓN FÍSICA

Fortalecer la Práctica del Deporte y la Actividad Física en Educación Básica, para Favorecer Estilos de Vida Activos y Saludables. Los departamentos de Educación Física Valle de México y Valle de Toluca, realizaron las acciones siguientes: Evento: matrogimnasia inter zona “Integrándonos todos a Clase”. Participaron 162 alumnos y 162 padres de familia. Actividad denominada “Plaza de los Desafíos, con la que se benefició a 820 alumnos y 55 padres de familia. Se realizó la Semana de la Educación Física y la Salud en 151 escuelas, en la que participaron 18 mil 476 alumnos de Educación Básica. Retos motrices del “Día Internacional de las Personas con Discapacidad”, beneficiando a 642 alumnos de Educación Especial y 931 alumnos de Educación Primaria. Para el año 2021, se programó proporcionar atención a 816 escuelas, logrando al cierre del ejercicio atender a 792 lo que representó un cumplimiento del 97.1 por ciento.

Fortalecer las Competencias (Asesoría Técnica) de los Docentes que Imparten la Educación Física en los Niveles de Educación Preescolar, Primaria y Secundaria, a Fin de Contribuir a la Formación Integral del Alumno. Se llevaron a cabo diferentes acciones para el fortalecimiento del proyecto de Educación Física a través de: Semana virtual de la Cultura Física y el Deporte en 993 escuelas de Educación Básica, se benefició a 130 mil 75 alumnos. Asesoría virtual sobre el desarrollo de actividades para el fomento de estilos de vida saludable, participaron 8 mil 258 alumnos. Asesoría “Enfoque pedagógicos de educación física”. Jornada de trabajo sobre la Activación física y estrategias innovadoras para crear ambientes de aprendizaje en escuelas sin servicio de Educación Física. Asesoría sobre la planificación y estrategias didácticas a escuelas sin servicio de Educación Física (presencial y virtual). Reunión de “Orientación sobre los efectos del COVID-19 en las instituciones”. Conferencia “Plan de atención y aprendizajes fundamentales en Educación Física”. Jornadas de

trabajo sobre “Pausas activas y la actividad física en secundaria”. Reunión de trabajo con el nivel de secundaria técnica y la estructura de supervisión del DEFVM. Asesoría sobre “Cómo reforzar el pensamiento matemático dentro de la Sesión de Educación Física” y Conferencia “Psicología deportiva en la reactivación deportiva”. Al cierre del ejercicio se logró un cumplimiento en la meta del 98.6 por ciento, al proporcionar servicio a 6 mil 38 docentes de 6 mil 122 que se tenía programado atender.

02 05 01 01 02 04 INCLUSIÓN E IGUALDAD EDUCATIVA

Ampliar la Cobertura de Atención de Alumnos con Discapacidad, Dificultades Severas de Aprendizaje, Conducta, Comunicación y/o Aptitudes Sobresalientes, para Asegurar el Aprendizaje y Participación en los Diferentes Contextos. Los Centro de Atención Múltiple (CAM) atienden alumnos con las condiciones de discapacidad: intelectual, motriz, baja visión, ceguera, hipoacusia, sordera, multidiscapacidad y con trastornos del espectro autista. La práctica educativa de sus profesionales se enmarca en el Plan y los Programas de estudio vigentes de Educación Inicial, Educación Básica (Preescolar, Primaria y Secundaria) y los módulos de Formación para la Vida y el Trabajo. En Educación INICIAL a pesar de que los alumnos no tienen lenguaje verbal, en su mayoría dan a conocer sus necesidades, apoyándose de expresión gestual o corporal, se trabajan actividades para promover el gusto por la lectura. Las actividades propuestas en el aula han permitido que los alumnos muestren seguridad en sus actividades y favorezca su desarrollo motor, comunicativo y cognitivo, propiciado la sana convivencia con los que los rodean. PREESCOLAR Algunos alumnos se han habituado rutinas como: lavado de dientes, lavado de manos, de vestimenta, comer por sí solos, control de esfínteres, uso de cubre bocas, se interesan por observar imágenes y escuchar cuentos cortos, algunos dan respuesta sobre lo que escucharon, inician el seguimiento de órdenes propias del ambiente áulico. PRIMARIA Los alumnos hacen uso del saludo a distancia que favorece la prevención del contagio de COVID-19, en su mayoría se muestran contentos y con disposición al trabajo presencial. A nivel grupal trabajan rutinas básicas para que alumnos se habitúen en las habilidades prácticas, sociales y conceptuales. SECUNDARIA, para la mayoría de los estudiantes era crucial el retorno a las clases presenciales, pues se encuentran en un periodo difícil de su desarrollo en donde la interacción y socialización es crucial para su desempeño, y en general su estado de ánimo ha mejorado, aunque poco a poco, se han adaptado a la nueva normalidad siguiendo las medidas de cuidado y sana distancia. Ha beneficiado el desarrollo de habilidades conceptuales, se muestran más motivados al asistir a clases, existe mayor interacción entre alumno-alumno, alumno-docente, se ha reforzado el trato social, respeto de turnos, toma de decisiones, regulación de comportamiento, identificación y reconocimiento de sentimientos y emociones de los otros, así como la responsabilidad por el trabajo en clase. FORMACIÓN PARA LA VIDA Y EL TRABAJO Los alumnos se muestran motivados y con gusto por las actividades a realizar y por aprender, así como disposición al trabajo. Se apoyan entre ellos para lograr la actividad, se comunican con sus compañeros con el lenguaje que se utiliza en su taller de manera correcta, esto ha facilitado realizar rutinas y productos solicitados por los instructores de cada taller. El uso de tecnologías ha facilitado comunicación y recuperación de información para realizar sus productos, tienen manejo del dinero, utilizan medidas no convencionales y convencionales, se expresan de manera oral para modelar alguna entrevista de trabajo. En las Unidades de Apoyo a la Educación Regular (USAER), es importante mencionar que, para estas alturas del ciclo escolar, la población de alumnos que se ha incorporado a las clases en la modalidad presencial ha aumentado. Esto ha implicado un proceso de readaptación para todos, tanto para maestros, padres de familia y en especial alumnos, que después de haber permanecido en resguardo por la pandemia por COVID-19, poco a poco se van adaptando a las clases nuevamente. La meta comprometida fue atender a 28 mil 85 alumnos, al cierre del ejercicio fiscal se atendió a 26 mil 89 alumnos, cumpliendo con lo programado en un 92.9 por ciento.

Brindar Mantenimiento Preventivo y Correctivo a las Escuelas de Educación Especial a Fin de Mejorar su Infraestructura y Contribuir con los Fines Educativos. Se atendieron 16 planteles, mediante 22 acciones, para beneficio de 1 mil 284 alumnos. Para el ejercicio fiscal 2021 se pudo cumplir al 100 por ciento de la meta programada, ya que se proporcionó servicio a las 16 escuelas que se habían programado atender.

Dotar de Mobiliario y/o Equipo de Cómputo a Escuelas de Educación Especial, para Brindar un Mejor Servicio. No se registró actividad en la meta. Se había programado atender 28 escuelas a través de esta meta, sin embargo, no fue posible realizar ninguna acción, por lo que el porcentaje de avance fue del cero por ciento.

Causas de la variación: No se alcanzó la meta anual programada en virtud de las restricciones adoptadas para enfrentar la contingencia sanitaria en el Estado de México. La atención a los planteles educativos se normalizará una vez que las medidas adoptadas por la contingencia sanitaria lo permitan.

Otorgar Reconocimientos Oficiales a Alumnos Capacitados en "Formación para la Vida y el Trabajo" para su Incorporación a la Vida laboral. Los alumnos atendidos se distribuyen en los siguientes talleres: Servicio a comensales, Costura confección y bordado, Estilismo y bienestar personal, Fabricación de muebles de madera, Panadería y repostería; Preparación de alimentos y bebidas; Servicio de limpieza, Serigrafía, Servicio a labores de oficina y Jardinería y cultivo. Se lograron los aprendizajes esperados planeados en los módulos. COMPETENCIAS CIUDADANAS. COMPETENCIAS BÁSICAS. COMPETENCIAS LABORALES (Generales y Específicas). Se trabajó en el desarrollo socioemocional de los alumnos, donde se observó en general el deseo de participar en las actividades, y expresaron de manera verbal y con sus acciones su motivación. Con algunos alumnos se observó incertidumbre y hasta cierto punto inseguridad respecto al manejo de la contingencia, donde requieren de atención por el área de psicología debido a los sucesos familiares que están impactando directamente en sus relaciones familiares, escolares y en su desempeño académico, se aplicaron estrategias para el trabajo en estas emociones, y en los casos necesarios, se hizo el seguimiento individual, aplicando actividades del manual "Duelo por COVID" por parte del área de psicología. Esta meta se cumplió en un 92.6 por ciento de lo programado, ya que se planeó atender a 309 escuelas, dando servicio a 286 planteles.

02 05 01 01 02 05 ACCIONES COMPENSATORIAS

Atender con Servicios Asistenciales en Albergues Rurales, Internados y Centro de Integración Social a Niñas y Niños Provenientes de Comunidades Dispersas y en Situación Familiar Extraordinaria, para su Permanencia y Conclusión de la Educación Primaria. Se realizó revisión de la infraestructura y el servicio otorgado a los tutorados y tutores del Albergue "Ignacio Manuel Altamirano", con el responsable de Recursos Materiales y Financieros, Jefe del Sector Educativo, así como del personal adscrito al Albergue, con el fin de realizar las acciones pertinentes que mejoren el servicio; así mismo se conocieron las inquietudes de cada uno de ellos con respecto a sus actividades laborales, con el fin de fortalecer la relación laboral armónica, organizada y disciplinaria entre el personal. Se realizó asesoría a la planeación de tutoría, donde se recibió asesoría virtual, por el personal de la Oficina de Planeación y Evaluación de la Subdirección Primaria, en la misma fueron proporcionados varios criterios para su diseño y elaboración, con la finalidad mejorar el servicio. Se realizaron las gestiones y captura correspondientes en el Sistema Integral Financiero, para el trámite del pago de raciones para los albergues, así como para el trámite de la solicitud de abastecimiento de medicamento y botiquines. Se llevó a cabo "Platica a becarios y personal del Albergue", sobre la parte importante que tiene una adecuada higiene dental, llevar una buena nutrición desde pequeños, el descanso y el deporte para el aprendizaje integral de los becarios. Se realizaron jornadas de limpieza profunda en los diferentes espacios que componen el comedor organizando, utensilios de cocina en orden, desinfección de la alacena con todas las raciones de alimento; con la finalidad de promover espacios que garanticen un crecimiento saludable para todos. La Dirección de Educación Elemental programó dar servicio a 600 niños, mismos que se atendieron al cierre del ejercicio 2021, cumpliendo así al 100 por ciento con la meta.

Generar Condiciones de Igualdad que Faciliten el Acceso y Permanencia a la Educación Preescolar, Primaria General e Indígena, de las Niñas y Niños en Situación de Vulnerabilidad para la Permanencia y Conclusión de la Educación Básica. Se diseñaron estrategias pedagógicas acordes a las necesidades de los alumnos del primer nivel de educación básica que servirán de apoyo a los alumnos de escuelas multigrado que presentan algunas dificultades en el proceso de construcción de la lengua escrita. En la elaboración de la estrategia didáctica, el proceso de alfabetización inicial, la lectoescritura, es uno de los objetivos fundamentales de la educación integral. Así mismo la Elaboración de material didáctico educativo manipulativo para el docente, podemos decir que es un material tangible que sirve para apoyar a la enseñanza y el aprendizaje correspondiente a los objetivos escolares, las necesidades específicas de los alumnos, que le permitan atender de manera eficiente la diversidad de combinaciones que se presentan en las escuelas rurales, consideradas de alta y muy alta marginación. La Dirección de Educación Elemental programó la realización de 1 mil 301 acciones, al cierre del ejercicio fiscal 2021, se cumplió con el total de ellas, logrando el 100 por ciento de la meta.

02 05 02 01 EDUCACIÓN MEDIA SUPERIOR

02 05 02 01 01 03 PREPARATORIA ABIERTA Y BACHILLERATO A DISTANCIA.

Acreditar los Exámenes Presentados Dentro del Modelo Educativo de Preparatoria Abierta en la Entidad a Fin de Concluir el Nivel Medio Superior. La Dirección de Preparatoria Abierta implementó estrategias para el desarrollo de actividades en el proceso de acreditación, con la finalidad de impulsar a los estudiantes en la solicitud, presentación y acreditación de exámenes, como son: Publicación y difusión del Calendario de solicitud y Presentación de exámenes en las Oficinas Regionales y Centros de Servicios así como en la página oficial de SEIEM, con la finalidad de incentivar a los estudiantes para que continúen preparándose en sus estudios. Se entregó material didáctico para los estudiantes que cursan el Plan Tradicional, en las Oficinas Regionales de manera física, y digital para aquellos que cursan el Plan Modular, a través de la plataforma EVA (Entorno Virtual de Aprendizaje). Se ofertó a través de la página oficial de SEIEM, la plática llamada "Métodos y Técnicas de Estudio" que se imparte de forma gratuita y de carácter voluntario a todos los estudiantes interesados en conocer cuál es la metodología de estudio y el uso adecuado del material didáctico oficial de Preparatoria Abierta y se llevó a cabo la aplicación de exámenes en las sedes oficiales. La Dirección de Preparatoria Abierta programó la acreditación de 75 mil 361 exámenes, de los cuales se logró acreditar 27 mil 376, por lo que la meta alcanzó un cumplimiento del 36.3 por ciento.

Causas de la variación: Debido a las restricciones derivadas de la contingencia epidemiológica por el virus SARS-COV2, se limitó el aforo para la aplicación de exámenes lo que ocasionó el incumplimiento de la meta.

Certificar a los Estudiantes que han Concluido sus Asignaturas o Módulos en el Modelo Educativo de Preparatoria Abierta en la Entidad, que les Permita Continuar en su Educación Superior. Derivado de la Contingencia Epidemiológica por COVID-19 y con la reapertura gradual de las actividades administrativas en las Oficinas Regionales, se retomaron las solicitudes pendientes para darle seguimiento a los trámites de Certificados de Terminación de Estudios con la finalidad de impulsar el egreso en los estudiantes de Preparatoria Abierta. En el mes de marzo se gestionó la emisión de 2 mil formatos impresos de la literal "H" con el propósito de no afectar la trayectoria escolar de los estudiantes de Preparatoria Abierta y en abril del mismo año, la Dirección General de Bachillerato/Dirección de Sistemas Abiertos autorizó la solicitud para emitir 400 Certificados de Terminación de Estudios correspondiente a la Literal "H" para su impresión, en espera de la implementación de la certificación de manera electrónica en el Estado de México. Con lo anterior, se le dio seguimiento a las solicitudes de los estudiantes que ya habían concluido con sus asignaturas o módulos, así como la entrega del documento de certificación en las Oficinas Regionales y Centros de Servicios. En coordinación con la Dirección de Sistemas Abiertos y la Dirección de Informática y Telecomunicaciones de SEIEM, se realizaron los trabajos pertinentes para implementar la emisión de los Documentos Electrónicos de Certificación (DEC), por lo que se llevó a cabo la capacitación correspondiente al personal de Certificación de la Dirección de Preparatoria Abierta y al personal operativo de cada una de las Oficinas Regionales. Para el ejercicio 2021 se programó llevar a cabo la certificación de 2 mil 213 estudiantes, logrando entregar su certificado de terminación de estudios a 422 estudiantes, con lo que la meta se cumplió en un 19.1 por ciento.

Causas de la variación: Aunado a la contingencia epidemiológica por COVID-19, la meta no se logró cumplir por la limitación del número de formatos de certificación autorizados por parte de la Dirección de Sistemas Abiertos.

Promover la Inscripción y Permanencia de los Estudiantes Dentro del Modelo Educativo de Preparatoria Abierta en la Entidad, que les Permita Continuar con su Formación Académica. La Dirección de Preparatoria Abierta a través de los Departamentos y Oficinas Regionales del Estado de México difunde el modelo en sus dos planes de estudio Plan Tradicional (33 asignaturas) y Modular (22 módulos). Algunas de las actividades realizadas son: Se proporcionó Información del modelo educativo de manera presencial y/o telefónica en las Oficinas Regionales y Centros de Servicios. Atención de los servicios de preinscripción de manera presencial y en línea a través de la Plataforma oficial en la página de SEIEM. Apertura de la segunda Convocatoria, dirigida a los interesados en ofrecer los servicios de Preparatoria Abierta sobre la Gestoría de Trámites y Asesoría Académica para la suscripción de convenios de colaboración en Centros de Asesoría Social y Particular. Publicación de la Convocatoria para la firma o renovación de convenios con Centros de Asesoría

Social y Particular. Se sostuvieron reuniones con los representantes de los Ayuntamientos para la firma o renovación de convenios. Spots publicitarios en radio, televisión y a través de la página oficial de Seiem. Se realizaron entrevistas con el CEDAC de San Francisco Tlalcilcalpan para la suscripción del Convenio así como con la Unión General de Obreros y Campesinos de México (UGOCCM) A.C., "Instituto Comercial México Base UGOCCM" y Rocío Catalina Montesinos Martínez para la renovación de Convenios, y entrega de propaganda de Preparatoria Abierta en las Líneas de Transporte, Oficinas Regionales y Centros de Servicios. De los 14 mil 184 estudiantes programados para su inscripción, se logró inscribir a 5 mil 370, con lo que se tuvo un cumplimiento en la meta del 37.9 por ciento.

Causas de la Variación: Debido a la contingencia sanitaria generada por la epidemia del virus SARS-CoV2, la difusión del modelo educativo de Preparatoria Abierta se vio restringida en los sectores públicos y privados. Sin embargo, se promovió el Subsistema a través de la página oficial de SEIEM, atención personalizada y vía telefónica a los estudiantes.

02 05 03 01 EDUCACIÓN SUPERIOR

02 05 03 01 01 04 FORMACIÓN DOCENTE

Brindar Mantenimiento Preventivo y Correctivo a Escuelas de Educación Superior a Fin de Mejorar su Infraestructura y Contribuir con los Fines Educativos. La Dirección de Instalaciones Educativas, programó brindar atención a 4 escuelas de Educación Superior, logrando la meta al 100 por ciento al final del ejercicio. Se recabó información referente al estado que guarda la infraestructura de los inmuebles escolares, mediante el "Programa de Detección de Necesidades" en materia de preservación y mantenimiento, para priorizar la atención que recibirán los planteles.

Dotar de Mobiliario y/o Equipo de Cómputo a Escuelas de Educación Superior, para Brindar un Mejor Servicio. La Dirección de Instalaciones Educativas programó atender a 9 escuelas con equipamiento escolar, al término del ejercicio fiscal 2021 no se tiene registro en la meta.

Causas de la variación: Derivado de la pandemia causada por COVID-19, la meta establecida para el presente ejercicio fiscal no fue alcanzada, en virtud de las restricciones adoptadas para enfrentar la contingencia sanitaria en el Estado de México.

Elevar la Calidad de los Programas de Estudio de Licenciatura de las Instituciones de Educación Superior para Contribuir a Satisfacer las Necesidades Educativas de la Entidad. La Dirección de Educación Superior programó realizar la evaluación de 1 programa, al término del ejercicio 2021 no se registró avance en la meta.

Causas de la variación: Del período de reapertura de la Institución (finales de agosto), hasta finalizar el ejercicio 2021, no se contó con el tiempo adecuado para cumplir con cada una de las actividades del proceso establecido por el Comité Evaluador, por lo que la certificación no se pudo llevar a cabo según lo planeado, aún cuando la Institución UPN 151 Sede Toluca a ser evaluada con el programa educativo: Licenciatura en Pedagogía, realizó gran parte del proceso requerido por los CE para su certificación, tales como: contar con la cotización correspondiente, reunión con el Comité Evaluador, establecer la agenda de trabajo, y la elaboración del Proyecto respectivo que justifica la evaluación al programa educativo, y que permite la autorización para la asignación del recurso correspondiente.

Fortalecer la Formación Inicial de los Estudiantes en las Instituciones de Educación Superior de SEIEM, Conforme a los Temas Señalados en la Reforma Educativa Vigente para Satisfacer las Necesidades de la Educación Obligatoria. A través de estrategias implementadas por la Dirección de Educación Superior, se logró cumplir la meta en un 111.4 por ciento. Es importante mencionar que de igual manera cada una de las IES (Instituciones de Educación Superior), a través de sus redes sociales, realizó la difusión de información a manera de invitación, a los candidatos potenciales a cursar alguna de las Licenciaturas que ofertaron, para que dieran seguimiento a la convocatoria del ciclo escolar 2021-2022 publicada en la página de SEIEM, ya que el registro de aspirantes se cerró el día 3 de julio del 2021. Así mismo se aplicó el examen de admisión correspondiente,

respetando las fechas establecidas en la convocatoria, con lo que se obtuvo una matrícula de 5 mil 125 estudiantes de 4 mil 600 programados para su inscripción.

02 05 05 01 EDUCACIÓN PARA ADULTOS

02 05 05 01 01 01 ALFABETIZACIÓN Y EDUCACIÓN BÁSICA PARA ADULTOS

Atender a la Población de 15 Años o más en Rezago Educativo en el Estado de México, con Servicios de Alfabetización, Educación Primaria y Secundaria que Permita Mejorar la Calidad de Vida. Algunas de las actividades que se efectuaron para la consecución de la meta son: Se realizó la estructuración de la Guía de Historia 2° grado de Educación Primaria, adecuada al nivel y acorde al Plan y Programas vigentes a fin de contar con materiales adecuados al nivel para fortalecer la enseñanza de la Educación Primaria. Se llevó a cabo la 7ª sesión virtual ordinaria de Consejo Técnico Escolar, iniciando con la presentación del mensaje de la Secretaría de Educación, quién consideró avances para un regreso a clases presenciales y se concluyó con los acuerdos y compromisos que se realizan desde el aprendizaje en casa, a fin de continuar apoyando y reflexionando sobre la gestión de emociones y dar cuenta de avances, fortalezas y debilidades del aprendizaje de los alumnos. Se llevó a cabo la conmemoración virtual del “Día Internacional de la Alfabetización”, con la temática “Historia de Vida en Tiempos de COVID-19”, con la finalidad de expresar e intercambiar experiencias y saberes entre docentes y alumnos durante el proceso de enseñanza-aprendizaje, en la educación a distancia en tiempos de pandemia. Se realizó la Planeación del Programa de Inclusión “Equidad Educativa y Programa de Cultura Institucional para la Igualdad entre Mujeres y Hombres”, en el cual se constituye en el elemento base del proceso enseñanza-aprendizaje y orienta el tipo de medidas que se deben tener en cuenta en dicho proceso. Se llevó a cabo el taller de capacitación docente y la Fase Intensiva de Consejo Técnico Escolar, siendo éstos espacios de actualización donde los maestros se organizan y toman acuerdos para una mejor intervención en el aula, atendiendo a las características y contextos de los alumnos, al tiempo que se retomaron las orientaciones nacionales emitidas por la SEP. Para el ejercicio 2021, la Dirección de Educación Elemental programó la atención hacia 2 mil 33 alumnos, al término del ejercicio se logró atender a 2 mil 102, lo que representó un 103.4 por ciento de cumplimiento en la meta.

02 05 05 01 01 02 FORMACIÓN PARA EL TRABAJO

Capacitar a la Población de 15 años o más en el Estado de México, mediante las Misiones Culturales y los Centros de Enseñanza Ocupacional (CEO), para su Incorporación a la Vida Laboral. Algunas actividades que se efectuaron para la consecución de la meta son: Se llevaron a cabo visitas de seguimiento con la participación respetuosa por parte del personal de la Misión y se comprobó el compromiso adquirido en tiempo de trabajo virtual, analizando algunos ejemplos de cómo tener un mejor control de las emociones; así mismo se realizaron visitas de seguimiento y acompañamiento de forma virtual o presencial al Programa para la Inclusión, “Equidad Educativa” y el “Programa de Cultura Institucional para la Igualdad entre Mujeres y Hombres”, a grupos de alumnos con o sin discapacidad. Se llevaron a cabo reuniones de trabajo con la presencia del personal del área Académica, Supervisores y Especialistas de Computación, Herrería, Mantenimiento y electricidad, con el fin de proporcionar a los docentes elementos para el desarrollo de la actualización de los programas modulares, cubrir las necesidades de los educandos y estar a la vanguardia. Se llevó a cabo la Fase Intensiva del Consejo Técnico Escolar en forma presencial, coordinada por supervisores y directivos, realizando actividades conforme a la guía, con las temáticas: el “Diagnóstico integral de la escuela”, en el que se revisen los 8 ámbitos del PEMC (Programa Escolar de Mejora Continua), “Como se encuentra nuestra escuela e implementar acciones de limpieza”, “Reflexión sobre los aprendizajes fundamentales”, “Elaboración de plan de atención” y se concluyó con objetivos, metas y acciones de la planeación del PEMC. Dichas estrategias permiten garantizar una educación de excelencia en favor a los aprendizajes de jóvenes y adultos para alcanzar las metas propuestas. Así mismo, se realizó la entrega de 410 vinilonas de difusión para la captación en las Misiones Culturales (390) y en Centros de Enseñanza Ocupacional (20), se pretende ofrecer el servicio y generar impacto en los habitantes de las comunidades que se atiende en 41 municipios de la entidad. Al cierre del ejercicio 2021 se registró un avance en la meta del 73.8 por ciento, al atender a 1 mil 410 personas de 1 mil 410 programadas para su atención.

Causas de la variación: En el último trimestre del año 2021 no se contó con alumnos capacitados, debido a que los alumnos concluyen su capacitación en el mes de julio de 2022; Aunado a esto, la pandemia por COVID-19 ha modificado el proceso de enseñanza-aprendizaje, debiendo desarrollarse éste de forma virtual y a distancia mediante la utilización de dispositivos y plataformas tecnológicas, dicha particularidad afectó la disposición de los aspirantes a incorporarse o continuar su alfabetización; la edad promedio de los alumnos oscila entre 40 y 60 años, se entiende que para las personas adultas y alejadas del manejo de la tecnología, la complicación es mayúscula, ocasionando la disminución en la atención de alumnos.

02 05 06 01 GESTIÓN DE LAS POLÍTICAS EDUCATIVAS

02 05 06 01 01 03 CONTROL, SEGUIMIENTO ADMINISTRATIVO Y DE SERVICIOS DE LA POLÍTICA EDUCATIVA

Actualizar las Estructuras Organizacionales, Procesos, Procedimientos y Normatividad Administrativa e Implementar Acciones de Administración Documental, para Contribuir a Elevar la Eficacia, Eficiencia y Calidad de los Servicios Educativos. La Unidad de Modernización para la Calidad del Servicio atiende a la totalidad de las unidades administrativas del Organismo, propiciando su funcionamiento eficaz, eficiente y con calidad, orientado a la mejora continua de los servicios educativos que se proporcionan a los usuarios. Algunas de las acciones realizadas son: Elaboración y/o actualización de documentos administrativos. Dictaminación de documentos administrativos (se enviaron a la Dirección General de Innovación para su revisión y dictaminación). Documentos dictaminados por la Dirección General de Innovación, mismos que se enviaron a las áreas correspondientes para que se efectuaran las modificaciones pertinentes. Reuniones de Trabajo a través de videoconferencias, llamadas telefónicas y mensajería instantánea con las unidades administrativas. Se dio atención a las sugerencias recibidas a través del Sistema de Atención Mexiquense, así como a las solicitudes de la Unidad de Transparencia, referentes al sistema IPOMEX. Con respecto al Portal Electrónico Institucional, se gestionó ante la Dirección de Informática y Telecomunicaciones realizar diversas publicaciones o actualizaciones en la Página Web Institucional de SEIEM y se brindó atención a Comités Institucionales (Comisión Interna para el Seguimiento de Programas de Mejora de la Calidad Escolar y Educativa de SEIEM, Comité de Transparencia de SEIEM, Comité de Control y Desempeño Institucional, Comité de Ética y Comité Interno de Mejora Regulatoria). La meta comprometida para el ejercicio fiscal 2021 fue llevar a cabo 44 acciones, las cuales se realizaron en su totalidad cubriendo la meta en un 100 por ciento.

Administrar, Supervisar y Actualizar de Manera Continua la Infraestructura de Sistemas de Cómputo de los SEIEM, para Eficientar la Prestación del Servicio. La Dirección de Informática y Telecomunicaciones atiende a través de esta meta, la articulación, soporte y operación de la infraestructura tecnológica que permite la generación, salvaguarda y custodia de los diferentes repositorios de información y los medios de transmisión de los datos contenidos en los mismos, desde y hacia sus usuarios finales. Con la finalidad de que los usuarios cuenten con un servicio óptimo y puedan desempeñar sus actividades laborales sin inconvenientes, se atendieron 1 mil 296 solicitudes de servicio a diferentes Unidades Administrativas del Organismo, los cuales incluyen: servicios de Internet, Software y Hardware (Dictaminación de equipo para baja y mantenimiento a equipo), Impresiones (Mantenimiento a impresoras de nómina dependientes de la Dirección de Informática y Telecomunicaciones), Comunicaciones (Atención de Telefonía en el Organismo), así como la Impresión de Constancias, Diplomas y/o Documentos solicitados por las diferentes áreas administrativas del Organismo. La meta comprometida se cumplió al 100 por ciento al proporcionar 1 mil 296 servicios programados para su atención.

Atender los Requerimientos de Desarrollo, Administración y Mantenimiento de Sistemas de Información de las Unidades Administrativas de los SEIEM, para Favorecer una Administración más Eficiente. Con el fin de contribuir a elevar la calidad educativa, se atienden solicitudes en los rubros de: "Mantenimiento", el cual comprende la preparación de sistemas y bases de datos para los diversos procesos que se manejan, así como la revisión y mejoras de los sistemas en operación a fin de eficientar su respuesta; el rubro de "Desarrollo", se considera la programación de sistemas, inclusión de módulos y la creación de banners y publicaciones en el portal SEIEM, y por último el de "Administración", es donde se atiende la creación y baja de cuentas de acceso a las diferentes aplicaciones, asignación de correos electrónicos oficiales y reproceso de los productos de nómina. A fin de dar cumplimiento a la meta programada de atender 300 solicitudes de servicio para el ejercicio

2021, se realizaron diversas actividades dentro del ámbito de su competencia, logrando proporcionar 300 servicios, por lo que la meta se cumplió en un 100 por ciento.

Capacitar a Trabajadores de Mandos Medios, Superiores y de Apoyo y Asistencia a la Educación a Fin de Contribuir en su Desarrollo Personal. A través de la plataforma Google Meet, se llevaron a cabo las videoconferencias: "Derechos Humanos de grupos vulnerables", impartida por la Defensoría Municipal de los Derechos Humanos de Toluca y "Prevención y Atención del Acoso y Hostigamiento Sexual", impartida por la Fiscalía General de Justicia del Estado de México. El número total de personas capacitadas es de 1 mil 66 al finalizar el cuarto trimestre del 2021, lo que representó el 26.3 por ciento respecto del total de personal programado para capacitar en el presente ejercicio fiscal que fue de 4 mil 50.

Causas de la variación: No se logró alcanzar la meta anual programada, en virtud de que prevalecen limitaciones atendiendo a la contingencia sanitaria a causa del Covid-19, tanto para la programación de eventos, como para convocar a los participantes a los mismos.

Contribuir a la Óptima Prestación de Servicios Educativos Públicos y Privados, Mediante Gestiones de Actos Jurídicos y Trámites Administrativos que den Legalidad a los Mismos. La Unidad de Asuntos Jurídicos e Igualdad de Género atendió los siguientes asuntos a través de sus diferentes Jefaturas de Departamento y Oficinas: el Departamento Jurídico Contencioso y el Departamento Jurídico Valle de México concluyen con un total de 1 mil 398 asuntos, entre ellos juicios laborales y administrativos, pensiones alimenticias, licencias, cambios de actividad y prórrogas. En cuanto al Departamento de Legislación y Consulta, llevó a cabo 1 mil 986 gestiones relacionadas con revisión y elaboración de proyectos, compilación y difusión de disposiciones normativas, transparencia e inmuebles escolares. Por otro lado, el Departamento de Asuntos Relacionados con Derechos Humanos atendió 315 quejas con diferentes rubros, como: abuso de autoridad, discriminación, bullying, violencia psicológica, violencia física y violencia sexual. Así mismo, la Oficina de Escuelas Particulares, realizó 17 mil 394 acciones entre las que se encuentran autorizaciones de plantillas de personal, cambios de director, así como la vigencia a escuelas particulares para el ciclo escolar 2020-2021, entre otros asuntos relacionados con sus funciones. Se programó para el año 2021 la realización de 21 mil 200 gestiones, logrando llevar a cabo 21 mil 93 al final del ejercicio, teniendo un cumplimiento en la meta del 99.5 por ciento.

Difundir a la Comunidad Educativa y Público en General, los Programas y Acciones del Organismo, a través de los Diversos Medios de Comunicación para Dar a Conocer los Principales Logros del Subsistema Educativo Federalizado. Se dio continuidad a la estrategia para la difusión de las recomendaciones de sana distancia y medidas de higiene y protección que comprende el semáforo de alerta epidemiológica por COVID-19, generándose 6 mil 74 mensajes en las plataformas de Twitter y Facebook, así mismo se replicaron los mensajes oficiales sobre las acciones emprendidas por el Gobernador Alfredo Del Mazo Maza y titulares de Salud y Educación, así como de otras dependencias del poder Ejecutivo en torno a la contingencia sanitaria. Se generaron 130 comunicados de prensa, entre los que destacan: la entrega de 15 mil 303 documentos de basificación a trabajadores del subsistema educativo federalizado, que encabezó el Gobernador Alfredo Del Mazo Maza y 5 mil 636 nombramientos al magisterio federalizado. Se difundieron las actividades del Foro Permanente "Líderes transformadores en tiempos de excepción, resiliencia frente al cambio", ejercicio de formación socioemocional en las que se dictaron 10 conferencias magistrales e impartieron 13 cursos-taller. De igual forma, se dio cuenta de la intervención del doctor Guillermo Legorreta Martínez, titular de SEIEM, en el Webinar del Centro de Recursos Educativos Abiertos de la Red STEM Latinoamérica, como una herramienta de apoyo para los docentes de Educación Básica, y de su participación con la ponencia "Educación Superior en la coyuntura actual: alineación y definición de políticas educativas", en el evento inaugural del Primer Congreso Internacional de Educación "La Educación en el Siglo XXI" y Quinto Foro de Investigación Educativa organizado por la Unidad 151 Toluca de la Universidad Pedagógica Nacional (UPN). Así mismo, se elaboró la síntesis informativa de los diferentes medios de comunicación como herramienta de apoyo para la toma de decisiones de los titulares de la Dirección General y de la Unidades Administrativas de SEIEM. La Unidad de Comunicación Social cumplió la meta anual al 100 por ciento, al haber generado los 130 comunicados programados.

Dignificar Oficinas Administrativas de SEIEM, Ubicadas en los Valles de México y Toluca; que Garanticen Espacios Óptimos y Funcionales al Servidor Público en el Desarrollo de sus Actividades. Se realizaron mejoras en los espacios laborales que permitieron al personal de SEIEM cumplir con sus actividades durante la pandemia causada por COVID-19, algunas de las acciones de mantenimiento, remodelación y acondicionamiento fueron: pintura en paredes y pasillos, restauración de sistemas de iluminación de las instalaciones, acondicionamiento de mobiliario, y la colocación de puntos restrictivos y mamparas de acrílico para la Atención al Público como medida sanitaria ante la contingencia por COVID-19. Las Áreas Administrativas atendidas son: Dirección de Administración y Desarrollo de Personal, Órgano Interno de Control, Subdirección de Finanzas, Dirección de Educación Elemental, Dirección de Planeación y Evaluación, Dirección de Servicios Regionalizados, Dirección de Educación Secundaria y Servicios de Apoyo, Coordinación de Administración y Finanzas, Unidad de Asuntos Jurídicos y Dirección de Instalaciones Educativas. Al cierre del ejercicio 2021 se logró atender a 51 oficinas, mismas que se tenían programadas para su atención, cumpliendo la meta al 100 por ciento.

Modernizar los Procesos Administrativos de Recursos Materiales, Financieros y de Servicios, Priorizando Aquellos Orientados a la Calidad del Servicio y la Gestión de Recursos para el Logro de una Administración Pública Eficiente y Eficaz. Respecto al Sistema Integral Financiero (Sistema de Conciliación de Contabilidad, Inventarios y Almacén) se contó con el soporte técnico de operación, mediante el cual se realizaron los ajustes necesarios que aprovechan oportunidades de mejora identificadas durante la operación del mismo, como lo fue la implementación de un proceso de automatización en las entradas y salidas de almacén que se integran a los módulos existentes del SIF y que permite generar un proceso de preinventario de bienes al momento que llegan al Departamento de Almacén. La programación de la meta para el ejercicio fiscal 2021 fue lograr modernizar un proceso, cumpliendo la meta al 100 por ciento.

Proveer del Servicio de Internet y Telefonía a los Centros de Trabajo del Organismo, para Favorecer una Administración Expedita. La Dirección de Informática y Telecomunicaciones, tiene bajo su responsabilidad integrar el contexto de las Tecnologías de la Información en la adecuada consecución de las funciones de las diferentes unidades administrativas que conforman la estructura organizacional del Organismo. Así mismo facilita la comunicación e intercambio de datos e información de los servidores públicos de SEIEM mediante voz e internet. Se realizaron visitas a 77 edificios y a 129 Instituciones Educativas de Preescolar, Primarias y Secundarias para revisión y configuración del servicio de internet. La programación de la meta para el ejercicio 2021, fue proveer a 206 Unidades Administrativas con el servicio de telefonía e internet, al cierre del cuarto trimestre se logró atender al total de éstas, cumpliendo la meta al 100 por ciento.

Realizar las Contrataciones de Docentes Acreditados Derivadas del Concurso Nacional para el Otorgamiento de Plazas Docentes de Jornada y Plazas por hora - semana - mes para su Integración al Campo Laboral. En el rubro de contrataciones de docentes acreditados, derivadas del Concurso Nacional para el otorgamiento de Plazas Docentes, se atendieron las asignaciones reportadas por las Direcciones de Educación Elemental, Educación Secundaria y Servicios de Apoyo, así mismo estas asignaciones están sujetas a los movimientos de baja-alta que generen plazas docentes vacantes definitivas y a la necesidad de los niveles educativos. La meta programada para el ejercicio 2021, fue la contratación de 2 mil 880 docentes, logrando contratar al término del ejercicio a 2 mil 107, lo que representó un avance en la meta del 73.2 por ciento.

Causas de la Variación: La diferencia entre lo programado y lo efectuado, obedece a que estas asignaciones están sujetas a los movimientos de baja generadas durante el ciclo escolar 2021-2022, toda vez que se realiza con base en las plazas reportadas por las Direcciones de Educación Elemental, Educación Secundaria, y Servicios de Apoyo; mediante el proceso que realiza la Coordinación del Servicio Profesional Docente, área que regula el proceso que se lleva a cabo en esta Entidad para la asignación de plazas vacantes definitivas, temporales y de nueva creación.

02 05 06 01 01 04 PLANEACIÓN, INFORMACIÓN Y EVALUACIÓN SECTORIAL DE LAS POLÍTICAS EDUCATIVAS

Asegurar la Adecuada Integración y Aplicación de la Estructura Programática del Organismo, a Fin de Dar Cumplimiento al Logro de los Objetivos Establecidos por las Diferentes Unidades Administrativas. Algunas de las actividades que se llevaron a cabo para la consecución de la meta son: Se llevó a cabo el análisis de la

información cuantitativa y cualitativa correspondiente al avance de las metas de actividad e indicadores del ejercicio 2021, misma que permitió dar cumplimiento a la programación establecida en los distintos sistemas de planeación estatal y federal: SPP y SIPSE_EF respectivamente, así como, su contribución a los planes y programas de desarrollo: PDEM, PS y PISEDUC, y requerimientos por parte del Órgano Superior de Fiscalización OSFEM. En el marco de la mejora continua y toma de decisiones, se envió a las Unidades Administrativas la semaforización del avance de sus metas de actividad del Programa Anual 2021. Se realizó la entrega a la UIPPE Sectorial el Anteproyecto de Presupuesto de Egresos del organismo del ejercicio fiscal 2022. La programación para esta meta fue la realización de 17 documentos, los cuales se llevaron a cabo en su totalidad, cumpliendo la meta al 100 por ciento.

Formular el Informe de Evaluación Institucional, a Fin de Conocer el Cumplimiento de las Metas de los Proyectos del Organismo, de Acuerdo con las Políticas Institucionales Establecidas. Se realizaron actividades para la evaluación de las acciones, logros y resultados de los Proyectos Institucionales contenidos en la Estructura Programática del Organismo, por el ejercicio de los recursos presupuestales, atendiendo lo establecido en la normatividad estatal. Se realizó 1 Informe de Evaluación Institucional mediante el cual se presentan los resultados del Organismo del ejercicio fiscal 2020 (ciclo escolar 2019-2020), mismos que se encuentran integrados al Sistema de Información del Sector Educativo Estatal. Este ejercicio permite observar el avance y desarrollo de los objetivos, metas y proyectos, generando la retroalimentación necesaria para establecer los mecanismos y estrategias que ayuden en la toma de decisiones, con el fin de propiciar mayor eficacia y eficiencia en la aplicación de los recursos, así como Fortalecer la Transparencia y Rendición de Cuentas. Con la realización de este informe se cubrió la meta al 100 por ciento.

Recopilar, Analizar, Integrar y Difundir la Estadística Básica del Organismo, a Fin de Coadyuvar en las Actividades de Planeación, Programación y Evaluación para Análisis, Consulta y la Toma de Decisiones. La Dirección de Planeación y Evaluación es el área de mayor concentración de datos educativos de SEIEM, apoyándose para su difusión, de herramientas tecnológicas e informáticas eficaces para consulta y administración de datos escolares. Se trabaja con la información de los levantamientos estadísticos más relevantes que integran el Sistema Educativo Federalizado y la Secretaría de Educación Pública, con datos estatales y federales; es así como se constituye la estadística oficial que es fundamental para llevar a cabo los procesos de planeación, programación del presupuesto, asignación de recursos, evaluación y rendición de cuentas del sector entre otras actividades. De esta forma se concluyó con los documentos de información estadística integrados y difundidos, módulo de consulta y pocket de inicio de cursos 2020-2021, así mismo se difundió la estadística básica de inicio de cursos 2020-2021 del organismo, para las actividades de planeación, programación y evaluación para la toma de decisiones. Con la realización de estos 3 documentos se cubrió la meta al 100 por ciento.

02 05 06 01 02 01 CONTROL ESCOLAR

Contar con Registros Confiables en el Sistema Integral de Control Escolar de los Alumnos que Cursan la Educación Básica. El Organismo se apoya a través del Sistema Integral de Control Escolar (SINCE), para eficientar los procesos de Control Escolar relacionados con la inscripción, reinscripción, promoción, regularización, acreditación y certificación de los alumnos que cursan la educación preescolar, primaria y secundaria en las escuelas pertenecientes al subsistema federalizado. Cumpliendo con el compromiso de facilitar el libre tránsito de los alumnos a través del Sistema Educativo Nacional (SEN), evitando el rezago y la deserción de alumnos, al cierre del ejercicio 2021 se tiene el registro de 1 millón 236 mil 292 alumnos de educación básica, dando así la importancia de salvaguardar cada registro de manera fidedigna y confiable. La programación de la meta fue registrar a 1 millón 200 mil alumnos, cumpliendo ésta en un 103 por ciento.

02 05 06 01 02 06 LIBROS DE TEXTO GRATUITO

Distribuir de Forma Oportuna y Suficiente los Libros de Texto Gratuitos a los Alumnos de Educación Preescolar, Primaria y Telesecundaria en Centros de Atención Múltiple (CAM) para Fortalecer el Proceso

de Enseñanza Aprendizaje. Con el fin de que todos los alumnos cuenten con los elementos necesarios para alcanzar su desarrollo intelectual y personal, cada ciclo escolar Servicios Educativos Integrados al Estado de México realiza la distribución de los libros de Texto a las escuelas adscritos al organismo. Dicha distribución se llevó a cabo para alumnos de Educación Preescolar, Primaria e Indígena, con la finalidad de que los estudiantes estuvieran en posibilidad de apoyarse con sus libros de texto para el desarrollo de las actividades pedagógicas. La programación de la meta para el ejercicio 2021 fue distribuir 6 millones 436 mil 155 libros. Al cierre del ejercicio se logró realizar la entrega de 5 millones 987 mil 20 libros, con lo que se dio cumplimiento a la meta en un 93 por ciento.

Distribuir de Forma Oportuna y Suficiente los Libros de Texto Gratuitos a los Alumnos y Docentes de Educación Secundaria, con el Fin de Garantizar el Material Básico Requerido para el Proceso de Enseñanza Aprendizaje. En coordinación con los departamentos de Educación Secundaria General, Telesecundaria y Técnica Valle de Toluca y Valle de México, se llevaron a cabo la distribución de 2 millones 380 mil 280 libros de texto gratuito con el propósito de dotar a los alumnos de herramientas para mejorar el desarrollo de las actividades pedagógicas. La meta comprometida para el ejercicio 2021 fue la entrega de 2 millones 435 mil 705 libros, logrando cumplir la meta programada en un 97.7 por ciento.

02 05 06 02 MODERNIZACIÓN DE LA EDUCACIÓN

02 05 06 02 01 01 FORTALECIMIENTO DE LA CALIDAD EDUCATIVA

Implementar el Proyecto de Evaluación y Mejora Educativa (PROEME) No. 3 "Evaluación del Funcionamiento del Consejo Técnico Escolar", para el Desarrollo de Políticas Educativas Pertinentes al Mismo. Bajo la coordinación de la Comisión Nacional para la Mejora Continua de la Educación (MEJOREDU) a través de la Red de Apoyo a la Evaluación y la Investigación Educativa, se llevó a cabo Reunión de trabajo con líderes y equipo de trabajo del PROEME No. 3 "Evaluación del Funcionamiento del Consejo Técnico Escolar". Se llevaron a cabo Jornadas de trabajo para la elaboración del Cronograma de Actividades del PROEME No. 3. Se llevó a cabo reunión virtual, con el propósito de elaborar y entregar a la Unidad de Apoyo al Servicio Profesional Docente, el cronograma de actividades para el año 2022. La Dirección de Educación Secundaria y Servicios de Apoyo logró realizar las 4 acciones que se tenían programadas para su ejecución, con lo que se cubrió meta al 100 por ciento.

Implementar el Proyecto de Evaluación y Mejora Educativa (PROEME), y el Proyecto Nacional de Evaluación y Mejora Educativa de Escuelas Multigrado (PRONAEME), para el Desarrollo de Políticas Educativas Pertinentes al Mismo. En lo que se refiere al PROEME 1, a partir de las instrucciones que la Coordinación Estatal del Servicio Profesional Docente emitió a través de la Dirección de Instrumentos de Evaluación, se solicitó la ratificación de los integrantes del equipo de SEIEM, así como la organización de reuniones de trabajo para reorganizar y reorientar las actividades que se tenían previstas antes del inicio de la pandemia. Se llevó a cabo reunión virtual con el director de la Dirección de Instrumentos de Evaluación, con personal de la Unidad de Apoyo al Servicio Profesional Docente y con personal de la Coordinación Académica y de Operación Educativa del Organismo, en la cual se presentó la propuesta de trabajo por parte del equipo de SEIEM, misma que se puso a consideración de las autoridades. Se tiene previsto reuniones de trabajo con la Comisión Nacional para la Mejora Continua de la Educación (MEJOREDU) para exponer el proyecto. En cuanto al PRONAEME, se llevó a cabo la Integración del Comité de validación de reactivos y se realizó la revisión y corrección de las características de los reactivos y/o tareas evaluativas para su edición. La meta se cumplió al 100 por ciento, al ejecutar las 12 acciones que se programaron para su realización en el ejercicio 2021.

Implementar Estrategias de Mejora Dirigidas a la Enseñanza de la Lectura y Escritura, Matemáticas e Inglés en Educación Preescolar y Primaria para Elevar la Calidad Educativa. Se llevaron a cabo 28 acciones de las 32 que se programaron para el ejercicio 2021. Algunas de las actividades realizadas son: Entrega de constancias de participación a los asistentes de los Cursos- talleres y Diplomados correspondientes al ejercicio fiscal 2020, beneficiando a 1 mil 229 participantes del programa de Desarrollo de Aprendizajes Significativos de Educación Básica (DASEB). Capacitación de la Comisión Ejecutiva de Atención a Víctimas del Estado de México, sobre el tema "Atención de niñas, niños y adolescentes en calidad de víctimas de violencia" en

seguimiento del Acuerdo No. 1 de la Segunda Sesión Ordinaria de la Red Interinstitucional para una Convivencia Escolar sin Violencia y Sistema de Quejas y Denuncias. Por medio de la plataforma Zoom, se llevo a cabo la sesión "Edición especial del programa convivencia en familia", con el propósito de Fomentar la convivencia armónica al interior de las familias, en un intercambio de ideas y experiencias de madres, padres y tutores, la actividad se desarrolló bajo la coordinación de personal de CONVIVE (Consejo para la Convivencia Escolar). Al cierre del cuarto trimestre se cumplió la meta al 87.5 por ciento.

Causas de la variación: La meta programada no se logró alcanzar, debido a las adecuaciones presupuestales del Programa Desarrollo de Aprendizajes Significativos en Educación Básica (DASEB) ajenos a SEIEM, motivo por el cual varias actividades fueron canceladas.

Implementar Estrategias de Mejora Dirigidas a la Enseñanza de la Lectura y Escritura, Matemáticas e Inglés en Educación Secundaria para Elevar la Calidad Educativa. Algunas actividades que se llevaron a cabo son: Se realizó el "Primer Concurso Departamental Virtual de Español 2021", con el propósito de promover los conocimientos de la lengua materna con alumnos de tercer grado. Con el fin de fomentar el gusto por la lectura, se llevaron a cabo acciones de virtuales para la celebración del día internacional del libro. Se llevó a cabo, la estrategia de análisis y reflexión "La Historia Mínima de México", con el propósito de fortalecer en los alumnos la capacidad de análisis, síntesis y la argumentación. Se realizaron actividades para festejar el Bicentenario de la consumación de la Independencia de México relativas a: crónicas sobre el movimiento de Independencia, recuperación de frases de personajes célebres, ensayos, entre otros, con la finalidad de fortalecer las habilidades de lecto-escritura de los alumnos. En el marco del Programa Nacional de Inglés (ProNI), se realizó la entrega de constancias a docentes de los cursos VIEWPOINT Y TOUCHTONE, y certificaciones de TKT, IELTS y METODOLOGÍA, y tanto a docentes como a alumnos se entregaron certificaciones en LENGUA EXTRANJERA. Se realizó el Cierre del Proyecto Intercambio de Prácticas Docentes de inglés entre el DESGVM (Departamento de Educación Secundaria General Valle de México) y la ENSO (Escuela Normal de Sonora) con el propósito de consolidar relaciones con otras instituciones académicas para el apoyo de la formación docente. Se llevó a cabo la implementación de actividades en la plataforma Commonlit, con la finalidad de fortalecer la lectura y escritura del idioma inglés. La meta comprometida para el ejercicio fiscal 2021 fue la realización de 114 acciones, logrando llevar a cabo 113, con lo que se cumplió la meta en un 99.1 por ciento.

02 05 06 02 01 02 SERVICIO DE CARRERA DE MAESTRAS Y MAESTROS

Coordinar y Gestionar los Procesos de Admisión, Promoción y Reconocimiento, del Sistema para la Carrera de Maestras y Maestros, en Educación Básica del Subsistema Federalizado, Conforme a la Normatividad Vigente, en el Ámbito de Competencia. Con relación al Proceso de Admisión, se otorgaron (de forma virtual) plazas de Educación Básica del Subsistema Federalizado en eventos públicos de Asignación de Plazas en Educación Básica, correspondientes al ciclo escolar 2020-2021, convocados por la Coordinación Estatal del Servicio Profesional Docente, contando con la participación de personal de la Unidad de Apoyo al Servicio Profesional Docente del Organismo. Con relación al Proceso de Promoción Vertical, fueron otorgadas plazas en el Proceso de Selección de Promoción Vertical para la asignación a categorías con funciones de Dirección y de Supervisión en Educación Básica, Ciclo Escolar 2020-2021, con fundamento en los Criterios Excepcionales para la asignación a categorías con funciones de Dirección y de Supervisión en Educación Básica, Ciclo Escolar 2020-2021. Por lo que respecta al Proceso de Reconocimiento, se otorgó el incentivo K1 a docentes por desempeñar funciones de Tutoría en Educación Básica, conforme a las Disposiciones para normar las funciones de tutoría y el proceso de selección del personal docente y técnico docente que se desempeñará como tutor en Educación Básica, emitidas por la USICAMM (Unidad del Sistema para la Carrera de Maestras y Maestros). Los tutores tienen la responsabilidad de proporcionar un conjunto de acciones sistemáticas de acompañamiento, de apoyo y seguimiento al docente y técnico docente en su incorporación al servicio educativo. La meta comprometida para el ejercicio fiscal 2021 fue proporcionar atención a 19 mil 647 docentes, cumpliendo la meta en un 100 por ciento.

02 05 06 02 01 03 GESTIÓN PARA LA CALIDAD EDUCATIVA

Consolidar la Participación Social en Educación Secundaria, con el Fin de Contribuir a la Formación Integral del Alumno y la Gestión Escolar. Algunas actividades que se llevaron a cabo para la consecución de la meta son: Jornada presencial de capacitación y organización a enlaces departamentales, con el objetivo de socializar las directrices, formas de trabajo y llenado de formatos de las Asociaciones de Madres y Padres de Familia para el ciclo escolar 2021-2022. Difusión de las Guías, Normatividad vigente e Infografías referentes a las Asociaciones de Madres y Padres de Familia, a 439 escuelas de Educación Secundaria. Jornadas de asesoría para la estructura departamental de secundaria técnica sobre la naturaleza de la Participación Social con el objetivo de presentar las acciones estratégicas, así como el uso de la Guía Interactiva y el Espacio Virtual del Departamento de Extensión y Vinculación Educativa. La meta programada en el ejercicio fiscal 2021 fue la constitución de 3 mil 195 Comités de Participación Social en Educación Secundaria General, Técnica y Telesecundaria, logrando la integración de 3 mil 209 al cierre del cuarto trimestre, correspondientes a 815 Asociaciones de Madres y Padres de Familia (APF), 815 Consejos de Participación Escolar (CPE), 815 Comités de Contraloría Social (CCS) y 764 Comités de Establecimientos de Consumo Escolar, logrando el 100.4 por ciento de cumplimiento en la meta.

Consolidar los Órganos de Participación Social en Escuelas de Educación Inicial, Preescolar, Primaria y Especial con el Fin de Contribuir a la Formación Integral del Alumno y la Gestión Escolar. Mediante los Comités Participativos de Salud se impulsó a los diferentes agentes educativos a reconstruir la escuela con un enfoque inclusivo donde las niñas, niños y adolescentes puedan regresar a las clases presenciales sintiéndose seguros, con el propósito de minimizar el riesgo de transmisión de COVID-19 en los espacios educativos. Se verificó la constitución, operatividad y funcionalidad de las mesas directivas de las Asociaciones de Padres de Familia y los Consejos Escolares de Participación Social en la Educación, la aplicación del Reglamento para el Expendio de Alimentos y Bebidas en los Establecimientos de Consumo Escolar de los Planteles de Educación Básica del Subsistema Educativo Federalizado, el Reglamento de la Participación Social en la Educación del Subsistema Educativo Federalizado y los Acuerdos 02/05/2016 y 08/08/2017 en el que se establecen los Lineamientos para la constitución, organización y funcionamiento de los Consejos Escolares de Participación Social en la Educación, además se brindaron orientaciones sobre la implementación de Huertos y Hortalizas y se asesoró sobre el manejo de los recursos económicos generados por las Asociaciones de Padres de Familia, Establecimientos de Consumo Escolar y Parcelas Escolares para que se utilicen en beneficio de las escuelas y se transparenten los ingresos y egresos a la comunidad educativa. Así mismo, se verificó la constitución y operación de los comités de Salud, Contraloría Social y de Protección Civil y Seguridad en las escuelas. Se logró consolidar a 17 mil 599 Comités, de los 17 mil 706 que se tenían programados, con lo que se da cumplimiento a la meta en un 99.4 por ciento.

Coordinar y Promover Acciones para Fortalecer el Desarrollo Curricular y la Operación Escolar en todos los Niveles, Vertientes y Modalidades Educativas que Ofrece SEIEM. Algunas de las acciones que se llevaron a cabo para la consecución de la meta son: 1.- Reuniones de trabajo de planeación, asesoría y evaluación respecto a la "Igualdad de género enfocada en la Educación Preescolar" y "Fortalecimiento de la Educación a distancia", así como reuniones de capacitación al Director con funciones adicionales de Asesoría Técnica, durante el ciclo escolar 2021-2022. 2.- Reproducción y difusión de materiales de apoyo educativo: Se participó en la Conferencia virtual "Educación en la naturaleza: Alternativas desde la educación ambiental" y en la Webinar "Centro de Recursos Educativos Abiertos de la Red STEM Latinoamérica", como una herramienta de apoyo para los docentes de Educación Básica de SEIEM. 3.- Asesoramiento académico para la mejora de los aprendizajes: Se participó en el curso "Apoyo psicosocial y docencia en preparación para el regreso a clases", así como en el curso "Evaluación Auténtica e Integral del Aprendizaje a distancia". 4.- Seguimiento a las acciones administrativas y académicas: Se difundieron en el canal en YouTube, los videos para Educación Preescolar, Primarias y Secundarias: "Propuesta de acompañamiento al periodo extraordinario de recuperación y nivelación del aprendizaje", la "Sesión de Consejo Técnico Escolar", así como los videos para docentes de Educación Básica: "¿Qué logramos en este primer periodo del ciclo escolar?" y "¿Qué nos falta por hacer?" 5.- Asesoramiento académico de los programas federales, a los enlaces de las Direcciones de Área: "Capacitación de Escuelas en Acción para la Igualdad" (ESCAI) que participan en la Iniciativa Spotlight, presentación del Plan de Convivencia Escolar Mexiquense y Catálogo Temático Virtual (SEIEM), presentación del documento Diagnóstico Integral de las Violencias Escolares en el Estado de México, y reunión virtual de la Dirección General

de Desarrollo Curricular de la SEP para presentar generalidades sobre la operación del Programa Fortalecimiento de los Servicios de Educación Especial, Ejercicio Fiscal 2022. Se logró realizar 20 acciones que se tenían programadas para su ejecución, con lo que cumplió la meta en un 100 por ciento.

Fortalecer la Aplicación de la Nueva Escuela Mexicana en Educación Básica para Mejorar la Calidad Educativa. Se realizó el análisis de las visitas de acompañamiento realizadas por las Supervisoras Generales, con el fin de llevar un seguimiento de la práctica de los docentes en cuanto a planeación, ambientes de aprendizaje y evaluación a partir del acompañamiento. Se realizaron reuniones virtuales para la elaboración de planeaciones didácticas con temas comunes en cinco lenguas indígenas, tomando en cuenta las Prácticas Culturales Sociales y de lenguaje a fin de fortalecer las actividades de la Estrategia Aprender en Casa III, con la traducción en las 5 lenguas étnicas Mazahua, Otomí, Náhuatl, Matlatzinca y Tlahuica. Se dio seguimiento a las escuelas beneficiadas con el programa Aprende 2.0 a través de dispositivos electrónicos (vía correo electrónico) para crear comunidades de aprendizaje. Se realizó la reunión de trabajo vía zoom, en la cual se abordaron los propósitos y formatos del Sistema Nacional de Protección, en los cuales se deberán reportar las acciones indispensables para la atención y protección de niñas, niños y adolescentes durante la emergencia sanitaria por la pandemia generada por el virus SARS-CoV2. Se realizó el primer encuentro de experiencias exitosas en la asignatura de Inglés, con la finalidad de reconocer el trabajo de los docentes y apoyarlos en las necesidades respecto al Programa Nacional de Inglés. Se realizó difusión del “Seminario Virtual de Educación Ambiental en la Educación Básica, Diálogos entre Finlandia y México”, con la finalidad de conocer los diálogos entre reconocidos especialistas finlandeses y autoridades mexicanas sobre el papel de los docentes, la pedagogía de la educación sustentable y métodos educativos en educación ambiental en la educación básica. Con el propósito de Mejorar las condiciones socioemocionales, personales y familiares de la Comunidad Escolar, el Organismo organizó el Foro Permanente de Formación “Líderes transformadores en tiempos de excepción, resiliencia frente al cambio”, con especialistas que aportaron herramientas útiles en el manejo de las emociones, el fortalecimiento de habilidades blandas y el liderazgo en tiempos complejos. Se realizó la sesión 15 de Círculos Académicos de capacitación para Docentes de Inglés con el tema vocabulario, formulación de oraciones e inicio de diálogo, por medio de la estrategia de la exposición, La programación anual de esta meta es la realización de 4 acciones, las cuales se cumplieron al 100 por ciento.

Fortalecer la Función Supervisora para el Acompañamiento Técnico- Académico y Administrativo en las Escuelas de Educación Inicial, Preescolar, Primaria, para Adultos y Especial, que Garanticen una Educación de Excelencia. Se realizó la capacitación de la 6ta. Sesión de Consejo Técnico Escolar a Supervisoras Generales y Supervisores Escolares, con el fin de fortalecer los espacios de profesionalización de las figuras de supervisión. Se envió a los sectores escolares, el Periódico Oficial Gaceta de Gobierno con registro DGC 001 1021 de fecha 10 de junio de 2021, mediante el cual se publica el Acuerdo del Secretario de Educación del Gobierno del Estado de México, por el que se expide el Protocolo de Regreso Seguro a Clases Presenciales en las Escuelas del Sistema Educativo Estatal. Se entregaron útiles escolares a los alumnos de educación primaria, conforme a matrícula escolar, fortaleciendo el aprendizaje de educación primaria, apoyando en la economía de las familias. En Educación indígena, se realizaron visitas de seguimiento y acompañamiento pedagógico, sugiriendo a los docentes consideren los estilos de aprendizaje de cada alumno, kinestésicos, visuales y auditivos. Se dieron a conocer las Convocatorias del “Cuarto encuentro de experiencias pedagógicas exitosas en escuelas multigrado”, el “Segundo encuentro de seguimiento y acompañamiento a escuelas multigrado” por parte de la Supervisión Escolar, y la “Tercera convención estatal de escuelas multigrado”, mismas que permitieron compartir experiencias pedagógicas para fortalecer las prácticas educativas en las aulas multigrado. Se llevó a cabo el Curso-taller para los ATPs de las zonas escolares, mediante el cual fortalecieron su práctica sobre la identificación de la Discapacidad Intelectual, sus dimensiones y criterios, la integración en la evaluación psicopedagógica, habilidades adaptativas, ajustes y apoyos específicos para realizar el acompañamiento a los servicios. Presentación del Proyecto Desarrollo de Habilidades Básicas para el Aprendizaje a Supervisoras Generales de Sector Educativo, donde se expusieron elementos y la metodología que sustentan el proyecto, considerando sus implicaciones en la operatividad para la mejora de los aprendizajes de los alumnos. Durante el año 2021 se programó realizar 16 acciones, las cuales se llevaron a cabo en su totalidad, cumpliendo la meta al 100 por ciento.

Fortalecer la Función Supervisora para el Acompañamiento Técnico- Académico y Administrativo, en las Escuelas de Secundaria que Garantice una educación de Excelencia. Algunas actividades que se realizaron

para la consecución de la meta son: Asesorías para la apropiación de las “Guías del Consejo Técnico Escolar” en su quinta, sexta, séptima y octava fases ordinarias, así como en sus fases intensivas. Se llevaron a cabo las siguientes Jornadas de Organización: Para la implementación de la “Evaluación Diagnóstica para alumnos de Educación Básica” Ciclo escolar 2021-2022 y para la implementación del Taller Intensivo de Capacitación Docente “Reflexiones, estrategias y compromisos para el regreso a clases” para el ciclo escolar 2021-2022, así como Jornadas de organización para la elaboración de la Planeación Anual Departamental correspondiente al ciclo escolar 2021-2022. Se brindó asesoría para la apropiación de la “Estrategia de Educación Ambiental. El agua como recurso finito”, con el fin de promover la importancia del cuidado, manejo y consumo adecuado del agua en el hogar y en la escuela. Para el cumplimiento de esta meta se programó realizar 1 mil 580 acciones, logrando realizar al final del año 1 mil 671 lo que representa el 105.8 por ciento en su cumplimiento.

Garantizar la Apropiación e Implementación de la Política Educativa en Secundaria para Lograr una Educación de Excelencia. Las 1 mil 43 escuelas oficiales y particulares de educación secundaria, valle de México y valle de Toluca, llevaron a cabo en forma electrónica, la sexta, séptima y octava Sesión Ordinaria del Consejo Técnico Escolar del año lectivo 2020 - 2021. Se realizaron sesiones de capacitación en plataforma sobre la Guía para el taller intensivo de capacitación docente: “Reflexiones, estrategias y compromisos para regreso a clases”, con la participación de directores, docentes, supervisores, jefes de enseñanza, asesores técnico pedagógicos y jefes de sector. Así mismo, se brindó capacitación sobre la Guía para la fase intensiva del Consejo Técnico Escolar 2021-2022 y el taller autogestivo: “La Evaluación Diagnóstica para Alumnos de Educación Básica”. Así mismo se llevaron a cabo la Primera y Segunda Sesión del Consejo Técnico Escolar 2021-2022. Se programó la realización de 1 mil 267 acciones estratégicas, logrando la cantidad de 1 mil 274, lo que representó un avance de la meta en un 100.6 por ciento.

Operar los Programas de Apoyo Educativo en Educación Secundaria, con el Fin de Fortalecer la Currícula y la Gestión de la Escuela. Se realizó la difusión del seminario “Vida Saludable”, el cual tiene como objetivo dar a conocer los contenidos del área de la salud que se incorporaron al Plan y Programas de Estudio de Educación Básica. Difusión de la convocatoria y guía del Premio Nacional Juvenil del Agua 2021 (PNJA), organizada por el Centro del Agua para América Latina y el Caribe, y la Embajada de Suecia en México. En cuanto al Programa Nacional de Convivencia Escolar, se realizó el diseño y difusión del espacio virtual “Mural Interactivo”, con el objetivo de promover el uso y aprovechamiento de los materiales disponibles en el sitio. Difusión de la estrategia “Convive Familia”, del Consejo Escolar para la Convivencia Escolar (CONVIVE), con el objetivo de promover la transformación pacífica de conflictos en el hogar. En el marco de las Acciones de Valores e Igualdad de Género, se difundió la Consulta Infantil y Juvenil 2021 del Instituto Nacional Electoral, con el objetivo de conocer los temas de mayor interés en niñas, niños y adolescentes, así como la difusión del “Primer concurso de video” organizado por el Instituto Electoral del Estado de México a través de la dirección electrónica: www.ieem.org.mx, con el fin de proporcionar un espacio de expresión creativa sobre valores democráticos. Se publicaron los resultados de alumnos que fueron beneficiados con la beca del Programa de Desarrollo Social “Becas Familias Fuertes por la Educación”, vertiente Educación Básica. Participación en la XIV Olimpiada Mexicana de Historia 2021, que se celebró de forma virtual. Difusión a 816 escuelas secundarias del “Protocolo Adicional para la búsqueda de niñas, niños y adolescentes” con el objetivo de que la comunidad escolar reaccione oportunamente ante una situación de desaparición de menores. La meta comprometida para el año fiscal 2021, fue la realización de 116 acciones estratégicas para la operación de los programas de apoyo educativo, cumpliendo la meta al 100 por ciento.

Operar los Programas de Apoyo Educativo para Fortalecer la Educación Preescolar y Primaria. Se realizó acompañamiento al proceso de capacitación a directores escolares, que brindan los responsables del PNCE (Plan Nacional de Convivencia Escolar). Se llevó a cabo la Evaluación interna del impacto de la aplicación del PNCE a las escuelas participantes a través de encuesta en línea “Percepción del clima escolar”, con la intención de que los directores y docentes manifiesten su impresión referente a las actitudes que presentan sus alumnos una vez que se aplicaron actividades contenidas en los materiales PNCE. Se asistió a la segunda sesión del proyecto convivencia en familia denominado “Edición especial del programa convivencia en familia”, en la que se contó con la participación de madres, padres y tutores. En seguimiento del Acuerdo No. 1 de la Segunda Sesión Ordinaria de la Red Interinstitucional para una Convivencia Escolar Sin Violencia y Sistema de Quejas y Denuncias, para dar cumplimiento al citado Acuerdo, se participó en la Capacitación de la Comisión Ejecutiva de Atención a Víctimas del Estado de México, sobre los temas: “Atención de niñas, niños y adolescentes en

calidad de víctimas de violencia" y "Trata de personas" con el propósito de conocer el protocolo para la atención de niñas, niños y adolescentes en calidad de víctimas de violencia, así como de "trata de personas". Al cierre del ejercicio 2021 se llevaron a cabo 7 acciones de las 7 que se tenían programadas para su ejecución, con lo que su cumplimiento la meta en un 100 por ciento.

02 05 06 02 01 04 TECNOLOGÍA APLICADA A LA EDUCACIÓN

Capacitar a los Docentes de Educación Preescolar y Primaria en el Uso y Aprovechamiento de las Tecnologías de la Información y Comunicación (TIC) para la Mejora del Proceso Enseñanza-Aprendizaje.

La SEP dotó de cuentas de correo educativas para docentes y alumnos, con la finalidad de ofrecer una variedad de aplicaciones que permitieron realizar el trabajo a distancia a través de Classroom, el aula virtual de Google permitiendo a los docentes generar sus clases, nutrirlas con las actividades de su planeación y enriquecerlas con las Apps de Google. Se implementó el Programa de Fortalecimiento Escolar, gracias al apoyo de las autoridades educativas en el Estado de México y a los donadores DELL, EXITUS CAPITAL y SENISIAIN, lo cual representa una gran oportunidad para que la comunidad educativa continúe aprendiendo con tecnología y medios digitales. Se brindó asesoría en línea Kahoot, abordándose temas desde la instalación de extensión Google Translate en el navegador, registro en la página Kahoot y desarrollo de juegos, con el propósito de acercar herramientas digitales didácticas educativas a los docentes. Se desarrolló el curso "Organizadores Gráficos" a llevar nuevas maneras de enseñar y de aprender en el aula, a través de aplicaciones como Cmap Tools (mapas mentales) generando aprendizajes significativos, con el objetivo de que los participantes conozcan, diseñen y utilicen organizadores gráficos que les permita mostrar información rescatando las ideas principales de un tema. Se realizó el curso en línea "Gestión de proyectos con metodologías ágiles y enfoques Lean", logrando capacitar a figuras educativas, quienes obtuvieron una constancia emitida por la Fundación Telefónica Movistar México a través de su programa CONECTA EMPLEO directamente en la plataforma, con el fin de descubrir metodologías ágiles para gestionar proyectos y convertir al docente en un profesional capaz de adaptarse rápidamente a nuevos entornos de trabajo. Se llevó a cabo la capacitación "Comunicación a través de la imagen", con la finalidad de conceptualizar una imagen personal adecuada para reforzar la comunicación en cualquier ámbito laboral y conocer los alcances de la construcción de una imagen personal favorable para su desenvolvimiento en plataformas digitales. La programación de atención para docentes durante el 2021, fue de 5 mil 385 docentes, teniendo un cumplimiento del 109.9 por ciento de la meta, al haber atendido a 5 mil 920.

Capacitar y Certificar a los Docentes de Educación Secundaria, en Materia de Tecnologías de la Información y la Comunicación (TIC) para Favorecer el Logro de los Aprendizajes Clave.

Se implementaron las siguientes herramientas con el fin de que los docentes realizaran efectivamente sus planes y programas, y así contribuir a mejorar los procesos de gestión escolar, administrativos y pedagógicos: Diplomado: "Herramientas Básicas para el uso de las TIC en el proceso administrativo de la enseñanza" y los Cursos-Taller: "Uso de Herramientas Digitales para Classroom", "Evaluación con Herramientas de Classroom", "Examen Online", "Realiza tus primeras clases con las herramientas de Gsuite for Education", "Navega Seguro en la Red", "Programas Creativos" (JClic, Scratch, Sketch Up, Cmap Tools, Google Earth, Inspiration, Prezi, Movie Maker, Web Quest, Jimdo, entre otros), "Seguridad Informática en Google y en tu PC", "Herramientas Office 365", "Plataformas Digitales de comunicación y aprendizaje", y "Tecnologías para el Aprendizaje y el Conocimiento". Así mismo, se brindaron asesorías sobre recuperación de cuentas, acceso a la plataforma de gestión de Classroom y Teams, uso de Meet, Teams y Zoom para realizar videoconferencias, producción audiovisual y edición de material didáctico en educación secundaria. La meta comprometida en el año fiscal 2021, fue la capacitación de 7 mil 886 docentes de educación secundaria, de los cuales se logró atender a 7 mil 369 lo que representa un cumplimiento del 93.4 por ciento de lo programado.

02 05 06 02 02 01 RECONOCIMIENTO Y ESTÍMULO DOCENTE

Coordinar la Operación de Programas de Promoción Horizontal en Educación Básica de Carácter Federal, con el Propósito de Otorgar y Administrar los Niveles de Incentivos al Personal Docente, Técnico Docente, de Dirección, Supervisión y Asesoría Técnica Pedagógica del Subsistema Federalizado, Conforme a la Normatividad Vigente. En el marco del Programa de Promoción en la Función por Incentivos en la Educación Básica (K1), 1 mil 701 docentes con 3 mil 718 registros plaza reciben el incremento

correspondiente al nivel 1 de dicho programa, a partir del resultado obtenido en la Evaluación del Desempeño, con la aplicación salarial del 35 por ciento adicional al sueldo base, solo para los que obtuvieron resultado DESTACADO y 41 por ciento para quienes obtuvieron resultado BUENO y que laboran en Zonas de Atención Prioritaria (ZAP). Con respecto al concepto de Carrera Magisterial, 32 mil 575 registros plaza que corresponden a 16 mil 467 docentes frente a grupo, personal con funciones directivas o de supervisión, así como profesores en actividades técnico pedagógicas cobran dicho concepto, conforme a la información proporcionada por la Dirección de Administración y Desarrollo de Personal. La programación de docentes beneficiados para esta meta fue de 1 mil 272, alcanzando el 100 por ciento de cumplimiento, al lograr atender a la totalidad de los docentes programados.

Operar Programas de Reconocimiento con Carácter Estatal, en el Servicio de Educación Básica del Subsistema Federalizado, con el Propósito de Otorgar Estímulos al Personal Docente y Directivo, Conforme a la Normatividad Aplicable. Se llevó a cabo la Primera Sesión Ordinaria 2021 de la Junta de Dictaminación del PROEEB SEIEM-SNTE secciones 17 y 36, para su instalación y autorización de las Reglas de Operación, Convocatoria, Cronograma de Actividades y documentos complementarios para la Décima Promoción del Programa de Estímulo Económico y Reconocimiento al Docente y Directivo de Educación Básica de SEIEM por Mejoramiento Escolar Expresado en el Logro Educativo de los Alumnos (PROEEB), ciclo escolar 2018-2019. Difusión de documentos normativos y operativos del PROEEB, ciclo escolar 2018-2019 en los niveles y modalidades de Educación Básica a través de archivos electrónicos y por medio del Portal Electrónico de SEIEM. Segunda Sesión Ordinaria 2021 de la Junta de Dictaminación del PROEEB SEIEM-SNTE Secciones 17 y 36, con el propósito de realizar el proceso de dictaminación de los docentes frente a grupo y personal directivo escolar de los niveles de Educación Básica acreedores al reconocimiento y estímulo correspondiente a la Décima Promoción del PROEEB, ciclo escolar 2018-2019, conforme a la normatividad vigente aplicable, a los resultados obtenidos en el sistema de evaluación y presupuesto asignado, el día 1 de octubre de 2021. Participación de 436 docentes y directivos de Educación Básica en representación de los 3 mil 407 docentes beneficiados con el PROEEB, en el Evento Simbólico de entrega del estímulo económico y reconocimiento, presidido por el Lic. Alfredo del Mazo Maza, Gobernador Constitucional del Estado de México, con la asistencia del Lic. Gerardo Monroy Serrano, Secretario de Educación del Estado de México, el Dr. Guillermo Legorreta Martínez, Director General de Servicios Educativos Integrados al Estado de México, así como autoridades sindicales. Para el año 2021 se programó dar seguimiento a 3 mil 688 docentes y de los cuales fueron beneficiados 3 mil 407, con lo que se logra un cumplimiento en la meta del 92.4 por ciento.

02 05 06 02 02 02 CAPACITACIÓN Y ACTUALIZACIÓN DOCENTE

Fortalecer las Acciones de Formación Continua y de Actualización Académica sobre Temas Prioritarios para Elevar la Calidad de la Educación Obligatoria, así como la Organización y Gestión Escolar. Las Líneas académicas que dan respuesta a la meta son: 1.- Consejos Técnicos Escolares, se participó en la fase intensiva del Consejo Técnico Escolar, así como en el taller intensivo, así mismo se participó en la Primera y Segunda Sesiones Ordinarias de Consejo Técnico Escolar. 2.- Diseño y Oferta Formativa, con un total de 37 cursos en línea, destacando los siguientes: Curso-Taller “Integración de las TIC en el diseño de secuencias didácticas innovadoras”, “Habilidades Básicas”, “El trabajo colaborativo, factor importante para el desarrollo humano en la educación básica” y “Literacidad I: Estrategias para el desarrollo eficaz de la comprensión lectora y la producción de textos”. Así mismo se ofertaron 26 Cursos de Formación Continua, destacando temáticas como: “Redes de comunicación en el proyecto de enseñanza para una educación integral”, “Aprendizajes clave para la educación integral” y “Tutoría y educación socioemocional”. 3.- Círculos de Estudio, se proporcionó el servicio en línea con temáticas como: “Escritura”, “Trabajo colaborativo”, “Educación socioemocional”, “Evaluación”, “Apoyo para el examen de promoción horizontal” y Análisis del libro “Aprendizaje híbrido”. 4.- Asesorías Académicas, atendiendo temáticas como: “Pensamiento matemático”, “Intercambio de experiencias docentes”, “Tick Tock como herramienta para docentes”, “Manejo de emociones” y “Sentido numérico, herramientas para planificar la evaluación”. Así mismo, se impartieron Conferencias, con temas como: “El Año que transformo la Vida Educativa y Social del Mundo por el COVID 19”, “La Adversidad, detonador de resiliencia” y “Cómo lograr una Cultura de Paz para trabajar la equidad de Género”. La meta programada fue capacitar a 19 mil 925 docentes, al final del ejercicio 2021 se logró atender a 21 mil 771, cumpliendo la meta en un 109.3 por ciento.

02 05 06 02 03 02 BECAS DE APOYO A LA EDUCACIÓN

Otorgar Becas para Hijos de los Trabajadores de SEIEM para Coadyuvar en su Formación Integral. A fin de estimular económicamente a los alumnos que sobresalen en su desempeño escolar, se concluyó el proceso de las Becas para Hijos de Trabajadores del personal Docente y de Apoyo y Asistencia a la Educación del Organismo, correspondiente al ciclo escolar 2019-2020, en sus diferentes modalidades. La Dirección de Administración y Desarrollo de Personal programó para el ejercicio 2021 la entrega de 10 mil 400 becas, cubriendo la meta en un 101.3 por ciento, al haber entregado 10 mil 530.

02 05 06 02 03 03 SEGURO CONTRA ACCIDENTES

Mantener la Cobertura del Seguro Escolar Contra Accidentes al 100% de los Alumnos de Educación Preescolar y Primaria de Control Oficial, para una Atención Médica Oportuna. Se garantiza la atención médica a todos los alumnos de Educación Preescolar (General, Indígena, Especial e Inicial) y Primaria (Indígena, Especial y Adultos), así como a los alumnos de Secundaria pertenecientes a Educación para Adultos, a través de una póliza de gastos médicos. El programa de Seguro Escolar Contra Accidentes cubre la atención de forma gratuita en caso de que algún alumno sufra un accidente escolar. La meta comprometida fue beneficiar a 881 mil 286 alumnos con el seguro escolar contra accidentes, logrando beneficiar a 877 mil 719 cumpliendo la meta al 99.6 por ciento.

Mantener la Cobertura del Seguro Escolar Contra Accidentes al 100% de los Alumnos de Educación Secundaria de Control Oficial, para una Atención Médica Oportuna. En el marco del Programa del Seguro Escolar Contra Accidentes, se realizó la difusión a 377 escuelas secundarias, la relación de hospitales y carta escolar del Programa del Seguro Escolar contra Accidentes, con el propósito de que los directores tengan conocimiento y lo informen a los padres de familia. Se realizó la Incorporación de 321 mil 695 alumnos de educación secundaria (General, Técnica y Telesecundaria) al Programa de Seguro Escolar contra Accidentes. Se proyectó en el año 2021 que la atención médica que brinda el seguro escolar contra accidentes se otorgara a 323 mil 60 alumnos de educación secundaria de control oficial, alcanzando al finalizar del ejercicio la atención hacia 321 mil 695 alumnos, lo que representó un cumplimiento del 99.6 por ciento de lo programado.

DESARROLLO ECONÓMICO

CIENCIA, TECNOLOGÍA E INNOVACIÓN

03 08 01 01 INVESTIGACIÓN CIENTÍFICA

03 08 01 01 01 01 FOMENTO A LA INVESTIGACIÓN CIENTÍFICA Y FORMACIÓN DE RECURSOS HUMANOS

Elevar la Calidad de los Programas de Posgrado que Contribuyan a la Generación de Conocimiento, así como a Solucionar la Problemática Educativa. Dentro de las prestaciones institucionales que ofrecen los Servicios Educativos Integrados al Estado de México, se encuentran los Programas de Apoyo al Desarrollo Profesional para continuar o concluir estudios de posgrado, es así que para este ejercicio fiscal 2021 se programaron 9 de éstos, de los cuales fueron evaluados 8 de los programas incorporados al CONACYT propuestos en el Catálogo de Instituciones de Educación Superior que ofertan estudios de Posgrado en Educación, con lo que se cumplió la meta establecida en un 88.9 por ciento.

Causas de la variación: Derivado de la deserción de los estudiantes como consecuencia de la pandemia provocada por el virus SARS-CoV2, algunas Instituciones han salido del nuevo catálogo de posgrado, así como los programas impartidos en las mismas.

Fortalecer la Formación de los Docentes y Profesionales de la Educación con Elementos Necesarios para Realizar Investigación Educativa y Aportes a la Generación del Conocimiento Científico. Fueron beneficiados 237 docentes con las prestaciones de Periodo Sabático, Beca Comisión y Apoyo a Estudios de

SEIEM

Posgrado. Para la promoción de Periodo Sabático, 5 docentes participaron en la modalidad de Investigación Educativa y 15 a Obra Pedagógica. 64 docentes solicitaron Beca Comisión (BC), de los cuales 47 participaron en estudios de maestría y 17 en doctorado. Por lo que respecta a la prestación Apoyo a Pagos de Estudios de Posgrado fueron procedentes 153 trámites, de los cuales 131 se tramitaron para realizar estudios de maestría y 22 para doctorado. Se programó beneficiar con estas prestaciones a 700 docentes, alcanzando un cumplimiento del 33.9 por ciento de lo programado.

Causas de la variación: La demanda de solicitudes para participar en estos programas se ha visto afectada por distintos factores pese a que la promoción y difusión de las prestaciones se realiza de manera permanente, entre las razones que explican los resultados de gestión destaca que derivado del surgimiento de los escenarios de pandemia ocasionados por el virus SARS CoV2 COVID 19, las condiciones implementadas para la nueva modalidad de trabajo impactaron de manera significativa en los resultados esperados. Al decir de algunos docentes, el tema de la pandemia influyó en el ánimo y compromiso para participar de las prestaciones, algunos expresaron incertidumbre ante las condiciones para el regreso a las aulas, incremento de carga laboral debido a la atención a sus grupos de manera virtual y presencial además de las tareas administrativas, aspectos que al decir de ellos, constituye una de las disrupciones más impactantes en su práctica profesional, algunos otros que representan la mayoría antepusieron los lineamientos técnicos de seguridad sanitaria para la realización de sus trámites.

Servicios Educativos Integrados al Estado de México													
AVANCE OPERATIVO - PROGRAMÁTICO Y PRESUPUESTAL													
ENERO - DICIEMBRE DE 2021													
						M E T A S				P R E S U P U E S T O (Miles de Pesos)			
FIN	FUN	SF	PP	SP	Pr	DESCRIPCIÓN	UNIDAD DE MEDIDA	PROGRAMADO	ALCANZADO	AVANCE %	AUTORIZADO ANUAL	EJERCIDO	%
						GOBIERNO CAPAZ Y RESPONSABLE							
						GOBIERNO							
						COORDINACIÓN DE LA POLÍTICA DE GOBIERNO							
01	03	04	01			DESARROLLO DE LA FUNCIÓN PÚBLICA Y ÉTICA EN EL SERVICIO PÚBLICO					30,102.2	27,714.8	92.1
01	03	04	01	01	01	FISCALIZACIÓN, CONTROL Y EVALUACIÓN INTERNA DE LA GESTIÓN PÚBLICA					30,102.2	27,714.8	92.1
						Atender Acciones Derivadas de la Fiscalización Realizada por Entes Fiscalizadores Externos.	Acción	4	4	100			
						Participación del Órgano Interno de Control en Reuniones que por Mandato Legal o Disposición Administrativa así lo Requiera	Reunión	60	62	103.3			
						Participar en Testificaciones, con el Propósito de Asegurarse que los Actos Administrativos se Realicen Conforme a la Normatividad Vigente	Testificación	23	25	108.7			
						Realizar Acciones de Acompañamiento en la Atención de Auditorías Practicadas por los Entes Fiscalizadores Externos.	Acción	4	4	100			
						Realizar Actividades de Seguimiento en la Atención a Observaciones y Acciones de Mejora Determinadas con Motivo de los Actos de Fiscalización Realizados por la Dirección General u Órgano Interno de Control.	Acción	4	4	100			
						Realizar Auditorías, con el Propósito de Verificar el Cumplimiento del Marco Normativo que Regula el Funcionamiento de las Dependencias y Organismos Auxiliares del Ejecutivo Estatal y los Ayuntamientos	Auditoría	96	96	100			
						Realizar Evaluaciones para Determinar el Grado de Eficacia y Eficiencia en los Procesos, así como en el Desempeño Institucional de las Dependencias y Organismos Auxiliares del Ejecutivo Estatal	Evaluación	1	1	100			
						Realizar Inspecciones a Rubros Específicos en las Dependencias, Organismos Auxiliares del Ejecutivo Estatal y en su caso Ayuntamientos, con el Propósito de Constatar el Cumplimiento del Marco Normativo que lo Regula	Inspección	85	85	100			

CUENTA PÚBLICA DEL GOBIERNO, ORGANISMOS AUXILIARES Y AUTÓNOMOS DEL ESTADO DE MÉXICO 2021

FIN	FUN	SF	PP	SP	Pr	DESCRIPCIÓN	UNIDAD DE MEDIDA	M E T A S			P R E S U P U E S T O (Miles de Pesos)		
								PROGRAMADO	ALCANZADO	AVANCE %	AUTORIZADO ANUAL	EJERCIDO	%
01	03	04	02			SISTEMA ANTICORRUPCIÓN DEL ESTADO DE MÉXICO Y MUNICIPIOS					15,332.6	14,417.3	94.0
01	03	04	02	01	01	PREVENCIÓN, DETECCIÓN, DISUACIÓN, SANCIÓN Y COMBATE A LA CORRUPCIÓN					13.5	13.5	100.0
						Elaborar el Informe de Presunta Responsabilidad Administrativa	Informe	53	50	94.3			
01	03	04	02	02	01	RESPONSABILIDADES ADMINISTRATIVAS					23.9	23.9	100.0
						Acuerdo de Abstención de Inicio de Procedimiento de Responsabilidad Administrativa	Acuerdo	1,000	886	88.6			
						Acuerdo de Admisión o Devolución del Informe de Presunta Responsabilidad Administrativa	Acuerdo	365	377	103.3			
						Realizar Audiencias del Procedimiento de Responsabilidad Administrativa	Audiencia	52	52	100			
						Resolver Procedimientos Administrativos	Resolución	45	45	100			
						Substanciar el Procedimiento Administrativo en Faltas no Graves	Audiencia	87	92	105.7			
01	03	04	02	02	03	LO CONTENCIOSO E INCONFORMIDADES							
						Interponer Recursos de Revisión y Apelación en Contra de Sentencias Desfavorables a la Secretaría de la Contraloría	Recurso	2	1	50			
01	03	04	02	02	04	INVESTIGACIÓN DE FALTAS ADMINISTRATIVAS					15,295.2	14,379.9	94.0
						Atender las Denuncias Presentadas por los Interesados	Denuncia	1,000	553	55.3			
						Atender las Sugerencias Presentadas por los Interesados	Acción	1					
						Atender los Reconocimientos Presentados por los Interesados	Reconocimiento	1					
						Recibir las Denuncias Derivadas de las Presuntas Faltas Administrativas, así como de las Sugerencias y Reconocimientos Presentados por los Interesados, Relacionadas con la Prestación del Servicio Público	Denuncia	1,000	467	46.7			
						SOCIAL							
						DESARROLLO SOCIAL							
						VIVIENDA Y SERVICIOS A LA COMUNIDAD							
02	02	07	01			COORDINACIÓN PARA EL DESARROLLO REGIONAL					227,454.4	215,304.7	94.7
02	02	07	01	05	03	ADMINISTRACIÓN REGIONAL DE LA EDUCACIÓN					227,454.4	215,304.7	94.7
						Atender de Manera Expedita las Solicitudes Presentadas por el Personal Docente, de Apoyo y Asistencia a la Educación Adscrita al Valle de México	Solicitud	27,069	21,235	78.4			
						EDUCACIÓN							
02	05	01	01			EDUCACIÓN BÁSICA					34,563,744.8	31,488,782.3	91.1
02	05	01	01	01	01	EDUCACIÓN INICIAL					285,786.1	260,058.2	91.0
						Aplicar Instrumentos de Evaluación para Medir el Desarrollo Infantil de las Niñas y Niños Atendidos en los CAI (Centros de Atención Infantil)	Niño	1,433	1,247	87			
						Brindar en los Centros de Atención Infantil, el Servicio de Educación Inicial y Preescolar a Hijos de los Trabajadores de SEIEM, para Promover el Desarrollo de Competencias Bajo los Principios de Obligatoriedad y Universalidad del Servicio Educativo	Niño	1,433	1,247	87			
						Impulsar Acciones Encaminadas a Vigilar el Desarrollo Infantil Temprano del Educando	Acción	5	5	100			
						Orientar a Padres de Familia y Cuidadores en Poblaciones con Altos Índices de Marginalidad sobre el Cuidado de los Niños	Persona	43,513	12,938	29.7			

SEIEM

FIN	FUN	SF	PP	SP	Pr	DESCRIPCIÓN	UNIDAD DE MEDIDA	M E T A S			P R E S U P U E S T O (Miles de Pesos)		
								PROGRAMADO	ALCANZADO	AVANCE %	AUTORIZADO ANUAL	EJERCIDO	%
02	05	01	01	01	02	EDUCACIÓN PREESCOLAR					3,859,694.5	3,518,506.1	91.2
						Atender a la población de 3 a 5 Años que Demanda Educación Preescolar General	Alumno	196,421	168,414	85.7			
						Brindar Mantenimiento Preventivo y Correctivo a las Escuelas de Educación Preescolar a Fin de Mejorar su Infraestructura y Contribuir con los Fines Educativos	Escuela	260	251	96.5			
						Dotar de Mobiliario y/o Equipo de Cómputo a Escuelas de Educación Preescolar, para Brindar un Mejor Servicio	Escuela	330					
02	05	01	01	01	03	EDUCACIÓN PRIMARIA					14,942,018.1	13,647,403.6	91.3
						Asegurar que las Niñas y Niños Concluyan la Educación Primaria General con Excelencia para la Continuidad de su Trayecto Formativo	Alumno	122,652	120,337	98.1			
						Atender a la Población de 6 a 14 años que Demanda Educación Primaria General, a Fin de Coadyuvar en la Formación Integral de los Estudiantes para Transformar su Entorno Social	Alumno	715,356	697,945	97.6			
						Brindar Mantenimiento Preventivo y Correctivo a las Escuelas de Educación Primaria a Fin de Mejorar su Infraestructura y Contribuir con las Fines Educativos	Escuela	450	444	98.7			
						Dotar de Mobiliario y/o Equipo de Cómputo a Escuelas de Educación Primaria para Brindar un Mejor Servicio	Escuela	451					
						Mejorar el Logro Educativo de los Alumnos de Educación Primaria General	Porcentaje	8.6	8.1	94.2			
02	05	01	01	01	04	EDUCACIÓN INTERCULTURAL BILINGÜE					929,818.3	842,441.6	90.6
						Atender a la Población Indígena bajo un Enfoque Plurilingüe e Intercultural Basada en el Respeto, la Promoción y Preservación del Patrimonio Histórico y Cultural	Alumno	33,279	33,133	99.6			
						Brindar Mantenimiento Preventivo y Correctivo a las Escuelas de Educación Indígena a Fin de Mejorar su Infraestructura y Contribuir con los Fines Educativos	Escuela	30	30	100			
						Dotar de Mobiliario y/o Equipo de Cómputo a Escuelas de Educación Indígena, para Brindar un Mejor Servicio	Escuela	66					
02	05	01	01	01	05	EDUCACIÓN SECUNDARIA					12,095,590.9	11,010,998.0	91.0
						Asegurar que los Adolescentes Concluyan la Educación Secundaria con Excelencia para la Continuidad de su Trayecto Formativo	Alumno	110,730	112,154	101.3			
						Atender a la Población de 12 a 14 años que Demanda Educación Secundaria, a Fin de Coadyuvar en la Formación Integral de los Estudiantes para Transformar su Entorno Social	Alumno	352,039	349,200	99.2			
						Brindar Mantenimiento Preventivo y Correctivo a las Escuelas de Educación Secundaria a Fin de Mejorar su Infraestructura y Contribuir con los Fines Educativos	Escuela	258	244	94.6			
						Dotar de Mobiliario y/o Equipo de Cómputo a Escuelas de Educación Secundaria, para Brindar un Mejor Servicio	Escuela	188					
						Mejorar el Logro de los Aprendizajes y Favorecer del Desarrollo de Competencias, para Permitir a los Alumnos Alcanzar el Perfil de Egreso de la Educación Básica y Mejorar el Resultado de las Evaluaciones Estandarizadas	Alumno	343,308	344,840	100.4			
02	05	01	01	02	01	EDUCACIÓN FÍSICA					960,250.5	863,439.5	89.9
						Fortalecer la Práctica del Deporte y la Actividad Física en Educación Básica, para Favorecer Estilos de Vida Activos y Saludables	Escuela	816	792	97.1			
						Fortalecer las Competencias (Asesoría Técnica) de los Docentes que Imparten la Educación Física en los Niveles de Educación Preescolar, Primaria y Secundaria, a Fin de Contribuir a la Formación Integral del Alumno	Docente	6,122	6,038	98.6			
02	05	01	01	02	04	INCLUSIÓN E IGUALDAD EDUCATIVA					1,476,395.5	1,332,659.4	90.3
						Ampliar la Cobertura de Atención de Alumnos con Discapacidad, Dificultades Severas de Aprendizaje, Conducta, Comunicación y/o Aptitudes Sobresalientes, para Asegurar el Aprendizaje y Participación en los Diferentes Contextos	Alumno	28,085	26,089	92.9			

CUENTA PÚBLICA DEL GOBIERNO, ORGANISMOS AUXILIARES Y AUTÓNOMOS DEL ESTADO DE MÉXICO 2021

FIN	FUN	SF	PP	SP	Pr	DESCRIPCIÓN	UNIDAD DE MEDIDA	M E T A S			P R E S U P U E S T O (Miles de Pesos)		
								PROGRAMADO	ALCANZADO	AVANCE %	AUTORIZADO ANUAL	EJERCIDO	%
						Brindar Mantenimiento Preventivo y Correctivo a las Escuelas de Educación Especial a Fin de Mejorar su Infraestructura y Contribuir con los Fines Educativos	Escuela	16	16	100			
						Dotar de Mobiliario y/o Equipo de Cómputo a Escuelas de Educación Especial, para Brindar un Mejor Servicio	Escuela	28					
						Otorgar Reconocimientos Oficiales a Alumnos Capacitados en "Formación para la Vida y el Trabajo" para su Incorporación a la Vida laboral	Alumno	309	286	92.6			
02	05	01	01	02	05	ACCIONES COMPENSATORIAS					14,190.9	13,275.9	93.6
						Atender con Servicios Asistenciales en Albergues Rurales, Internados y Centro de Integración Social a Niñas y Niños Provenientes de Comunidades Dispersas y en Situación Familiar Extraordinaria, para su Permanencia y Conclusión de la Educación Primaria	Niño	600	600	100			
						Generar Condiciones de Igualdad que Faciliten el Acceso y Permanencia a la Educación Preescolar, Primaria General e Indígena, de las Niñas y Niños en Situación de Vulnerabilidad para la Permanencia y Conclusión de la Educación Básica	Acción	1,301	1,301	100			
02	05	02	01			EDUCACIÓN MEDIA SUPERIOR					85,885.7	61,736.7	71.9
02	05	02	01	01	03	PREPARATORIA ABIERTA Y BACHILLERATO A DISTANCIA					85,885.7	61,736.7	71.9
						Acreditar los Exámenes Presentados dentro del Modelo Educativo de Preparatoria Abierta en la Entidad, a Fin de Concluir el Nivel Medio Superior	Examen	75,361	27,376	36.3			
						Certificar a los Estudiantes que han Concluido sus Asignaturas o Módulos en el Modelo Educativo de Preparatoria Abierta en la Entidad, que les Permita Continuar en su Educación Superior	Estudiante	2,213	422	19.1			
						Promover la Inscripción y Permanencia de los Estudiantes Dentro del Modelo Educativo de Preparatoria Abierta en la Entidad, que les Permita Continuar con su Formación Académica	Estudiante	14,184	5,370	37.9			
02	05	03	01			EDUCACIÓN SUPERIOR					615,035.2	574,983.4	93.5
02	05	03	01	01	04	FORMACIÓN DOCENTE					615,035.2	574,983.4	93.5
						Brindar Mantenimiento Preventivo y Correctivo a las Escuelas de Educación Superior a Fin de Mejorar su Infraestructura y Contribuir con los Fines Educativos	Escuela	4	4	100			
						Dotar de Mobiliario y/o Equipo de Cómputo a Escuelas de Educación Superior, para Brindar un Mejor Servicio	Escuela	9					
						Elevar la Calidad de los Programas de Estudio de Licenciatura de las Instituciones de Educación Superior para Contribuir a Satisfacer las Necesidades Educativas de la Entidad	Programa	1					
						Fortalecer la Formación Inicial de los Estudiantes en las Instituciones de Educación Superior de SEIEM, Conforme a los Temas Señalados en la Reforma Educativa Vigente para Satisfacer las Necesidades de la Educación Obligatoria	Estudiante	4,600	5,125	111.4			
02	05	05	01			EDUCACIÓN PARA ADULTOS					106,763.7	96,656.8	90.5
02	05	05	01	01	01	ALFABETIZACIÓN Y EDUCACIÓN BÁSICA PARA ADULTOS					70,857.5	64,195.7	90.6
						Atender a la Población de 15 Años o más en Rezago Educativo en el Estado de México, con Servicios de Alfabetización, Educación Primaria y Secundaria que Permita Mejorar la Calidad de Vida	Alumno	2,033	2,102	103.4			
02	05	05	01	01	02	FORMACIÓN PARA EL TRABAJO					35,906.2	32,461.1	90.4
						Capacitar a la Población de 15 años o más en el Estado de México, mediante las Misiones Culturales y los Centros de Enseñanza Ocupacional (CEO) para su Incorporación a la Vida Laboral	Persona	1,410	1,040	73.8			
02	05	06	01			GESTIÓN DE LAS POLÍTICAS EDUCATIVAS					2,543,786.6	2,421,270.4	95.2
02	05	06	01	01	03	CONTROL, SEGUIMIENTO ADMINISTRATIVO Y DE SERVICIOS DE LAS POLÍTICAS EDUCATIVAS					2,469,882.4	2,351,518.3	95.2
						Actualizar las Estructuras Organizacionales, Procesos, Procedimientos y Normatividad Administrativa e Implementar Acciones de Administración Documental, para Contribuir a Elevar la Eficacia, Eficiencia y Calidad de los Servicios Educativos	Acción	44	44	100			

SEIEM

FIN	FUN	SF	PP	SP	Pr	DESCRIPCIÓN	UNIDAD DE MEDIDA	M E T A S			P R E S U P U E S T O (Miles de Pesos)		
								PROGRAMADO	ALCANZADO	AVANCE %	AUTORIZADO ANUAL	EJERCIDO	%
						Administrar, Supervisar y Actualizar de Manera Continua la Infraestructura de Sistemas de Cómputo de los SEIEM, para Eficientar la Prestación del Servicio	Servicio	1,296	1,296	100			
						Atender los Requerimientos de Desarrollo, Administración y Mantenimiento de Sistemas de Información de las Unidades Administrativas de los SEIEM, para Favorecer una Administración más Eficiente	Servicio	300	300	100			
						Capacitar a Trabajadores de Mandos Medios, Superiores y de Apoyo y Asistencia a la Educación a Fin de Contribuir en su Desarrollo Personal	Persona	4,050	1,066	26.3			
						Contribuir a la Óptima Prestación de Servicios Educativos Públicos y Privados mediante Gestiones de Actos Jurídicos y Trámites Administrativos que den Legalidad a los Mismos	Gestión	21,200	21,093	99.5			
						Difundir a la Comunidad Educativa y Público en General, los Programas y Acciones del Organismo a través de los Diversos Medios de Comunicación para Dar a Conocer los Principales Logros del Subsistema Educativo Federalizado	Comunicado	130	130	100			
						Dignificar Oficinas Administrativas de SEIEM, Ubicadas en los Valles de México y Toluca; que Garanticen Espacios Óptimos y Funcionales al Servidor Público en el Desarrollo de sus Actividades	Oficina	51	51	100			
						Modernizar los Procesos Administrativos de Recursos Materiales, Financieros y de Servicios, Priorizando Aquellos Orientados a la Calidad del Servicio y la Gestión de Recursos para el Logro de una Administración Pública Eficiente y Eficaz	Proceso	1	1	100			
						Proveer del Servicio de Internet y Telefonía a los Centros de Trabajo del Organismo, para Favorecer una Administración Expedita	Servicio	206	206	100			
						Realizar las Contrataciones de Docentes Acreditados Derivadas del Concurso Nacional para el Otorgamiento de Plazas Docentes de Jornada y Plazas por hora - semana - mes para su Integración al Campo Laboral	Docente	2,880	2,107	73.2			
02	05	06	01	01	04	PLANEACIÓN, INFORMACIÓN Y EVALUACIÓN SECTORIAL DE LAS POLÍTICAS EDUCATIVAS					34,151.9	31,107.8	91.1
						Asegurar la Adecuada Integración y Aplicación de la Estructura Programática del Organismo, a Fin de Dar Cumplimiento al Logro de los Objetivos Establecidos por las Diferentes Unidades Administrativas	Documento	17	17	100			
						Formular el Informe de Evaluación Institucional, a Fin de Conocer el Cumplimiento de las Metas de los Proyectos del Organismo, de Acuerdo con las Políticas Institucionales Establecidas	Informe	1	1	100			
						Recopilar, Analizar, Integrar y Difundir la Estadística Básica del Organismo, a Fin de Coadyuvar en las Actividades de Planeación, Programación y Evaluación para Análisis, Consulta y la Toma de Decisiones	Documento	3	3	100			
02	05	06	01	02	01	CONTROL ESCOLAR					12,670.8	11,562.8	91.3
						Contar con Registros Confiables en el Sistema Integral de Control Escolar de los Alumnos que Cursan la Educación Básica	Alumno	1,200,000	1,236,292	103			
02	05	06	01	02	06	LIBROS DE TEXTO GRATUITOS					27,081.5	27,081.5	100.0
						Distribuir de Forma Oportuna y Suficiente los Libros de Texto Gratuitos a los Alumnos de Educación Preescolar, Primaria y Telesecundaria en Centros de Atención Múltiple (CAM) para Fortalecer el Proceso de Enseñanza Aprendizaje	Libro	6,436,155	5,987,020	93			
						Distribuir de Forma Oportuna y Suficiente los Libros de Texto Gratuitos a los Alumnos y Docentes de Educación Secundaria, con el Fin de Garantizar el Material Básico Requerido para el Proceso de Enseñanza Aprendizaje	Libro	2,435,705	2,380,280	97.7			
02	05	06	02			MODERNIZACIÓN DE LA EDUCACIÓN					2,833,940.6	2,555,067.7	90.2
02	05	06	02	01	01	FORTALECIMIENTO DE LA CALIDAD EDUCATIVA					23,095.7	17,119.9	74.1
						Implementar el Proyecto de Evaluación y Mejora Educativa (PROEME) No. 3 "Evaluación del Funcionamiento del Consejo Técnico Escolar", para el Desarrollo de Políticas Educativas Pertinentes al Mismo.	Acción	4	4	100			

CUENTA PÚBLICA DEL GOBIERNO, ORGANISMOS AUXILIARES Y AUTÓNOMOS DEL ESTADO DE MÉXICO 2021

FIN	FUN	SF	PP	SP	Pr	DESCRIPCIÓN	UNIDAD DE MEDIDA	M E T A S			P R E S U P U E S T O (Miles de Pesos)		
								PROGRAMADO	ALCANZADO	AVANCE %	AUTORIZADO ANUAL	EJERCIDO	%
						Implementar el Proyecto de Evaluación y Mejora Educativa (PROEME), y el Proyecto Nacional de Evaluación y Mejora Educativa de Escuelas Multigrado (PRONAEME), para el Desarrollo de Políticas Educativas Pertinentes al Mismo.	Acción	12	12	100			
						Implementar Estrategias de Mejora Dirigidas a la Enseñanza de la Lectura y Escritura, Matemáticas e Inglés en Educación Preescolar y Primaria para Elevar la Calidad Educativa	Acción	32	28	87.5			
						Implementar Estrategias de Mejora Dirigidas a la Enseñanza de la Lectura y Escritura, Matemáticas e Inglés en Educación Secundaria para Elevar la Calidad Educativa	Acción	114	113	99.1			
02	05	06	02	01	02	SERVICIO DE CARRERA DE MAESTRAS Y MAESTROS					33,598.6	30,613.4	91.1
						Coordinar y Gestionar los Procesos de Admisión, Promoción y Reconocimiento del Sistema para la Carrera de Maestras y Maestros, en Educación Básica del Subsistema Federalizado, Conforme a la Normatividad Vigente, en el Ámbito de Competencia.	Docente	19,647	19,647	100			
02	05	06	02	01	03	GESTIÓN PARA LA CALIDAD EDUCATIVA					2,650,551.3	2,393,489.6	90.3
						Consolidar la Participación Social en Educación Secundaria, con el Fin de Contribuir a la Formación Integral del Alumno y la Gestión Escolar	Comité	3,195	3,209	100.4			
						Consolidar los Órganos de Participación Social en Escuelas de Educación Inicial, Preescolar, Primaria y Especial con el Fin de Contribuir a la Formación Integral del Alumno y la Gestión Escolar	Comité	17,706	17,599	99.4			
						Coordinar y Promover Acciones para Fortalecer el Desarrollo Curricular y la Operación Escolar en todos los Niveles, Vertientes y Modalidades Educativas que Ofrece SEIEM	Acción	20	20	100			
						Fortalecer la Aplicación de la Nueva Escuela Mexicana en Educación Básica para Mejorar la Calidad Educativa	Acción	4	4	100			
						Fortalecer la Función Supervisora para el Acompañamiento Técnico- Académico y Administrativo en las Escuelas de Educación Inicial, Preescolar, Primaria, para Adultos y Especial, que Garanticen una Educación de Excelencia	Acción	16	16	100			
						Fortalecer la Función Supervisora para el Acompañamiento Técnico- Académico y Administrativo, en las Escuelas de Secundaria que Garanticen una Educación de Excelencia	Acción	1,580	1,671	105.8			
						Garantizar la Apropiación e Implementación de la Política Educativa en Secundaria para Lograr una Educación de Excelencia	Acción	1,267	1,274	100.6			
						Operar los Programas de Apoyo Educativo en Educación Secundaria, con el Fin de Fortalecer la Currícula y la Gestión de la Escuela	Acción	116	116	100			
						Operar los Programas de Apoyo Educativo para Fortalecer la Educación Preescolar y Primaria	Acción	7	7	100			
02	05	06	02	01	04	TECNOLOGÍA APLICADA A LA EDUCACIÓN					68,005.2	61,326.9	90.2
						Capacitar a los Docentes de Educación Preescolar y Primaria en el Uso y Aprovechamiento de las Tecnologías de la Información y Comunicación (TIC) para la Mejora del Proceso Enseñanza-Aprendizaje	Docente	5,385	5,920	109.9			
						Capacitar y Certificar a los Docentes de Educación Secundaria, en Materia de Tecnologías de la Información y la Comunicación (TIC) para Favorecer el Logro de los Aprendizajes Clave	Docente	7,886	7,369	93.4			
02	05	06	02	02	01	RECONOCIMIENTO Y ESTÍMULO DOCENTE					6,025.3	5,771.4	95.8
						Coordinar la Operación de Programas de Promoción Horizontal en Educación Básica de Carácter Federal, con el Propósito de Otorgar y Administrar los Niveles de Incentivos al Personal Docente, Técnico Docente, de Dirección, Supervisión y Asesoría Técnica Pedagógica del Subsistema Federalizado, Conforme a la Normatividad Vigente	Docente	1,272	1,272	100			
						Operar Programas de Reconocimiento con Carácter Estatal, en el Servicio de Educación Básica del Subsistema Federalizado, con el Propósito de Otorgar Estímulos al Personal Docente y Directivo, Conforme a la Normatividad Aplicable	Docente	3,688	3,407	92.4			

SEIEM

FIN	FUN	SF	PP	SP	Pr	DESCRIPCIÓN	UNIDAD DE MEDIDA	M E T A S			P R E S U P U E S T O (Miles de Pesos)		
								PROGRAMADO	ALCANZADO	AVANCE %	AUTORIZADO ANUAL	EJERCIDO	%
02	05	06	02	02	02	CAPACITACIÓN Y ACTUALIZACIÓN DOCENTE					51,276.3	45,358.3	88.5
						Fortalecer las Acciones de Formación Continua y de Actualización Académica sobre Temas Prioritarios para Elevar la Calidad de la Educación Obligatoria, así como la Organización y Gestión Escolar	Docente	19,925	21,771	109.3			
02	05	06	02	03	02	BECAS DE APOYO A LA EDUCACIÓN							
						Otorgar Becas para Hijos de los Trabajadores de SEIEM para Coadyuvar en su Formación Integral	Beca	10,400	10,530	101.3			
02	05	06	02	03	03	SEGURO CONTRA ACCIDENTES					1,388.2	1,388.2	100.0
						Mantener la Cobertura del Seguro Escolar Contra Accidentes al 100% de los Alumnos de Educación Preescolar y Primaria de Control Oficial, para una Atención Médica Oportuna	Alumno	881,286	877,719	99.6			
						Mantener la Cobertura del Seguro Escolar Contra Accidentes al 100% de los Alumnos de Educación Secundaria de Control Oficial, para una Atención Médica Oportuna	Alumno	323,060	321,695	99.6			
						DESARROLLO ECONÓMICO							
						CIENCIA, TECNOLOGÍA E INNOVACIÓN							
03	08	01	01			INVESTIGACIÓN CIENTÍFICA					11,053.6	10,123.5	91.6
03	08	01	01	01	01	FOMENTO A LA INVESTIGACIÓN CIENTÍFICA Y FORMACIÓN DE RECURSOS HUMANOS					11,053.6	10,123.5	91.6
						Elevar la Calidad de los Programas de Posgrado que Contribuyan a la Generación de Conocimiento, así como a Solucionar la Problemática Educativa	Programa	9	8	88.9			
						Fortalecer la Formación de los Docentes y Profesionales de la Educación con Elementos Necesarios para Realizar Investigación Educativa y Aportes a la Generación del Conocimiento Científico	Docente	700	237	33.9			
						GOBIERNO CAPAZ Y RESPONSABLE							
						OTRAS NO CLASIFICADAS EN FUNCIONES ANTERIORES							
						ADEUDOS DE EJERCICIOS FISCALES ANTERIORES							
04	04	01	01			PREVISIONES PARA EL PAGO DE ADEUDOS DE EJERCICIOS FISCALES ANTERIORES					527,539.9	445,536.6	84.5
04	04	01	01	01	01	PASIVOS DERIVADOS DE EROGACIONES DEVENGADAS Y PENDIENTES DE EJERCICIOS ANTERIORES					527,539.9	445,536.6	84.5
						Registrar el Pago de Adeudos de Ejercicios Fiscales Anteriores	Documento	1	1	100			
						T O T A L					41,560,639.3	37,911,594.2	91.2

ANEXOS ESTABLECIDOS EN DIFERENTES ORDENAMIENTOS

Relación de Bienes Inmuebles que Componen el Patrimonio
Cuenta Pública 2021
(Miles de Pesos)

Ente público: Servicios Educativos Integrados al Estado de México

Código	Descripción de Bienes Inmuebles	* Valor en Libros
	Terrenos	9,974,389.4
	Edificios no habitacionales	3,730,971.4
	Construcciones en Proceso en Bienes Propios	3,312.7
	TOTAL	13,708,673.5

Relación de Bienes Muebles que Componen el Patrimonio
Cuenta Pública 2021
(Miles de Pesos)

Ente público: Servicios Educativos Integrados al Estado de México

Código	Descripción de Bienes Muebles	Valor en Libros
	Mobiliario y Equipo de Administración	3,489,616.9
	Mobiliario y Equipo Educativo y Recreativo	245,958.8
	Equipo e Instrumental Médico y de Laboratorio	79,366.8
	Vehículos y Equipo de Transporte	58,222.2
	Maquinaria, Otros Equipos y Herramientas	242,928.5
	T O T A L	4,116,093.2

Servicios Educativos Integrados al Estado de México
Cuenta Pública 2021
Relación de Cuentas Bancarias Productivas Específicas

Fondo, Programa o Convenio	Datos de la Cuenta Bancaria	
	Institución Bancaria	Número de Cuentas *
SEIEM ESCUELAS PARTICULARES	CITIBANAMEX	328
SEIEM NOMINA	CITIBANAMEX	115
SEIEM FONE 2015	CITIBANAMEX	756
SEIEM FONE GASTO DE OPERACION	CITIBANAMEX	647
TERCEROS INSTITUCIONALES	CITIBANAMEX	006
PROGRAMA BECA DE APOYO A LA PRACTICA INTENSIVA	CITIBANAMEX	774
SEIEM FONE GASTO CORRIENTE 2017	CITIBANAMEX	804
SEIEM GASTO DE OPERACIÓN 2017	CITIBANAMEX	820
SPA 2017	CITIBANAMEX	853
PLAN DE APOYO A LA CALIDAD EDUCATIVA Y LA T...	CITIBANAMEX	924
SEIEM RECURSOS ESTATALES 2018	CITIBANAMEX	112
PLAN DE APOYO A LA CALIDAD EDUCATIVA Y TRANSF NOR	CITIBANAMEX	580
SEIEM RECURSOS ESTATALES NOMINA 2019	CITIBANAMEX	610
SEIEM RECURSOS ESTATALES GASTO DE OPERACIÓN 2019	CITIBANAMEX	602
FONE GASTO DE OPERACIÓN 2019	CITIBANAMEX	629
PROGRAMA FORTALECIMIENTO DE LOS SERVICIOS DE EDUCACION ESPECIAL 2020	CITIBANAMEX	645
ATENCION EDUCATIVA DE LA POBLACION ESCOLAR MIGRANTE 2020	CITIBANAMEX	806
DIVERSIDAD DE LA EDUCACION INDIGENA 2020	CITIBANAMEX	792
DESARROLLO DE APRENDIZAJES SIGNIFICATIVOS DE EDUCACION BASICA 2020	CITIBANAMEX	814
FORTALECIMIENTO A LA EXCELENCIA EDUCATIVA 2020	CITIBANAMEX	830
OTROS INGRESOS SEIEM	CITIBANAMEX	869
DONATIVOS 2021	CITIBANAMEX	663
PROGRAMA FORTALECIMIENTO DE LOS SERVICIOS DE EDUCACION ESPECIAL 2021	CITIBANAMEX	296
PROGRAMA NACIONAL DE INGLES 2021	CITIBANAMEX	535
TRANSFERENCIAS, ASIGNACIONES, SUBSIDIOS Y OTRAS AYUDAS	CITIBANAMEX	822
MEDIOS 2021	CITIBANAMEX	067
RECURSO ESTATAL NOMINA 2020	BANCO AZTECA	339
RECURSO ESTATAL GASTO CORRIENTE 2020	BANCO AZTECA	271

SEIEM

Fondo, Programa o Convenio	Datos de la Cuenta Bancaria	
	Institución Bancaria	Número de Cuentas *
FONE GASTO DE OPERACIÓN 2020	BANCO AZTECA	361
FONE GASTO CORRIENTE 2020	BANCO AZTECA	350
FONE GASTO DE OPERACIÓN 2021	BANCO AZTECA	264
FONE GASTO CORRIENTE 2021	BANCO AZTECA	589
RECURSO ESTATAL GASTO CORRIENTE 2021	BANCO AZTECA	848
RECURSO ESTATAL NÓMINA 2021	BANCO AZTECA	017
NORMAL SUPERIOR VALLE TOLUCA	BBVA	795
NORMAL SUPERIOR VALLE DE MÉXICO NEZAHUALCOYOTL	BBVA	698
NORMAL SUPERIOR VALLE DE MEXICO TLALNEPANTLA	BBVA	760
UPN 151 SEDE TOLUCA	BBVA	253
UPN 151 SEDE REGIÓN ACAMBAY	BBVA	350
UPN 151 SEDE REGIONAL IXTLAHUACA	BBVA	342
UPN 151 SEDE REGIONAL JILOTEPEC	BBVA	334
UPN 151 SEDE REGIONAL TEJUPILCO	BBVA	318
UPN 152 SEDE REGIONAL ATIZAPAN	BBVA	377
UPN 152 SEDE REGIONAL NEZAHUALCOYOTL	BBVA	423
UPN 152 SEDE REGIONAL TULTEPEC	BBVA	466
UPN 152 SEDE REGIONAL ECATEPEC	BBVA	474
PACTEN 2019	BBVA	069
SEIEM ESTATAL GASTO DE OPERACIÓN 2020	BBVA	918
SEIEM FONE GASTO CORRIENTE 2020	BBVA	713

**FORMATOS PARA EL CUMPLIMIENTO
DE LA LEY DE DISCIPLINA FINANCIERA
DE LAS ENTIDADES FEDERATIVAS
Y LOS MUNICIPIOS**

SEIEM

Servicios Educativos Integrados al Estado de México					
Estado de Situación Financiera Detallado - LDF					
Al 31 de Diciembre de 2021 y 2020					
(CIFRAS EN MILES DE PESOS)					
Concepto	2021	2020	Concepto	2021	2020
ACTIVO			PASIVO		
Activo Circulante			Pasivo Circulante		
a. Efectivo y Equivalentes (a=a1+a2+a3+a4+a5+a6+a7)	149,957.6	311,816.7	a. Cuentas por Pagar a Corto Plazo (a=a1+a2+a3+a4+a5+a6+a7+a8+a9)	452,243.8	723,219.0
a1) Efectivo			a1) Servicios Personales por Pagar a Corto Plazo		
a2) Bancos/Tesorería	149,957.6	311,816.7	a2) Proveedores por Pagar a Corto Plazo	279,018.9	362,607.1
a3) Bancos/Dependencias y Otros			a3) Contratistas por Obras Públicas por Pagar a Corto Plazo		1,568.6
a4) Inversiones Temporales (Hasta 3 meses)			a4) Participaciones y Aportaciones por Pagar a Corto Plazo		
a5) Fondos con Afectación Específica			a5) Transferencias Otorgadas por Pagar a Corto Plazo		
a6) Depósitos de Fondos de Terceros en Garantía y/o Administración			a6) Intereses, Comisiones y Otros Gastos de la Deuda Pública por Pagar a Corto Plazo		
a7) Otros Efectivos y Equivalentes			a7) Retenciones y Contribuciones por Pagar a Corto Plazo	462.0	152,405.7
b. Derechos a Recibir Efectivo o Equivalentes (b=b1+b2+b3+b4+b5+b6+b7)	0.1	1,342.0	a8) Devoluciones de la Ley de Ingresos por Pagar a Corto Plazo		
b1) Inversiones Financieras de Corto Plazo			a9) Otras Cuentas por Pagar a Corto Plazo	172,762.9	206,637.6
b2) Cuentas por Cobrar a Corto Plazo			b. Documentos por Pagar a Corto Plazo (b=b1+b2+b3)	0.0	0.0
b3) Deudores Diversos por Cobrar a Corto Plazo			b1) Documentos Comerciales por Pagar a Corto Plazo		
b4) Ingresos por Recuperar a Corto Plazo	0.1	1,342.0	b2) Documentos con Contratistas por Obras Públicas por Pagar a Corto Plazo		
b5) Deudores por Anticipos de la Tesorería a Corto Plazo			b3) Otros Documentos por Pagar a Corto Plazo		
b6) Préstamos Otorgados a Corto Plazo			c. Porción a Corto Plazo de la Deuda Pública (c=c1+c2)	0.0	0.0
b7) Otros Derechos a Recibir Efectivo o Equivalentes a Corto Plazo			c1) Porción a Corto Plazo de la Deuda Pública		
c. Derechos a Recibir Bienes o Servicios (c=c1+c2+c3+c4+c5)	0.0	0.0	c2) Porción a Corto Plazo de Arrendamiento Financiero		
c1) Anticipo a Proveedores por Adquisición de Bienes y Prestación de Servicios a Corto Plazo			d. Títulos y Valores a Corto Plazo		
c2) Anticipo a Proveedores por Adquisición de Bienes Inmuebles y Muebles a Corto Plazo			e. Pasivos Diferidos a Corto Plazo (e=e1+e2+e3)	0.0	0.0
c3) Anticipo a Proveedores por Adquisición de Bienes Intangibles a Corto Plazo			e1) Ingresos Cobrados por Adelantado a Corto Plazo		
c4) Anticipo a Contratistas por Obras Públicas a Corto Plazo			e2) Intereses Cobrados por Adelantado a Corto Plazo		
c5) Otros Derechos a Recibir Bienes o Servicios a Corto Plazo			e3) Otros Pasivos Diferidos a Corto Plazo		
d. Inventarios (d=d1+d2+d3+d4+d5)	0.0	0.0	f. Fondos y Bienes de Terceros en Garantía y/o Administración a Corto Plazo (f=f1+f2+f3+f4+f5+f6)	0.0	0.0
d1) Inventario de Mercancías para Venta			f1) Fondos en Garantía a Corto Plazo		
d2) Inventario de Mercancías Terminadas			f2) Fondos en Administración a Corto Plazo		
d3) Inventario de Mercancías en Proceso de Elaboración			f3) Fondos Contingentes a Corto Plazo		
d4) Inventario de Materias Primas, Materiales y Suministros para Producción			f4) Fondos de Fideicomisos, Mandatos y Contratos Análogos a Corto Plazo		
d5) Bienes en Tránsito			f5) Otros Fondos de Terceros en Garantía y/o Administración a Corto Plazo		
e. Almacenes			f6) Valores y Bienes en Garantía a Corto Plazo		
f. Estimación por Pérdida o Deterioro de Activos Circulantes (f=f1+f2)	0.0	0.0	g. Provisiones a Corto Plazo (g=g1+g2+g3)	0.0	0.0
f1) Estimaciones para Cuentas Incobrables por Derechos a Recibir Efectivo o Equivalentes			g1) Provisión para Demandas y Juicios a Corto Plazo		
f2) Estimación por Deterioro de Inventarios			g2) Provisión para Contingencias a Corto Plazo		
g. Otros Activos Circulantes (g=g1+g2+g3+g4)	0.0	0.0	g3) Otras Provisiones a Corto Plazo		
g1) Valores en Garantía			h. Otros Pasivos a Corto Plazo (h=h1+h2+h3)	0.0	0.0
g2) Bienes en Garantía (excluye depósitos de fondos)			h1) Ingresos por Clasificar		
g3) Bienes Derivados de Embargos, Decomisos, Aseguramientos y Dación en Pago			h2) Recaudación por Participar		
g4) Adquisición con Fondos de Terceros			h3) Otros Pasivos Circulantes		
IA. Total de Activos Circulantes (IA = a + b + c + d + e + f + g)	149,957.7	313,158.7	IIA. Total de Pasivos Circulantes (IIA = a + b + c + d + e + f + g + h)	452,243.8	723,219.0
Activo No Circulante			Pasivo No Circulante		
a. Inversiones Financieras a Largo Plazo	10,942.8	10,532.4	a. Cuentas por Pagar a Largo Plazo		
b. Derechos a Recibir Efectivo o Equivalentes a Largo Plazo			b. Documentos por Pagar a Largo Plazo		
c. Bienes Inmuebles, Infraestructura y Construcciones en Proceso	13,708,673.5	13,708,673.5	c. Deuda Pública a Largo Plazo		
d. Bienes Muebles	4,116,093.2	4,146,454.2	d. Pasivos Diferidos a Largo Plazo		
e. Activos Intangibles			e. Fondos y Bienes de Terceros en Garantía y/o en Administración a Largo Plazo		
f. Depreciación, Deterioro y Amortización Acumulada de Bienes	-6,466,410.7	-6,271,387.9	f. Provisiones a Largo Plazo		
g. Activos Diferidos			IIIB. Total de Pasivos No Circulantes (IIIB = a + b + c + d + e + f)	0.0	0.0
h. Estimación por Pérdida o Deterioro de Activos No Circulantes			II. Total del Pasivo (II = IIA + IIIB)	452,243.8	723,219.0
i. Otros Activos No Circulantes			HACIENDA PÚBLICA/PATRIMONIO		
IB. Total de Activos No Circulantes (IB = a + b + c + d + e + f + g + h + i)	11,369,298.8	11,594,272.2	IIIA. Hacienda Pública/Patrimonio Contribuido (IIIA = a + b + c)	6,329,292.0	6,329,292.0
I. Total del Activo (I = IA + IB)	11,519,256.5	11,907,430.9	a. Aportaciones	6,329,292.0	6,329,292.0
			b. Donaciones de Capital		
			c. Actualización de la Hacienda Pública/Patrimonio		
			IIIB. Hacienda Pública/Patrimonio Generado (IIIB = a + b + c + d + e)	4,737,720.7	4,854,919.9
			a. Resultados del Ejercicio (Ahorro/ Desahorro)	-233,136.5	-272,645.2
			b. Resultados de Ejercicios Anteriores	-2,393,407.0	-2,237,120.5
			c. Revalúos	7,364,264.2	7,364,685.6
			d. Reservas		
			e. Rectificaciones de Resultados de Ejercicios Anteriores		
			IIIC. Exceso o Insuficiencia en la Actualización de la Hacienda Pública/Patrimonio (IIIC=a+b)	0.0	0.0
			a. Resultado por Posición Monetaria		
			b. Resultado por Tenencia de Activos no Monetarios		
			III. Total Hacienda Pública/Patrimonio (III = IIIA + IIIB + IIIC)	11,067,012.7	11,184,211.9
			IV. Total del Pasivo y Hacienda Pública/Patrimonio (IV = II + III)	11,519,256.5	11,907,430.9

CUENTA PÚBLICA DEL GOBIERNO, ORGANISMOS AUXILIARES Y AUTÓNOMOS DEL ESTADO DE MÉXICO 2021

Servicios Educativos Integrados al Estado de México Informe Analítico de la Deuda Pública y Otros Pasivos - LDF Al 31 de Diciembre de 2020 y 2021							
Denominación de la Deuda Pública y Otros Pasivos (c)	Saldo al 31 de Diciembre de 2020 (d)	Disposiciones del Período (e)	Amortizaciones del Período (f)	Revaluaciones, Reclasificaciones y Otros Ajustes (g)	Saldo Final del Período (h) h=d+e-f+g	Pago de Intereses del Período (i)	Pago de Comisiones y demás Costos Asociados Durante el Período (j)
1. Deuda Pública (1=A+B)	0.0	0.0	0.0	0.0	0.0	0.0	
A. Corto Plazo (A=a1+a2+a3)	0.0	0.0	0.0	0.0	0.0	0.0	
a1) Instituciones de Crédito							
a2) Títulos y Valores							
a3) Arrendamientos Financieros							
B. Largo Plazo (B=b1+b2+b3)	0.0	0.0	0.0	0.0	0.0	0.0	
b1) Instituciones de Crédito							
b2) Títulos y Valores							
b3) Arrendamientos Financieros							
2. Otros Pasivos	723,219.0				452,243.8		
3. Total de la Deuda Pública y Otros Pasivos (3=1+2)	723,219.0	0.0	0.0	0.0	452,243.8		
4. Deuda Contingente 1 (Informativo)	0.0	0.0	0.0	0.0	0.0	0.0	
A. Deuda Contingente 1							
B. Deuda Contingente 2							
C. Deuda Contingente XX							
5. Valor de Instrumentos Bono Cupón Cero 2 (Informativo)	0.0	0.0	0.0	0.0	0.0	0.0	
A. Instrumento Bono Cupón Cero 1							
B. Instrumento Bono Cupón Cero 2							
C. Instrumento Bono Cupón Cero XX							

1 Se refiere a cualquier Financiamiento sin fuente o garantía de pago definida, que sea asumida de manera solidaria o subsidiaria por las Entidades Federativas con sus Municipios, organismos descentralizados y empresas de participación estatal mayoritaria y fideicomisos, locales o municipales, y por los Municipios con sus respectivos organismos descentralizados y empresas de participación municipal mayoritaria.

2 Se refiere al valor del Bono Cupón Cero que respalda el pago de los créditos asociados al mismo (Activo).

Obligaciones a Corto Plazo (k)	Monto Contratado (l)	Plazo Pactado (m)	Tasa de Interés (n)	Comisiones y Costos Relacionados (o)	Tasa Efectiva (p)
6. Obligaciones a Corto Plazo (Informativo)					
A. Crédito 1					
B. Crédito 2					
C. Crédito XX					

SEIEM

Servicios Educativos Integrados al Estado de México										
Informe Analítico de Obligaciones Diferentes de Financiamientos										
Al 31 de Diciembre de 2021										
(Miles de Pesos)										
Denominación de las Obligaciones Diferentes de Financiamiento (c)	Fecha del Contrato (d)	Fecha de Inicio de Operación del Proyecto (e)	Fecha de Vencimiento (f)	Monto de la Inversión Pactado (g)	Plazo Pactado (h)	Monto Promedio Mensual del Pago de la Contraprestación (i)	Monto Promedio Mensual del Pago de la Contraprestación Correspondiente al Pago de Inversión (j)	Monto Pagado de la Inversión al XX de XXXX de 20XX (k)	Monto Pagado de la Inversión Actualizado al XX de XXXX de 20XX (l)	Saldo Pendiente por Pagar de la Inversión al XX de XXXX de 20XX (m = g - l)
A. Asociaciones Público Privadas (APP's) (A=a+b+c+d)				0.0		0.0	0.0			0.0
a) APP 1										0.0
b) APP 2										0.0
c) APP 3										0.0
d) APP XX										0.0
B. Otros Instrumentos (B=a+b+c+d)				0.0		0.0	0.0			0.0
a) Otro Instrumento 1										0.0
b) Otro Instrumento 2										0.0
c) Otro Instrumento 3										0.0
d) Otro Instrumento XX										0.0
C. Total de Obligaciones Diferentes de Financiamiento (C=A+B)				0.0		0.0	0.0			0.0

CUENTA PÚBLICA DEL GOBIERNO, ORGANISMOS AUXILIARES Y AUTÓNOMOS DEL ESTADO DE MÉXICO 2021

Servicios Educativos Integrados al Estado de México			
Balance Presupuestario			
Del 1 de Enero al 31 de Diciembre de 2021			
(Miles de Pesos)			
Concepto	Estimado / Aprobado	Devengado	Recaudado / Pagado
A. Ingresos Totales (A = A1+A2+A3)	38,009,577.4	37,810,643.5	37,810,643.5
A1. Ingresos de Libre Disposición	1,771,384.5	1,960,263.0	1,960,263.0
A2. Transferencias Federales Etiquetadas	36,238,192.9	35,510,683.4	35,510,683.4
A3. Financiamiento Neto		339,697.1	339,697.1
B. Egresos Presupuestarios¹ (B = B1+B2)	38,009,577.4	37,911,594.2	37,571,897.1
B1. Gasto No Etiquetado (sin incluir Amortización de la Deuda Pública)	1,771,384.5	2,231,985.0	1,924,651.0
B2. Gasto Etiquetado (sin incluir Amortización de la Deuda Pública)	36,238,192.9	35,679,609.2	35,647,246.1
C. Remanentes del Ejercicio Anterior (C = C1 + C2)	0.0	311,816.7	311,816.7
C1. Remanentes de Ingresos de Libre Disposición Aplicados en el Período		311,816.7	311,816.7
C2. Remanentes de Transferencias Federales Etiquetadas Aplicados en el Período			
I. Balance Presupuestario (I = A - B + C)	0.0	210,866.0	550,563.1
II. Balance Presupuestario sin Financiamiento Neto (II = I - A3)	0.0	-128,831.1	210,866.0
III. Balance Presupuestario sin Financiamiento Neto y sin Remanentes del Ejercicio Anterior (III = II - C)	0.0	-440,647.8	-100,950.7
Concepto	Aprobado	Devengado	Pagado
E. Intereses, Comisiones y Gastos de la Deuda (E = E1+E2)	0.0	0.0	0.0
E1. Intereses, Comisiones y Gastos de la Deuda con Gasto No Etiquetado			
E2. Intereses, Comisiones y Gastos de la Deuda con Gasto Etiquetado			
IV. Balance Primario (IV = III + E)	0.0	-440,647.8	-100,950.7
Concepto	Estimado/ Aprobado	Devengado	Recaudado / Pagado
F. Financiamiento (F = F1 + F2)	0.0	0.0	0.0
F1. Financiamiento con Fuente de Pago de Ingresos de Libre Disposición			
F2. Financiamiento con Fuente de Pago de Transferencias Federales Etiquetadas			
G. Amortización de la Deuda (G = G1 + G2)	0.0	0.0	0.0
G1. Amortización de la Deuda Pública con Gasto No Etiquetado			
G2. Amortización de la Deuda Pública con Gasto Etiquetado			
A3. Financiamiento Neto (A3 = F - G)	0.0	0.0	0.0
Concepto	Estimado/ Aprobado	Devengado	Recaudado / Pagado
A1. Ingresos de Libre Disposición	1,771,384.5	1,960,263.0	1,960,263.0
A3.1 Financiamiento Neto con Fuente de Pago de Ingresos de Libre Disposición (A3.1 = F1 - G1)	0.0	339,697.1	339,697.1
F1. Financiamiento con Fuente de Pago de Ingresos de Libre Disposición		339,697.1	339,697.1
G1. Amortización de la Deuda Pública con Gasto No Etiquetado			
B1. Gasto No Etiquetado (sin incluir Amortización de la Deuda Pública)	1,771,384.5	2,231,985.0	1,924,651.0
C1. Remanentes de Ingresos de Libre Disposición Aplicados en el Período		311,816.7	311,816.7
V. Balance Presupuestario de Recursos Disponibles (V = A1 + A3.1 - B1 + C1)	0.0	379,791.8	687,125.8
VI. Balance Presupuestario de Recursos Disponibles sin Financiamiento Neto (VI = V - A3.1)	0.0	40,094.7	347,428.7
Concepto	Estimado/ Aprobado	Devengado	Recaudado / Pagado
A2. Transferencias Federales Etiquetadas	36,238,192.9	35,510,683.4	35,510,683.4
A3.2 Financiamiento Neto con Fuente de Pago de Transferencias Federales Etiquetadas (A3.2 = F2 - G2)	0.0	0.0	0.0
F2. Financiamiento con Fuente de Pago de Transferencias Federales Etiquetadas			
G2. Amortización de la Deuda Pública con Gasto Etiquetado			
B2. Gasto Etiquetado (sin incluir Amortización de la Deuda Pública)	36,238,192.9	35,679,609.2	35,647,246.1
C2. Remanentes de Transferencias Federales Etiquetadas Aplicados en el Período			
VII. Balance Presupuestario de Recursos Etiquetados (VII = A2 + A3.2 - B2 + C2)	0.0	-168,925.8	-136,562.7
VIII. Balance Presupuestario de Recursos Etiquetados sin Financiamiento Neto (VIII = VII - A3.2)	0.0	-168,925.8	-136,562.7

SEIEM

Servicios Educativos Integrados al Estado de México						
Estado Analítico de Ingresos Detallado - LDF						
Del 1 de Enero al 31 de Diciembre de 2021						
(Miles de Pesos)						
Concepto	Ingreso					Diferencia
	Estimado	Ampliaciones/ (Reducciones)	Modificado	Devengado	Recaudado	
Ingresos de Libre Disposición						
A. Impuestos			0.0			0.0
B. Cuotas y Aportaciones de Seguridad Social			0.0			0.0
C. Contribuciones de Mejoras			0.0			0.0
D. Derechos	87,243.4		87,243.4	23,391.1	23,391.1	63,852.3
E. Productos		2,072.3	2,072.3	4,938.8	4,938.8	-2,866.5
F. Aprovechamientos			0.0			0.0
G. Ingresos por Ventas de Bienes y Servicios	7,317.4	26,051.5	33,368.9	350,270.0	350,270.0	-316,901.1
H. Participaciones (H=h1+h2+h3+h4+h5+h6+h7+h8+h9+h10+h11)	0.0	0.0	0.0	0.0	0.0	0.0
h1) Fondo General de Participaciones			0.0			0.0
h2) Fondo de Fomento Municipal			0.0			0.0
h3) Fondo de Fiscalización y Recaudación			0.0			0.0
h4) Fondo de Compensación			0.0			0.0
h5) Fondo de Extracción de Hidrocarburos			0.0			0.0
h6) Impuesto Especial Sobre Producción y Servicios			0.0			0.0
h7) 0.136% de la Recaudación Federal Participable			0.0			0.0
h8) 3.17% Sobre Extracción de Petróleo			0.0			0.0
h9) Gasolinas y Diésel			0.0			0.0
h10) Fondo del Impuesto Sobre la Renta			0.0			0.0
h11) Fondo de Estabilización de los Ingresos de las Entidades Federativas			0.0			0.0
I. Incentivos Derivados de la Colaboración Fiscal (I=i1+i2+i3+i4+i5)	0.0	0.0	0.0	0.0	0.0	0.0
i1) Tenencia o Uso de Vehículos			0.0			0.0
i2) Fondo de Compensación ISAN			0.0			0.0
i3) Impuesto Sobre Automóviles Nuevos			0.0			0.0
i4) Fondo de Compensación de Repecos-Intermedios			0.0			0.0
i5) Otros Incentivos Económicos			0.0			0.0
J. Transferencias	1,676,823.7	259,570.6	1,936,394.3	1,893,479.8	1,893,479.8	42,914.5
K. Convenios	0.0	0.0	0.0	0.0	0.0	0.0
k1) Otros Convenios y Subsidios			0.0			0.0
L. Otros Ingresos de Libre Disposición (L=l1+l2)	0.0	0.0	0.0	0.0	0.0	0.0
l1) Participaciones en Ingresos Locales			0.0			0.0
l2) Otros Ingresos de Libre Disposición			0.0			0.0
I. Total de Ingresos de Libre Disposición (I=A+B+C+D+E+F+G+H+I+J+K+L)	1,771,384.5	287,694.4	2,059,078.9	2,272,079.7	2,272,079.7	-213,000.8
Ingresos Excedentes de Ingresos de Libre Disposición			0.0			0.0
Transferencias Federales Etiquetadas			0.0			0.0
A. Aportaciones (A=a1+a2+a3+a4+a5+a6+a7+a8)	36,238,192.9	2,707,438.8	38,945,631.7	35,488,452.7	35,488,452.7	3,457,179.0
a1) Fondo de Aportaciones para la Nómina Educativa y Gasto Operativo	36,238,192.9	2,707,438.8	38,945,631.7	35,488,452.7	35,488,452.7	3,457,179.0
a2) Fondo de Aportaciones para los Servicios de Salud			0.0			0.0
a3) Fondo de Aportaciones para la Infraestructura Social			0.0			0.0
a4) Fondo de Aportaciones para el Fortalecimiento de los Municipios y de las Demarcaciones Territoriales del Distrito Federal			0.0			0.0
a5) Fondo de Aportaciones Múltiples			0.0			0.0
a6) Fondo de Aportaciones para la Educación Tecnológica y de Adultos			0.0			0.0
a7) Fondo de Aportaciones para la Seguridad Pública de los Estados y del Distrito Federal			0.0			0.0
a8) Fondo de Aportaciones para el Fortalecimiento de las Entidades Federativas			0.0			0.0
B. Convenios (B=b1+b2+b3+b4)	0.0	0.0	0.0	0.0	0.0	0.0
b1) Convenios de Protección Social en Salud			0.0			0.0
b2) Convenios de Descentralización			0.0			0.0
b3) Convenios de Reasignación			0.0			0.0
b4) Otros Convenios y Subsidios			0.0			0.0
C. Fondos Distintos de Aportaciones (C=c1+c2)	0.0	0.0	0.0	0.0	0.0	0.0
c1) Fondo para Entidades Federativas y Municipios Productores de Hidrocarburos			0.0			0.0
c2) Fondo Minero			0.0			0.0
D. Transferencias, Subsidios y Subvenciones, y Pensiones y Jubilaciones			0.0			0.0
E. Otras Transferencias Federales Etiquetadas		28,388.8	28,388.8	22,230.7	22,230.7	6,158.1
II. Total de Transferencias Federales Etiquetadas (II = A + B + C + D + E)	36,238,192.9	2,735,827.6	38,974,020.5	35,510,683.4	35,510,683.4	3,463,337.1
III. Ingresos Derivados de Financiamientos (III = A)	0.0	527,539.9	527,539.9	339,697.1	339,697.1	187,842.8
A. Ingresos Derivados de Financiamientos		527,539.9	527,539.9	339,697.1	339,697.1	187,842.8
IV. Total de Ingresos (IV = I + II + III)	38,009,577.4	3,551,061.9	41,560,639.3	38,122,460.2	38,122,460.2	3,438,179.1
Datos Informativos						
1. Ingresos Derivados de Financiamientos con Fuente de Pago de Ingresos de Libre Disposición			0.0			0.0
2. Ingresos Derivados de Financiamientos con Fuente de Pago de Transferencias Federales Etiquetadas			0.0			0.0
3. Ingresos Derivados de Financiamientos (3 = 1 + 2)	0.0	0.0	0.0	0.0	0.0	0.0

CUENTA PÚBLICA DEL GOBIERNO, ORGANISMOS AUXILIARES Y AUTÓNOMOS DEL ESTADO DE MÉXICO 2021

Servicios Educativos Integrados al Estado de México Estado Analítico del Ejercicio del Presupuesto de Egresos Detallado Clasificación por Objeto del Gasto (Capítulo y Concepto) Del 1 de Enero al 31 de Diciembre de 2021 (Miles de Pesos)						
Concepto	Egresos					Subejercicio
	Aprobado	Ampliaciones/ (Reducciones)	Modificado	Devengado	Pagado	
I. Gasto No Etiquetado (I=A+B+C+D+E+F+G+H+I)	1,771,394.5	642,606.4	2,413,990.9	2,231,985.0	1,924,651.0	182,005.9
A. Servicios Personales (A=a1+a2+a3+a4+a5+a6+a7)	994,843.9	66,000.1	1,060,844.0	1,053,463.8	992,785.7	7,380.2
a1) Remuneraciones al Personal de Carácter Permanente		19.4	19.4	19.4	19.4	0.0
a2) Remuneraciones al Personal de Carácter Transitorio	80,012.3	-6,753.6	73,258.7	69,034.9	69,034.9	4,223.8
a3) Remuneraciones Adicionales y Especiales	55,883.2	73,186.4	129,069.6	125,977.7	125,977.7	3,091.9
a4) Seguridad Social	14,137.3	-1,351.2	12,786.1	12,786.1	12,786.1	0.0
a5) Otras Prestaciones Sociales y Económicas	844,811.1	-8,688.1	836,123.0	836,058.5	775,380.4	64.5
a6) Previsiones	0.0	0.0	0.0	0.0	0.0	0.0
a7) Pago de Estímulos a Servidores Públicos	0.0	9,587.2	9,587.2	9,587.2	9,587.2	0.0
B. Materiales y Suministros (B=b1+b2+b3+b4+b5+b6+b7+b8+b9)	29,767.9	-202.9	29,565.0	2,932.0	2,932.0	26,633.0
b1) Materiales de Administración, Emisión de Documentos y Artículos Oficiales	3,601.7	-41.5	3,560.2	2,889.1	2,889.1	671.1
b2) Alimentos y Utensilios	1,114.7	-159.7	955.0	1.5	1.5	953.5
b3) Materias Primas y Materiales de Producción y Comercialización	0.0	0.0	0.0	0.0	0.0	0.0
b4) Materiales y Artículos de Construcción y de Reparación	120.6	0.0	120.6	0.0	0.0	120.6
b5) Productos Químicos, Farmacéuticos y de Laboratorio	22,816.3	41.5	22,857.8	41.4	41.4	22,816.4
b6) Combustibles, Lubricantes y Aditivos	1,747.7	0.0	1,747.7	0.0	0.0	1,747.7
b7) Vestuario, Blancos, Prendas de Protección y Artículos Deportivos	216.1	-43.2	172.9	0.0	0.0	172.9
b8) Materiales y Suministros Para Seguridad	0.0	0.0	0.0	0.0	0.0	0.0
b9) Herramientas, Refacciones y Accesorios Menores	150.8	0.0	150.8	0.0	0.0	150.8
C. Servicios Generales (C=c1+c2+c3+c4+c5+c6+c7+c8+c9)	357,883.2	171,393.8	529,277.0	466,016.3	347,856.1	63,260.7
c1) Servicios Básicos	1,137.6	-837.9	299.7	264.5	264.5	35.2
c2) Servicios de Arrendamiento	116,781.8	-1,102.5	117,884.3	109,239.8	109,239.8	8,644.5
c3) Servicios Profesionales, Científicos, Técnicos y Otros Servicios	6,329.5	35,935.2	42,864.7	40,098.1	40,098.1	2,766.6
c4) Servicios Financieros, Bancarios y Comerciales	0.0	252.1	252.1	217.0	217.0	35.1
c5) Servicios de Instalación, Reparación, Mantenimiento y Conservación	6,369.3	-2,078.0	4,291.3	102.0	102.0	4,189.3
c6) Servicios de Comunicación Social y Publicidad	60,988.9	275,031.2	336,020.1	291,413.1	173,253.0	44,607.0
c7) Servicios de Traslado y Viáticos	4,433.6	-1,141.6	3,292.0	320.5	320.5	2,971.5
c8) Servicios Oficiales	122.4	-122.4	0.0	0.0	0.0	0.0
c9) Otros Servicios Generales	161,120.1	-136,747.3	24,372.8	24,361.3	24,361.2	11.5
D. Transferencias, Asignaciones, Subsidios y Otras Ayudas (D=d1+d2+d3+d4+d5+d6+d7+d8+d9)	388,889.5	21,657.5	410,547.0	407,847.9	279,352.2	2,699.1
d1) Transferencias Internas y Asignaciones al Sector Público			0.0			0.0
d2) Transferencias al Resto del Sector Público			0.0			0.0
d3) Subsidios y Subvenciones			0.0			0.0
d4) Ayudas Sociales	388,889.5	21,657.5	410,547.0	407,847.9	279,352.2	2,699.1
d5) Pensiones y Jubilaciones			0.0			0.0
d6) Transferencias a Fideicomisos, Mandatos y Otros Análogos			0.0			0.0
d7) Transferencias a la Seguridad Social			0.0			0.0
d8) Donativos			0.0			0.0
d9) Transferencias al Exterior			0.0			0.0
E. Bienes Muebles, Inmuebles e Intangibles (E=e1+e2+e3+e4+e5+e6+e7+e8+e9)	0.0	26,773.3	26,773.3	26,743.7	26,743.7	29.6
e1) Mobiliario y Equipo de Administración		23,306.0	23,306.0	23,306.0	23,306.0	0.0
e2) Mobiliario y Equipo Educativo y Recreativo		1,595.9	1,595.9	1,595.9	1,595.9	0.0
e3) Equipo e Instrumental Médico y de Laboratorio		1.8	1.8	1.8	1.8	0.0
e4) Vehículos y Equipo de Transporte			0.0			0.0
e5) Equipo de Defensa y Seguridad			0.0			0.0
e6) Maquinaria, Otros Equipos y Herramientas		1,869.6	1,869.6	1,840.0	1,840.0	29.6
e7) Activos Biológicos			0.0			0.0
e8) Bienes Inmuebles			0.0			0.0
e9) Activos Intangibles			0.0			0.0
F. Inversión Pública (F=f1+f2+f3)	0.0	0.0	0.0	0.0	0.0	0.0
f1) Obra Pública en Bienes de Dominio Público			0.0			0.0
f2) Obra Pública en Bienes Propios			0.0			0.0
f3) Proyectos Productivos y Acciones de Fomento			0.0			0.0
G. Inversiones Financieras y Otras Provisiones (G=g1+g2+g3+g4+g5+g6+g7)	0.0	0.0	0.0	0.0	0.0	0.0
g1) Inversiones Para el Fomento de Actividades Productivas			0.0			0.0
g2) Acciones y Participaciones de Capital			0.0			0.0
g3) Compra de Títulos y Valores			0.0			0.0
g4) Concesión de Préstamos			0.0			0.0
g5) Inversiones en Fideicomisos, Mandatos y Otros Análogos			0.0			0.0
Fideicomiso de Desastres Naturales (Informativo)			0.0			0.0
g6) Otras Inversiones Financieras			0.0			0.0
g7) Provisiones para Contingencias y Otras Erogaciones Especiales			0.0			0.0
H. Participaciones y Aportaciones (H=h1+h2+h3)	0.0	0.0	0.0	0.0	0.0	0.0
h1) Participaciones			0.0			0.0
h2) Aportaciones			0.0			0.0
h3) Convenios			0.0			0.0
I. Deuda Pública (I=i1+i2+i3+i4+i5+i6+i7)	0.0	356,984.6	356,984.6	274,981.3	274,981.3	82,003.3
i1) Amortización de la Deuda Pública			0.0			0.0
i2) Intereses de la Deuda Pública			0.0			0.0
i3) Comisiones de la Deuda Pública			0.0			0.0
i4) Gastos de la Deuda Pública			0.0			0.0
i5) Costo por Coberturas			0.0			0.0
i6) Apoyos Financieros			0.0			0.0
i7) Adeudos de Ejercicios Fiscales Anteriores (ADEFAS)		356,984.6	356,984.6	274,981.3	274,981.3	82,003.3

SEIEM

Concepto	Egresos					Subejercicio
	Aprobado	Ampliaciones/ (Reducciones)	Modificado	Devengado	Pagado	
II. Gasto Etiquetado (II=A+B+C+D+E+F+G+H+I)	36,238,192.9	2,908,455.5	39,146,648.4	35,679,609.2	35,647,246.1	3,467,039.2
A. Servicios Personales (A=a1+a2+a3+a4+a5+a6+a7)	32,129,030.8	2,707,438.7	34,836,469.5	31,375,644.1	31,375,644.1	3,460,825.4
a1) Remuneraciones al Personal de Carácter Permanente	12,353,597.8	1,581,306.8	13,934,904.6	12,980,745.7	12,980,745.7	954,158.9
a2) Remuneraciones al Personal de Carácter Transitorio	90,722.3	-54,961.0	35,761.3	33,511.6	33,511.6	2,249.7
a3) Remuneraciones Adicionales y Especiales	8,505,628.0	551,805.8	9,057,433.8	7,445,116.5	7,445,116.5	1,612,317.3
a4) Seguridad Social	2,536,480.6	151,326.8	2,687,787.4	2,687,787.4	2,687,787.4	0.0
a5) Otras Prestaciones Sociales y Económicas	8,611,130.6	496,907.7	9,108,038.3	8,215,951.4	8,215,951.4	892,086.9
a6) Previsiones	0.0	0.0	0.0	0.0	0.0	0.0
a7) Pago de Estímulos a Servidores Públicos	31,491.5	-18,947.4	12,544.1	12,531.5	12,531.5	12.6
B. Materiales y Suministros (B=b1+b2+b3+b4+b5+b6+b7+b8+b9)	859,263.5	-36,111.4	823,152.1	821,487.3	816,954.7	1,664.8
b1) Materiales de Administración, Emisión de Documentos y Artículos Oficiales	428,764.3	-104,677.6	324,086.7	322,445.2	317,912.6	1,641.5
b2) Alimentos y Utensilios	63,670.7	-26,576.1	37,094.6	37,094.6	37,094.6	0.0
b3) Materias Primas y Materiales de Producción y Comercialización	698.2	-698.2	0.0	0.0	0.0	0.0
b4) Materiales y Artículos de Construcción y de Reparación	304,869.6	110,160.3	415,029.9	415,008.1	415,008.1	21.8
b5) Productos Químicos, Farmacéuticos y de Laboratorio	5,686.5	22,155.2	27,841.7	27,841.4	27,841.4	0.3
b6) Combustibles, Lubricantes y Aditivos	24,449.9	-16,032.0	8,417.9	8,417.9	8,417.9	0.0
b7) Vestuario, Blancos, Prendas de Protección y Artículos Deportivos	16,863.7	-6,588.7	10,275.0	10,274.9	10,274.9	0.1
b8) Materiales y Suministros Para Seguridad	22.4	-22.4	0.0	0.0	0.0	0.0
b9) Herramientas, Refacciones y Accesorios Menores	14,238.2	-13,831.9	406.3	405.2	405.2	1.1
C. Servicios Generales (C=c1+c2+c3+c4+c5+c6+c7+c8+c9)	2,782,993.6	413,036.7	3,196,030.3	3,191,555.4	3,163,724.9	4,474.9
c1) Servicios Básicos	285,144.5	-122,727.3	162,417.2	162,402.3	162,402.3	14.9
c2) Servicios de Arrendamiento	207,205.7	-73,213.2	133,992.5	133,990.6	129,563.6	1.9
c3) Servicios Profesionales, Científicos, Técnicos y Otros Servicios	77,051.3	2,169.9	79,221.2	74,814.5	69,339.9	4,406.7
c4) Servicios Financieros, Bancarios y Comerciales	64,727.6	-1,927.4	62,800.2	62,800.2	62,760.3	0.0
c5) Servicios de Instalación, Reparación, Mantenimiento y Conservación	1,199,135.9	722,107.5	1,921,243.4	1,921,229.8	1,904,525.0	13.6
c6) Servicios de Comunicación Social y Publicidad	12,259.9	-10,298.3	1,961.6	1,961.6	1,937.4	0.0
c7) Servicios de Traslado y Viáticos	50,499.4	-40,187.8	10,311.6	10,311.3	10,311.3	0.3
c8) Servicios Oficiales	38,872.7	-37,611.0	1,261.7	1,224.2	64.2	37.5
c9) Otros Servicios Generales	848,096.6	-25,275.7	822,820.9	822,820.9	822,820.9	0.0
D. Transferencias, Asignaciones, Subsidios y Otras Ayudas (D=d1+d2+d3+d4+d5+d6+d7+d8+d9)	466,905.0	-348,084.1	118,820.9	118,812.1	118,812.1	8.8
d1) Transferencias Internas y Asignaciones al Sector Público			0.0	0.0	0.0	0.0
d2) Transferencias al Resto del Sector Público			0.0	0.0	0.0	0.0
d3) Subsidios y Subvenciones			0.0	0.0	0.0	0.0
d4) Ayudas Sociales	466,905.0	-348,084.1	118,820.9	118,812.1	118,812.1	8.8
d5) Pensiones y Jubilaciones			0.0	0.0	0.0	0.0
d6) Transferencias a Fideicomisos, Mandatos y Otros Análogos			0.0	0.0	0.0	0.0
d7) Transferencias a la Seguridad Social			0.0	0.0	0.0	0.0
d8) Donativos			0.0	0.0	0.0	0.0
d9) Transferencias al Exterior			0.0	0.0	0.0	0.0
E. Bienes Muebles, Inmuebles e Intangibles (E=e1+e2+e3+e4+e5+e6+e7+e8+e9)	0.0	1,620.3	1,620.3	1,555.0	1,555.0	65.3
e1) Mobiliario y Equipo de Administración		1,236.7	1,236.7	1,232.1	1,232.1	4.6
e2) Mobiliario y Equipo Educativo y Recreativo		346.4	346.4	285.8	285.8	60.6
e3) Equipo e Instrumental Médico y de Laboratorio		18.1	18.1	18.1	18.1	0.0
e4) Vehículos y Equipo de Transporte		0.0	0.0	0.0	0.0	0.0
e5) Equipo de Defensa y Seguridad		0.0	0.0	0.0	0.0	0.0
e6) Maquinaria, Otros Equipos y Herramientas		19.1	19.1	19.0	19.0	0.1
e7) Activos Biológicos		0.0	0.0	0.0	0.0	0.0
e8) Bienes Inmuebles		0.0	0.0	0.0	0.0	0.0
e9) Activos Intangibles		0.0	0.0	0.0	0.0	0.0
F. Inversión Pública (F=f1+f2+f3)	0.0	0.0	0.0	0.0	0.0	0.0
f1) Obra Pública en Bienes de Dominio Público			0.0	0.0	0.0	0.0
f2) Obra Pública en Bienes Propios			0.0	0.0	0.0	0.0
f3) Proyectos Productivos y Acciones de Fomento			0.0	0.0	0.0	0.0
G. Inversiones Financieras y Otras Provisiones (G=g1+g2+g3+g4+g5+g6+g7)	0.0	0.0	0.0	0.0	0.0	0.0
g1) Inversiones Para el Fomento de Actividades Productivas			0.0	0.0	0.0	0.0
g2) Acciones y Participaciones de Capital			0.0	0.0	0.0	0.0
g3) Compra de Títulos y Valores			0.0	0.0	0.0	0.0
g4) Concesión de Préstamos			0.0	0.0	0.0	0.0
g5) Inversiones en Fideicomisos, Mandatos y Otros Análogos			0.0	0.0	0.0	0.0
Fideicomiso de Desastres Naturales (Informativo)			0.0	0.0	0.0	0.0
g6) Otras Inversiones Financieras			0.0	0.0	0.0	0.0
g7) Provisiones para Contingencias y Otras Erogaciones Especiales			0.0	0.0	0.0	0.0
H. Participaciones y Aportaciones (H=h1+h2+h3)	0.0	0.0	0.0	0.0	0.0	0.0
h1) Participaciones			0.0	0.0	0.0	0.0
h2) Aportaciones			0.0	0.0	0.0	0.0
h3) Convenios			0.0	0.0	0.0	0.0
I. Deuda Pública (I=i1+i2+i3+i4+i5+i6+i7)	0.0	170,555.3	170,555.3	170,555.3	170,555.3	0.0
i1) Amortización de la Deuda Pública			0.0	0.0	0.0	0.0
i2) Intereses de la Deuda Pública			0.0	0.0	0.0	0.0
i3) Comisiones de la Deuda Pública			0.0	0.0	0.0	0.0
i4) Gastos de la Deuda Pública			0.0	0.0	0.0	0.0
i5) Costo por Coberturas			0.0	0.0	0.0	0.0
i6) Apoyos Financieros			0.0	0.0	0.0	0.0
i7) Adeudos de Ejercicios Fiscales Anteriores (ADEFAS)		170,555.3	170,555.3	170,555.3	170,555.3	0.0
III. Total de Egresos (III = I + II)	38,009,577.4	3,551,061.9	41,560,639.3	37,911,594.2	37,571,897.1	3,649,045.1

Servicios Educativos Integrados al Estado de México						
Estado Analítico del Ejercicio del Presupuesto de Egresos Detallado						
Clasificación Administrativa						
Del 1 de Enero al 31 de Diciembre de 2021						
(Miles de Pesos)						
Concepto (c)	Egresos					Subejercicio
	Aprobado	Ampliaciones/ (Reducciones)	Modificado	Devengado	Pagado	
I. Gasto No Etiquetado (I=A+B+C+D+E+F+G+H)	1,771,384.5	642,606.4	2,413,990.9	2,231,985.0	1,924,651.0	182,005.9
210C01 Servicios Educativos Integrados al Estado de México	1,771,384.5	642,606.4	2,413,990.9	2,231,985.0	1,924,651.0	182,005.9
II. Gasto Etiquetado (II=A+B+C+D+E+F+G+H)	36,238,192.9	2,908,455.5	39,146,648.4	35,679,609.2	35,647,246.1	3,467,039.2
210C01 Servicios Educativos Integrados al Estado de México	36,238,192.9	2,908,455.5	39,146,648.4	35,679,609.2	35,647,246.1	3,467,039.2
III. Total de Egresos (III = I + II)	38,009,577.4	3,551,061.9	41,560,639.3	37,911,594.2	37,571,897.1	3,649,045.1

SEIEM

Servicios Educativos Integrados al Estado de México Estado Analítico del Ejercicio del Presupuesto de Egresos Detallado Clasificación Funcional (Finalidad y Función) Del 1 de Enero al 31 de Diciembre de 2021 (Miles de Pesos)						
Concepto (c)	Egresos					Subejercicio (e)
	Aprobado (d)	Ampliaciones/ (Reducciones)	Modificado	Devengado	Pagado	
I. Gasto No Etiquetado (I=A+B+C+D)	1,771,384.5	642,606.4	2,413,990.9	2,231,985.0	1,924,651.0	182,005.9
A. Gobierno (A=a1+a2+a3+a4+a5+a6+a7+a8)	104,625.9	-89,395.2	15,230.7	14,721.5	11,089.2	509.2
a1) Legislación			0.0			0.0
a2) Justicia			0.0			0.0
a3) Coordinación de la Política de Gobierno	10,230.7	5,000.0	15,230.7	14,721.5	11,089.2	509.2
a4) Relaciones Exteriores			0.0			0.0
a5) Asuntos Financieros y Hacendarios			0.0			0.0
a6) Seguridad Nacional			0.0			0.0
a7) Asuntos de Orden Público y de Seguridad Interior			0.0			0.0
a8) Otros Servicios Generales	94,395.2	-94,395.2	0.0	0.0	0.0	0.0
B. Desarrollo Social (B=b1+b2+b3+b4+b5+b6+b7)	1,665,990.8	374,517.0	2,040,507.8	1,941,020.0	1,638,205.0	99,487.8
b1) Protección Ambiental			0.0			0.0
b2) Vivienda y Servicios a la Comunidad	99,437.0	0.0	99,437.0	99,251.2	95,610.6	185.8
b3) Salud			0.0			0.0
b4) Recreación, Cultura y Otras Manifestaciones Sociales			0.0			0.0
b5) Educación	1,566,553.8	374,517.0	1,941,070.8	1,841,768.8	1,542,594.4	99,302.0
b6) Protección Social			0.0			0.0
b7) Otros Asuntos Sociales			0.0			0.0
C. Desarrollo Económico (C=c1+c2+c3+c4+c5+c6+c7+c8+c9)	767.8	500.0	1,267.8	1,262.2	375.5	5.6
c1) Asuntos Económicos, Comerciales y Laborales en General			0.0			0.0
c2) Agropecuaria, Silvicultura, Pesca y Caza			0.0			0.0
c3) Combustibles y Energía			0.0			0.0
c4) Minería, Manufacturas y Construcción			0.0			0.0
c5) Transporte			0.0			0.0
c6) Comunicaciones			0.0			0.0
c7) Turismo			0.0			0.0
c8) Ciencia, Tecnología e Innovación	767.8	500.0	1,267.8	1,262.2	375.5	5.6
c9) Otras Industrias y Otros Asuntos Económicos			0.0			0.0
D. Otras No Clasificadas en Funciones Anteriores (D=d1+d2+d3+d4)	0.0	356,984.6	356,984.6	274,981.3	274,981.3	82,003.3
d1) Transacciones de la Deuda Pública / Costo Financiero de la Deuda			0.0			0.0
d2) Transferencias, Participaciones y Aportaciones Entre Diferentes Niveles y Órdenes de Gobierno			0.0			0.0
d3) Saneamiento del Sistema Financiero			0.0			0.0
d4) Adeudos de Ejercicios Fiscales Anteriores		356,984.6	356,984.6	274,981.3	274,981.3	82,003.3
II. Gasto Etiquetado (II=A+B+C+D)	36,238,192.9	2,908,455.5	39,146,648.4	35,679,609.2	35,647,246.1	3,467,039.2
A. Gobierno (A=a1+a2+a3+a4+a5+a6+a7+a8)	32,932.7	-2,728.6	30,204.1	27,410.6	27,410.6	2,793.5
a1) Legislación			0.0			0.0
a2) Justicia			0.0			0.0
a3) Coordinación de la Política de Gobierno	32,932.7	-2,728.6	30,204.1	27,410.6	27,410.6	2,793.5
a4) Relaciones Exteriores			0.0			0.0
a5) Asuntos Financieros y Hacendarios			0.0			0.0
a6) Seguridad Nacional			0.0			0.0
a7) Asuntos de Orden Público y de Seguridad Interior			0.0			0.0
a8) Otros Servicios Generales			0.0			0.0
B. Desarrollo Social (B=b1+b2+b3+b4+b5+b6+b7)	36,195,015.3	2,741,087.9	38,936,103.2	35,472,782.0	35,440,458.9	3,463,321.2
b1) Protección Ambiental			0.0			0.0
b2) Vivienda y Servicios a la Comunidad	125,521.9	2,495.5	128,017.4	116,053.5	116,053.5	11,963.9
b3) Salud			0.0			0.0
b4) Recreación, Cultura y Otras Manifestaciones Sociales			0.0			0.0
b5) Educación	36,069,493.4	2,738,592.4	38,808,085.8	35,356,728.5	35,324,405.4	3,451,357.3
b6) Protección Social			0.0			0.0
b7) Otros Asuntos Sociales			0.0			0.0
C. Desarrollo Económico (C=c1+c2+c3+c4+c5+c6+c7+c8+c9)	10,244.9	-459.1	9,785.8	8,861.3	8,821.3	924.5
c1) Asuntos Económicos, Comerciales y Laborales en General			0.0			0.0
c2) Agropecuaria, Silvicultura, Pesca y Caza			0.0			0.0
c3) Combustibles y Energía			0.0			0.0
c4) Minería, Manufacturas y Construcción			0.0			0.0
c5) Transporte			0.0			0.0
c6) Comunicaciones			0.0			0.0
c7) Turismo			0.0			0.0
c8) Ciencia, Tecnología e Innovación	10,244.9	-459.1	9,785.8	8,861.3	8,821.3	924.5
c9) Otras Industrias y Otros Asuntos Económicos			0.0			0.0
D. Otras No Clasificadas en Funciones Anteriores (D=d1+d2+d3+d4)	0.0	170,555.3	170,555.3	170,555.3	170,555.3	0.0
d1) Transacciones de la Deuda Pública / Costo Financiero de la Deuda			0.0			0.0
d2) Transferencias, Participaciones y Aportaciones Entre Diferentes Niveles y Órdenes de Gobierno			0.0			0.0
d3) Saneamiento del Sistema Financiero			0.0			0.0
d4) Adeudos de Ejercicios Fiscales Anteriores		170,555.3	170,555.3	170,555.3	170,555.3	0.0
III. Total de Egresos (III = I + II)	38,009,577.4	3,551,061.9	41,560,639.3	37,911,594.2	37,571,897.1	3,649,045.1

Servicios Educativos Integrados al Estado de México
Estado Analítico del Ejercicio del Presupuesto de Egresos Detallado
Clasificación de Servicios Personales por Categoría
Del 1 de Enero al 31 de Diciembre de 2021
(Miles de Pesos)

Concepto (c)	Egresos					Subejercicio
	Aprobado	Ampliaciones/ (Reducciones)	Modificado	Devengado	Pagado	
I. Gasto No Etiquetado (I=A+B+C+D+E+F)	994,843.9	66,000.1	1,060,844.0	1,053,463.8	992,785.7	7,380.2
A. Personal Administrativo y de Servicio Público			0.0			0.0
B. Magisterio	994,843.9	66,000.1	1,060,844.0	1,053,463.8	992,785.7	7,380.2
C. Servicios de Salud (C=c1+c2)	0.0	0.0	0.0	0.0	0.0	0.0
c1) Personal Administrativo			0.0			0.0
c2) Personal Médico, Paramédico y afín			0.0			0.0
D. Seguridad Pública			0.0			0.0
E. Gastos asociados a la implementación de nuevas leyes federales o reformas a las mismas (E = e1 + e2)	0.0	0.0	0.0	0.0	0.0	0.0
e1) Nombre del Programa o Ley 1			0.0			0.0
e2) Nombre del Programa o Ley 2			0.0			0.0
F. Sentencias laborales definitivas			0.0			0.0
II. Gasto Etiquetado (II=A+B+C+D+E+F)	32,129,030.8	2,707,438.7	34,836,469.5	31,375,644.1	31,375,644.1	3,460,825.4
A. Personal Administrativo y de Servicio Público			0.0			0.0
B. Magisterio	32,129,030.8	2,707,438.7	34,836,469.5	31,375,644.1	31,375,644.1	3,460,825.4
C. Servicios de Salud (C=c1+c2)	0.0	0.0	0.0	0.0	0.0	0.0
c1) Personal Administrativo			0.0			0.0
c2) Personal Médico, Paramédico y afín			0.0			0.0
D. Seguridad Pública			0.0			0.0
E. Gastos asociados a la implementación de nuevas leyes federales o reformas a las mismas (E = e1 + e2)	0.0	0.0	0.0	0.0	0.0	0.0
e1) Nombre del Programa o Ley 1			0.0			0.0
e2) Nombre del Programa o Ley 2			0.0			0.0
F. Sentencias laborales definitivas			0.0			0.0
III. Total del Gasto en Servicios Personales (III = I + II)	33,123,874.7	2,773,438.8	35,897,313.5	32,429,107.9	32,368,429.8	3,468,205.6

TECNOLÓGICO DE ESTUDIOS SUPERIORES DE CHICOLOAPAN

(TESCH)

CONTENIDO		PÁGINA
I.	INFORMACIÓN CONTABLE	
	ESTADO DE SITUACIÓN FINANCIERA	5
	ESTADO DE ACTIVIDADES	6
	ESTADO DE VARIACIÓN EN LA HACIENDA PÚBLICA	7
	ESTADO DE CAMBIOS EN LA SITUACIÓN FINANCIERA	8
	ESTADO DE FLUJOS DE EFECTIVO	9
	ESTADO ANALÍTICO DEL ACTIVO	10
	ESTADO ANALÍTICO DE LA DEUDA Y OTROS PASIVOS	11
	INFORME SOBRE LOS PASIVOS CONTINGENTES	12
	NOTAS A LOS ESTADOS FINANCIEROS	13
II.	INFORMACIÓN PRESUPUESTARIA	33
III.	INFORMACIÓN PROGRAMÁTICA	49
IV.	ANEXOS ESTABLECIDOS EN DIFERENTES ORDENAMIENTOS	59
V.	FORMATOS PARA EL CUMPLIMIENTO DE LA LEY DE DISCIPLINA FINANCIERA DE LAS ENTIDADES FEDERATIVAS Y LOS MUNICIPIOS	63

T E S C H

Tecnológico de Estudios Superiores de Chicoloapan
Estado de Situación Financiera
Al 31 de Diciembre de 2021 y 2020
(Miles de Pesos)

Concepto	Año		Concepto	Año	
	2021	2020		2021	2020
ACTIVO			PASIVO		
<i>Activo Circulante</i>			<i>Pasivo Circulante</i>		
Efectivo y Equivalentes	1,554.4	1,931.7	Cuentas por Pagar a Corto Plazo	174.3	140.4
Derechos a Recibir Efectivo o Equivalentes	7.7	2.1	Documentos por Pagar a Corto Plazo		
Derechos a Recibir Bienes o Servicios			Porción a Corto Plazo de la Deuda Pública a Largo Plazo		
Inventarios			Títulos y Valores a Corto Plazo		
Almacenes			Pasivos Diferidos a Corto Plazo		
Estimación por Pérdida o Deterioro de Activos Circulantes			Fondos y Bienes de Terceros en Garantía y/o Administración a Corto Plazo		
Otros Activos Circulantes			Provisiones a Corto Plazo		
			Otros Pasivos a Corto Plazo		
Total de Activos Circulantes	1,562.1	1,933.8	Total de Pasivos Circulantes	174.3	140.4
<i>Activo No Circulante</i>			<i>Pasivo No Circulante</i>		
Inversiones Financieras a Largo Plazo			Cuentas por Pagar a Largo Plazo		
Derechos a Recibir Efectivo o Equivalentes a Largo Plazo			Documentos por Pagar a Largo Plazo		
Bienes Inmuebles, Infraestructura y Construcciones en Proceso	12,595.7	12,595.7	Deuda Pública a Largo Plazo		
Bienes Muebles	7,639.8	7,185.9	Pasivos Diferidos a Largo Plazo		
Activos Intangibles			Fondos y Bienes de Terceros en Garantía y/o en Administración a Largo Plazo		
Depreciación, Deterioro y Amortización Acumulada de Bienes	-6,515.9	-5,183.4	Provisiones a Largo Plazo		
Activos Diferidos					
Estimación por Pérdida o Deterioro de Activos no Circulantes			Total de Pasivos No Circulantes	.0	.0
Otros Activos no Circulantes					
Total de Activos No Circulantes	13,719.6	14,598.2	Total del Pasivo	174.3	140.4
Total del Activo	15,281.7	16,532.0	HACIENDA PÚBLICA/ PATRIMONIO		
			<i>Hacienda Pública/Patrimonio Contribuido</i>	12,595.7	12,595.7
			Aportaciones	12,595.7	12,595.7
			Donaciones de Capital		
			Actualización de la Hacienda Pública / Patrimonio		
			<i>Hacienda Pública/Patrimonio Generado</i>	2,511.7	3,795.9
			Resultados del Ejercicio (Ahorro / Desahorro)	-746.1	-1,450.9
			Resultados de Ejercicios Anteriores	3,257.8	5,246.8
			Revalúos		
			Reservas		
			Rectificaciones de Resultados de Ejercicios Anteriores		
			Exceso o Insuficiencia en la Actualización de la Hacienda Pública/Patrimonio	.0	.0
			Resultado por Posición Monetaria		
			Resultado por Tenencia de Activos no Monetarios		
			Total Hacienda Pública/ Patrimonio	15,107.4	16,391.6
			Total del Pasivo y Hacienda Pública / Patrimonio	15,281.7	16,532.0

CUENTA PÚBLICA DEL GOBIERNO, ORGANISMOS AUXILIARES Y AUTÓNOMOS DEL ESTADO DE MÉXICO 2021

Tecnológico de Estudios Superiores de Chicoloapan
Estado de Actividades
Del 1 de Enero al 31 de Diciembre de 2021 y 2020
(Miles de Pesos)

Concepto	2021	2020
INGRESOS Y OTROS BENEFICIOS		
Ingresos de la Gestión	.6	.0
Impuestos		
Cuotas y Aportaciones de Seguridad Social		
Contribuciones de Mejoras		
Derechos		
Productos	.6	
Aprovechamientos		
Ingresos por Venta de Bienes y Prestación de Servicios		
Participaciones, Aportaciones, Convenios Incentivos Derivados de la Colaboración Fiscal, Fondos Distintos de Aportaciones, Transferencias, Asignaciones, Subsidios y Subvenciones y Pensiones y Jubilaciones	17,143.0	16,557.3
Participaciones, Aportaciones, Convenios, Incentivos Derivados de la Colaboración Fiscal y Fondos Distintos de Aportaciones		
Transferencia, Asignaciones, Subsidios y Subvenciones y Pensiones y Jubilaciones	17,143.0	16,557.3
Otros Ingresos y Beneficios	.0	.6
Ingresos Financieros		.6
Incremento por Variación de Inventarios		
Disminución del Exceso de Estimaciones por Pérdida o Deterioro u Obsolescencia		
Disminución del Exceso de Provisiones		
Otros Ingresos y Beneficios Varios		
Total de Ingresos y Otros Beneficios	17,143.6	16,557.9
GASTOS Y OTRAS PÉRDIDAS		
Gastos de Funcionamiento	16,405.1	16,409.4
Servicios Personales	12,587.5	12,039.6
Materiales y Suministros	1,318.5	1,490.4
Servicios Generales	2,499.1	2,879.4
Transferencia, Asignaciones, Subsidios y Otras Ayudas	.0	103.5
Transferencias Internas y Asignaciones al Sector Público		
Transferencias al Resto del Sector Público		103.5
Subsidios y Subvenciones		
Ayudas Sociales		
Pensionamientos y Jubilaciones		
Transferencias a Fideicomisos, Mandatos y Contratos Análogos		
Transferencias a la Seguridad Social		
Donativos		
Transferencias al Exterior		
Participaciones y Aportaciones	.0	.0
Participaciones		
Aportaciones		
Convenios		
Intereses, Comisiones y Otros Gastos de la Deuda Pública	.0	.0
Intereses de la Deuda Pública		
Comisiones de la Deuda Pública		
Gastos de la Deuda Pública		
Costo por Coberturas		
Apoyos Financieros		
Otros Gastos y Pérdidas Extraordinarias	1,339.1	1,440.2
Estimaciones, Depreciaciones, Deterioros, Obsolescencia y Amortizaciones	1,339.1	1,440.2
Provisiones		
Disminución de Inventarios		
Aumento por Insuficiencia de Estimaciones por Pérdida o Deterioro y Obsolescencia		
Aumento por Insuficiencia de Provisiones		
Otros Gastos		
Inversión Pública	145.5	55.7
Inversión Pública no Capitalizable	145.5	55.7
Total de Gastos y Otras Pérdidas	17,889.7	18,008.8
Resultados del Ejercicio (Ahorro/Desahorro)	-746.1	-1,450.9

Tecnológico de Estudios Superiores de Chicoloapan					
Estado de Variación en la Hacienda Pública					
Del 1 de Enero al 31 de Diciembre 2021 y 2020					
Concepto	Hacienda Pública / Patrimonio Contribuido	Hacienda Pública / Patrimonio Generado de Ejercicios Anteriores	Hacienda Pública / Patrimonio Generado del Ejercicio	Exceso o Insuficiencia en la Actualización de la Hacienda Pública / Patrimonio	Total
Hacienda Pública / Patrimonio Contribuido Neto de 2020	12,595.7				12,595.7
Aportaciones	12,595.7				12,595.7
Donaciones de Capital					0.0
Actualización de la Hacienda Pública/Patrimonio					0.0
Hacienda Pública / Patrimonio Generado Neto de 2020		5,246.8	-1,450.9	0.0	3,795.9
Resultados del Ejercicio (Ahorro/Desahorro)			-1,450.9		-1,450.9
Resultados de Ejercicios Anteriores		5,246.8			5,246.8
Revalúos					0.0
Reservas					0.0
Rectificaciones de Resultados de Ejercicios Anteriores					0.0
Exceso o Insuficiencia en la Actualización de la Hacienda Pública / Patrimonio Neto de 2020				0.0	0.0
Resultado por Posición Monetaria					0.0
Resultado por Tenencia de Activos no Monetarios					0.0
Hacienda Pública / Patrimonio Neto Final de 2020	12,595.7	5,246.8	-1,450.9	0.0	16,391.6
Cambios en la Hacienda Pública / Patrimonio Contribuido Neto de 2021	0.0				0.0
Aportaciones					0.0
Donaciones de Capital					0.0
Actualización de la Hacienda Pública/Patrimonio					0.0
Variaciones de la Hacienda Pública / Patrimonio Generado Neto de 2021		-1,989.0	704.8		-1,284.2
Resultados del Ejercicio (Ahorro/Desahorro)			704.8		704.8
Resultados de Ejercicios Anteriores		-1,989.0			-1,989.0
Revalúos					0.0
Reservas					0.0
Rectificaciones de Resultados de Ejercicios Anteriores					0.0
Cambios en el Exceso o Insuficiencia en la Actualización de la Hacienda Pública / Patrimonio Neto de 2021				0.0	0.0
Resultado por Posición Monetaria					0.0
Resultado por Tenencia de Activos no Monetarios					0.0
Hacienda Pública / Patrimonio Neto Final de 2021	12,595.7	3,257.8	-746.1	0.0	15,107.4

Tecnológico de Estudios Superiores de Chicoloapan
Estado de Cambios en la Situación Financiera
Del 1 de Enero al 31 de Diciembre de 2021
(Miles de pesos)

Concepto	Origen	Aplicación
ACTIVO	1,709.8	459.5
Activo Circulante	377.3	5.6
Efectivo y Equivalentes	377.3	
Derechos a Recibir Efectivo o Equivalentes		5.6
Derechos a Recibir Bienes o Servicios		
Inventarios		
Almacenes		
Estimación por Pérdida o Deterioro de Activos Circulantes		
Otros Activos Circulantes		
Activo No circulante	1,332.5	453.9
Inversiones Financieras a Largo Plazo		
Derechos a Recibir Efectivo o Equivalentes a Largo Plazo		
Bienes Inmuebles, Infraestructura y Construcciones en Proceso		
Bienes Muebles		453.9
Activos Intangibles		
Depreciación, Deterioro y Amortización Acumulada de Bienes	1,332.5	
Activos Diferidos		
Estimación por Pérdida o Deterioro de Activos no Circulantes		
Otros Activos no Circulantes		
PASIVO	33.9	.0
Pasivo Circulante	33.9	.0
Cuentas por Pagar a Corto Plazo	33.9	
Documentos por Pagar a Corto Plazo		
Porción a Corto Plazo de la Deuda Pública a Largo Plazo		
Títulos y Valores a Corto Plazo		
Pasivos Diferidos a Corto Plazo		
Fondos y Bienes de Terceros en Garantía y/o Administración a Corto Plazo		
Provisiones a Corto Plazo		
Otros Pasivos a Corto Plazo		
Pasivo No Circulante	.0	.0
Cuentas por Pagar a Largo Plazo		
Documentos por Pagar a Largo Plazo		
Deuda Pública a Largo Plazo		
Pasivos Diferidos a Largo Plazo		
Fondos y Bienes de Terceros en Garantía y/o en Administración a Largo Plazo		
Provisiones a Largo Plazo		
HACIENDA PÚBLICA/PATRIMONIO	704.8	1,989.0
Hacienda Pública/Patrimonio Contribuido	.0	.0
Aportaciones		
Donaciones de Capital		
Actualización de la Hacienda Pública/Patrimonio		
Hacienda Pública/Patrimonio Generado	704.8	1,989.0
Resultados del Ejercicio (Ahorro/Desahorro)	704.8	
Resultados de Ejercicios Anteriores		1,989.0
Revalúos		
Reservas		
Rectificaciones de Resultados de Ejercicios Anteriores		
Exceso o Insuficiencia en la Actualización de la Hacienda Pública/Patrimonio	.0	.0
Resultado por Posición Monetaria		
Resultado por Tenencia de Activos no Monetarios		

Tecnológico de Estudios Superiores de Chicoloapan
Estado de Flujos de Efectivo
Del 1 de Enero al 31 de Diciembre de 2021 y 2020
(Miles de Pesos)

Concepto	2021	2020
Flujos de Efectivo de las Actividades de Operación		
Origen	17,144.2	16,557.9
Impuestos		
Cuotas y Aportaciones de Seguridad Social		
Contribuciones de Mejoras		
Derechos		
Productos	.6	.6
Aprovechamientos		
Ingresos por Venta de Bienes y Prestación de Servicios		
Participaciones, Aportaciones, Convenios, Incentivos de la Colaboración Fiscal y Fondos Distintos de Aportaciones		
Transferencias, Asignaciones, Subsidios y Subvenciones, y Pensiones y Jubilaciones	17,143.6	16,557.3
Otros Origenes de Operación		
Aplicación	16,405.1	16,512.9
Servicios Personales	12,587.5	12,039.6
Materiales y Suministros	1,318.5	1,490.4
Servicios Generales	2,499.1	2,879.4
Transferencias Internas y Asignaciones al Sector Público		
Transferencias al Resto del Sector Público		
Subsidios y Subvenciones		
Ayudas Sociales		
Pensiones y Jubilaciones		
Transferencias a Fideicomisos, Mandatos y Contratos Análogos		
Transferencias a la Seguridad Social		
Donativos		
Transferencias al Exterior		
Participaciones		
Aportaciones		
Convenios		
Otras Aplicaciones de Operación		103.5
Flujos Netos de Efectivo por Actividades de Operación	739.1	45.0
Flujos de Efectivo de las Actividades de Inversión		
Origen	.0	.0
Bienes Inmuebles, Infraestructura y Construcciones en Proceso		
Bienes Muebles		
Otros Origenes de Inversión		
Aplicación	145.5	55.7
Bienes Inmuebles, Infraestructura y Construcciones en Proceso		
Bienes Muebles	145.5	55.7
Otras Aplicaciones de Inversión		
Flujos Netos de Efectivo por Actividades de Inversión	-145.5	-55.7
Flujo de Efectivo de las Actividades de Financiamiento		
Origen	.0	.0
Endeudamiento Neto		
Interno		
Externo		
Otros Origenes de Financiamiento		
Aplicación	970.3	2,654.9
Servicios de la Deuda		
Interno		
Externo		
Otras Aplicaciones de Financiamiento	970.3	2,654.9
Flujos Netos de Efectivo por Actividades de Financiamiento	-970.3	-2,654.9
Incremento/Disminución Neta en el Efectivo y Equivalentes al Efectivo	-376.7	-2,665.6
Efectivo y Equivalentes al Efectivo al Inicio del Ejercicio	1,931.7	4,597.3
Efectivo y Equivalentes al Efectivo al Final del Ejercicio	1,554.4	1,931.7

CUENTA PÚBLICA DEL GOBIERNO, ORGANISMOS AUXILIARES Y AUTÓNOMOS DEL ESTADO DE MÉXICO 2021

Tecnológico de Estudios Superiores de Chicoloapan
Estado Analfítico del Activo
Del 1 de Enero al 31 de Diciembre de 2021
(Miles de Pesos)

Concepto	Saldo Inicial	Cargos del Período	Abonos del Período	Saldo Final	Variación del Período
	1	2	3	4 = (1+2-3)	(4-1)
ACTIVO	16,532.0	16,259.7	17,510.0	15,281.7	-1,250.3
Activo Circulante	1,933.8	17,138.3	17,510.0	1,562.1	-371.7
Efectivo y Equivalentes	1,931.7	17,129.1	17,506.4	1,554.4	-377.3
Derechos a Recibir Efectivo o Equivalentes	2.1	9.2	3.6	7.7	5.6
Derechos a Recibir Bienes o Servicios				.0	.0
Inventarios				.0	.0
Almacenes				.0	.0
Estimación por Pérdida o Deterioro de Activos Circulantes				.0	.0
Otros Activos Circulantes				.0	.0
Activo No Circulante	14,598.2	-878.6	.0	13,719.6	-878.6
Inversiones Financieras a Largo Plazo				.0	.0
Derechos a Recibir Efectivo o Equivalentes a Largo Plazo				.0	.0
Bienes Inmuebles, Infraestructura y Construcciones en Proceso	12,595.7	.0	.0	12,595.7	.0
Bienes Muebles	7,185.9	453.9	.0	7,639.8	453.9
Activos Intangibles				.0	.0
Depreciación, Deterioro y Amortización Acumulada de Bienes	-5,183.4	-1,332.5	.0	-6,515.9	-1,332.5
Activos Diferidos				.0	.0
Estimación por Pérdida o Deterioro de Activos no Circulantes				.0	.0
Otros Activos no Circulantes				.0	.0

Tecnológico de Estudios Superiores de Chicoloapan
Estado Analítico de la Deuda y Otros Pasivos
Del 1 de Enero al 31 de Diciembre de 2021
(Miles de Pesos)

Denominación de las Deudas	Moneda de Contratación	Institución o País Acreedor	Saldo Inicial del Período	Saldo Final del Período
DEUDA PÚBLICA				
Corto Plazo				
Deuda Interna			.0	.0
Instituciones de Crédito				
Títulos y Valores				
Arrendamientos Financieros				
Deuda Externa			.0	.0
Organismos Financieros Internacionales				
Deuda Bilateral				
Títulos y Valores				
Arrendamientos Financieros				
Subtotal a Corto Plazo			.0	.0
Largo Plazo				
Deuda Interna			.0	.0
Instituciones de Crédito				
Títulos y Valores				
Arrendamientos Financieros				
Deuda Externa			.0	.0
Organismos Financieros Internacionales				
Deuda Bilateral				
Títulos y Valores				
Arrendamientos Financieros				
Subtotal a Largo Plazo			.0	.0
Otros Pasivos			140.4	174.3
Total de Deuda y Otros Pasivos			140.4	174.3

INFORME SOBRE PASIVOS CONTINGENTES

En cumplimiento de lo dispuesto por los artículos 46, fracción I, inciso d y 52 de la Ley General de Contabilidad Gubernamental en relación al Informe Sobre Pasivos Contingentes, se menciona que el Tecnológico de Estudios Superiores de Chicoloapan al 31 de diciembre de 2021, no cuenta con obligaciones contingentes.

NOTAS A LOS ESTADOS FINANCIEROS

NOTAS DE DESGLOSE

1. ESTADO DE SITUACIÓN FINANCIERA

ACTIVO

1.1.- Efectivo y equivalentes

Al 31 de diciembre de 2021 se integra como sigue:

Durante el ejercicio fiscal 2021 se manejó un Fondo Revolvente con cargo al servidor público Rodrigo Alemán Segundo hasta el 10 de septiembre y posteriormente con cargo a la servidora pública Areli Patricia Medrano Sánchez, dicho Fondo Revolvente su importe ascendía a 30 mil pesos, el cual como lo estipula la normatividad fue comprobado o reintegrado al cierre del ejercicio y por lo tanto la Cuenta 1111-1-1-3 concluyó en 0 mil pesos al 31 de diciembre 2021.

Bancos / Tesorería	2021	2020
Número 8347	0.0	0.0
Número 9512	1,088.9	824.2
Número 4014	0.0	6.0
Número 6351	465.5	1,101.5
Número 8478	0.0	0.0
Total de Efectivo y Equivalentes	1,554.4	1,931.7

1.2.- Derechos a recibir efectivo o equivalentes

Deudores diversos por cobrar a corto plazo

Al 31 de diciembre de 2021 se integran como sigue:

Deudores por Cobrar	2021	2020
Deudores Diversos	0.0	0.0
Subsidio al Empleo	7.7	2.1
Total Derecho a Recibir Efectivo y Equivalentes	7.7	2.1

El saldo de esta cuenta corresponde al subsidio al empleo con un saldo de 7.7 miles de pesos para el cierre de este ejercicio Fiscal 2021, el incremento respecto al ejercicio anterior se basa básicamente en la ocupación de todas las plazas con las que contaba el organismo, así como la consideración de impuesto en nóminas extraordinarias como aguinaldo y prima vacacional.

1.3.- Derechos a recibir bienes o servicios.

Cuentas por Cobrar a Corto Plazo

El saldo de la cuenta "Cuentas por Cobrar a Corto Plazo" para éste ejercicio representa saldo de 0.0 mil pesos.

ACTIVO NO CIRCULANTE

1.4.- Bienes inmuebles, infraestructura y construcciones en proceso.

Al 31 de diciembre de 2021 se integra como sigue:

Bienes Inmuebles	2021	2020
Edificio No Habitacional	12,595.7	12,595.7
Total	12,595.7	12,595.7

Este es el único edificio con que cuenta este Tecnológico y el cual integra 11 aulas para el sistema educativo, 1 aula acondicionada como biblioteca, 2 aulas acondicionadas como laboratorios y el área de oficinas administrativas.

1.5.- Bienes muebles

Al 31 de diciembre de 2021 se integra como sigue:

Bienes Muebles	2021	2020
Vehículo Utilitario	138.2	138.2
Equipo de Laboratorio	680.9	680.9
Mobiliario y Equipo de Oficina	1,138.2	909.1
Equipo de Cómputo	2,818.6	2,593.8
Equipo de Comunicación (Red Interna)	2,863.9	2,863.9
Total de Bienes Muebles	7,639.8	7,185.9

El saldo de esta cuenta representa los bienes muebles totales con los que cuenta este Tecnológico, los cuales en su mayoría se integran por el Mobiliario, Equipo de Cómputo, equipo de laboratorio, Vehículo Utilitario y su Equipo de Red y Sistemas el cual por si solo representa el 37 por ciento del total de los bienes Administrados; el incremento con respecto al ejercicio anterior es básicamente por la compra de equipo de cómputo necesario para atender a la matrícula de este organismo.

1.6.- Depreciación acumulada de bienes inmuebles y muebles.

Al 31 de diciembre de 2021 se integra como sigue:

Depreciación de Bienes	2021	2020
Bienes Inmuebles	1,553.4	1,314.0
Bienes Muebles	4,962.5	3,869.4
Total Depreciación de Bienes	6,515.9	5,183.4

Esta cuenta representa la totalidad de la pérdida acumulada de valor de los Bienes Muebles e Inmuebles de este Tecnológico, los porcentajes de depreciación se apegaron a los estipulados en el Manual Único de Contabilidad Gubernamental 2021 para cada uno de los rubros.

PASIVO

PASIVO CIRCULANTE

1.7.- Cuentas por pagar a corto plazo

Al 31 de diciembre de 2021 se integra como sigue:

Ente, Proveedor o Personalidad	2021	2020
Gobierno del Estado de México	174.3	140.4
Total Cuentas por Pagar a Corto Plazo	174.	140.4

Esta cuenta es el importe de los pasivos pendientes de pagar por concepto de Retenciones y Contribuciones por pagar a corto plazo como seguridad social, ISR de los trabajadores y el impuesto del 3% sobre nómina, los cuales se realizarán en el mes siguiente del ejercicio 2022; saldo de 51 mil pesos se divide entre 29.1 miles de pesos es el que refiere al impuesto del 3% sobre nómina (ISN), además de 21.9 miles de pesos por estímulos a servidores públicos, el saldo de 123.2 miles de pesos son 80 mil pesos del Impuesto Sobre la Renta (ISR) retenido de las 2 nóminas quincenales del mes de diciembre, y el saldo de 43.2 miles de pesos se divide entre las retenciones de nómina del Issemym también a liquidar en el inicio del ejercicio 2022.

PATRIMONIO

1.8.- Resultado de Ejercicios Anteriores

Al 31 de diciembre de 2021 se integra como sigue:

Para este ejercicio hubo una aplicación total a la cuenta de resultados por un total de 1 millón 989 mil pesos.

Cuenta de Resultados	2021	2020
Resultado de Ejercicios Anteriores	3,257.8	5,246.8
Total de Resultado de Ejercicios Anteriores	3,257.8	5,246.8

Esta Cuenta refleja cuatro movimientos por concepto de reintegros durante el ejercicio presentado, el importe de 1.3 miles de pesos corresponde al reintegro de recursos federales no ejercidos del ejercicio fiscal 2020; el importe de 271.9 miles de pesos corresponde al reintegro del remanente estatal del ejercicio fiscal 2020; el importe de 90.9 corresponde al reintegro de subsidio 2019 pero recaudado en junio del 2021, además de este también el saldo de 173.8 corresponde al reintegro de subsidio 2020 de igual forma y bajo el mismo concepto recaudado en junio de 2021. Todos los movimientos que afectaron esta cuenta tanto de carácter federal como estatal se realizaron conforme a normatividad presentándolos para autorización al Órgano de Gobierno y bajo autorización también de la Secretaría de Finanzas.

2. ESTADO DE ACTIVIDADES

INGRESOS Y OTROS BENEFICIOS.

2.1.-Transferencias, asignaciones, subsidios y otras ayudas

Al 31 de diciembre de 2021 se integra como sigue:

Transferencias, Subsidios y Otras	2020	2020
Subsidio Estatal	8,542.1	8,486.7
Subsidio Federal	8,600.9	8,070.6
Total	17,143.0	16,557.3

2.2.-Otros ingresos y beneficios

Al 31 de diciembre de 2021 se integra como sigue:

Origen de Otros Ingresos	2021	2020
Productos	0.6	0.6
Total de Otros Ingresos	0.6	0.6

El Estado de Actividades muestra saldo negativo derivado a que en la Ley de Ingresos Estimada de este Tecnológico, en el Presupuesto de Ingresos Estimado para los Ingresos por Venta de Bienes y Servicios (ingresos propios) consideraba un presupuesto modificado de 1 millón 756.6 miles de pesos, la recaudación al 31 de diciembre de 2021 fue de 949.6 miles de pesos quedando por abajo 807 mil pesos; otro factor fue el saldo que quedaría pendiente de recaudar de Transferencias Estatales por la cantidad de 154.1 miles de pesos. También se hace referencia a la consideración de la depreciación de Bienes Muebles e Inmuebles en los Gastos y Otras Perdidas Extraordinarias, que afectan el resultado del comparativo de Ingresos contra Egresos directamente y reflejado en el Estado de Actividades.

GASTOS Y OTRAS PÉRDIDAS.**2.3.- Gastos de funcionamiento**

Al 31 de diciembre de 2021 se integra como sigue:

Gastos de Funcionamiento	2021	2020
Servicios Personales	12,587.5	12,039.6
Materiales y Suministros	1,318.5	1,490.4
Servicios Generales	2,499.1	2,879.4
Transferencias, Asignaciones, Subsidios y Otras Ayudas	0.0	103.5
Bines Muebles	145.5	55.7
Total de los Gastos de Funcionamiento	16,550.6	16,465.1

2.4.- Otros gastos y pérdidas extraordinarias.**Estimaciones, depreciaciones, deterioros, obsolescencias y amortizaciones.**

Al 31 de diciembre de 2021 se integra como sigue:

Gastos y Pérdidas	2021	2020
Depreciación de Bines Muebles e Inmuebles	1,339.1	1,434.4
Otros Gastos	0.0	5.8
Total Otros Gastos y Pérdidas	1,339.1	1,440.2

Los Otros Gastos y pérdidas extraordinarias son en su mayoría las que corresponden a la depreciación de bienes muebles e inmuebles, aplicando su porcentaje de acuerdo a la normatividad vigente.

3.- ESTADO DE VARIACIÓN EN LA HACIENDA PÚBLICA**3.1.- Aportaciones.**

Al 31 de diciembre de 2021 se integra por las siguientes aportaciones:

Patrimonio y Resultado	2021	2020
Patrimonio Contribuido (Aportaciones)	12,595.7	12,595.7
Patrimonio Generado de Ejercicios Anteriores	3,257.8	5,246.8
Resultado del Ejercicio (Ahorro/Desahorro)	-746.1	-1,450.9
Total General	15,107.4	16,391.6

El Resultado del Ejercicio (Ahorro/ Desahorro) que reporta saldo negativo se explica en el Estado de Actividades, siendo factores determinantes el Ingreso Estimado no alcanzado de Ingresos Propios, así como la Depreciación de Bienes Muebles e Inmuebles que su porcentaje es significativo para el cálculo comparativo de la Utilidad o Pérdida del Ejercicio.

4.- ESTADO DE FLUJOS DE EFECTIVO

4.1.- Efectivo y equivalente.

Al 31 de diciembre de 2021 el análisis de los saldos iniciales y finales en la última parte de los Estados de Flujos de Efectivo de la cuenta de efectivo y equivalentes se integra como sigue:

	2021	2020
Efectivo en Bancos-Tesorería	1,555.0	1,931.7
Total de Efectivo y Equivalentes	1,554.4	1,931.7

4.2.- Adquisiciones de bienes muebles e inmuebles

Durante el Ejercicio Fiscal al 31 de diciembre de 2021 el Tecnológico realizó solo adquisición de Bienes Muebles, los cuales se integran como sigue:

Concepto del Bien	Subtotal del Bien
Equipo de Cómputo	289.2
Mobiliario para Oficina	164.7
Equipo de Telecomunicaciones	0.0
Equipo para Laboratorio	0.0
Equipo para Sistema de Seguridad	0.0
Vehículo Utilitario	0.0
Total de los Bienes	453.9

Adquisición por Subsidio	0.0	0 %
Pagado por la Compra de los Bienes	453.9	100%
Totales	453.9	100%

4.3- Conciliación de los Flujos de Efectivo.

Integración de Flujo de Efectivo	Al 31 de Diciembre de 2021	2020
Flujos Netos de Efectivo por Actividades de Operación	738.6	45.0
Flujos Netos de Efectivo por Actividades de Inversión	-145.5	-55.7
Flujos Netos de Efectivo por Actividades de Financiamiento	-970.4	-2,654.9
Efectivo y Equivalentes al Efectivo al Inicio del Ejercicio	1,931.7	4,597.3
Efectivo y Equivalentes al Efectivo al Final del Ejercicio	1,554.4	1,931.7

5. CONCILIACIÓN ENTRE LOS INGRESOS PRESUPUESTARIOS Y CONTABLES, ASÍ COMO ENTRE LOS EGRESOS PRESUPUESTARIOS Y LOS GASTOS CONTABLES

Tecnológico de Estudios Superiores de Chicoloapan Conciliación entre los Ingresos Presupuestarios y Contables Correspondiente del 1 de Enero al 31 de Diciembre de 2021 (Miles de Pesos)	
1. Ingresos Presupuestarios	18,128.4
2. Más Ingresos Contables no Presupuestarios	0.0
Ingresos Financieros	
Incremento por Variación de Inventarios	
Disminución del Exceso de Estimaciones por Pérdida o Deterioro u Obsolescencia	
Disminución del Exceso de Provisiones	
Otros Ingresos y Beneficios Varios	
Otros Ingresos Contables no Presupuestarios	
3. Menos Ingresos Presupuestarios no Contables	984.8
Aprovechamientos Patrimoniales	
Ingresos Derivados de Financiamientos	
Otros Ingresos Presupuestarios no Contables	984.8
4. Ingresos Contables (4 = 1 + 2 - 3)	17,143.6

CUENTA PÚBLICA DEL GOBIERNO, ORGANISMOS AUXILIARES Y AUTÓNOMOS DEL ESTADO DE MÉXICO 2021

Tecnológico de Estudios Superiores de Chicoloapan Conciliación entre los Egresos Presupuestarios y los Gastos Contables Correspondiente del 1 de Enero al 31 de Diciembre de 2021 (Miles de Pesos)	
1.- Total de Egresos Presupuestarios	17,960.3
2.- Menos Egresos Presupuestarios no Contables	1,555.2
Materias Primas y Materiales de Producción y Comercialización	
Materiales y Suministros	
Mobiliario y Equipo de Administración	
Mobiliario y Equipo Educativo y Recreativo	
Equipo e Instrumental Médico y de Laboratorio	
Vehículos y Equipo de Transporte	
Equipo de Defensa y Seguridad	
Maquinaria, Otros Equipos y Herramientas	
Activos Biológicos	
Bienes Inmuebles	599.4
Activos Intangibles	
Obra Pública en Bienes de Dominio Público	
Obra Pública en Bienes Propios	
Acciones y Participaciones de Capital	
Compra de Títulos y Valores	
Concesión de Préstamos	
Inversiones en Fideicomisos, Mandatos y Otros Análogos	
Provisiones para Contingencias y Otras Erogaciones Especiales	
Amortización de la Deuda Pública	
Adeudos de Ejercicios Fiscales Anteriores (ADEFAS)	
Otros Egresos Presupuestales no Contables	955.8
3. Más Gastos Contables no Presupuestales	1,484.6
Estimaciones, Depreciaciones, Deterioros, Obsolescencia y Amortizaciones	1,339.1
Provisiones	
Disminución de Inventarios	
Aumento por Insuficiencia de Estimaciones por Pérdida o Deterioro u Obsolescencia	
Aumento por Insuficiencia de Provisiones	
Otros Gastos	145.5
Otros Gastos Contables no Presupuestales	
4. Total de Gasto Contable (4 = 1 - 2 + 3)	17,889.7

NOTAS DE MEMORIA (CUENTAS DE ORDEN)

Tecnológico de Estudios Superiores de Chicoloapan		
CUENTAS DE ORDEN CONTABLES		
(Miles de Pesos)		
	<u>2021</u>	<u>2020</u>
CUENTAS DEUDORAS		
Almacén		
Cuentas de Control de Organismos Auxiliares		
Bienes Muebles e Inmuebles en Comodato		
	N/A	
	<u>0.0</u>	<u>0.0</u>
CUENTAS ACREEDORAS		
Artículos Disponibles por el Almacén		
Organismos Auxiliares Cuenta de Control		
Comodato de Bienes Muebles e Inmuebles		
	<u>0.0</u>	<u>0.0</u>

Tecnológico de Estudios Superiores de Chicoloapan		
CUENTAS DE ORDEN PRESUPUESTALES		
(Miles de Pesos)		
	<u>2021</u>	<u>2020</u>
CUENTAS DEUDORAS		
Ley de Ingresos Estimada	18,795.2	17,715.1
Presupuesto de Egresos por Ejercer de Gastos de Funcionamiento	1,790.7	1,146.5
Presupuesto de Egresos Pagado de Gastos de Funcionamiento	17,004.5	16,568.6
	<u>37,590.4</u>	<u>35,430.2</u>
CUENTAS ACREEDORAS		
Ley de Ingresos por Ejecutar	666.8	1,157.2
Ley de Ingresos Devengado	18,128.4	16,557.9
Ley de Ingresos Recaudado	18,795.2	17,715.1
	<u>37,590.4</u>	<u>35,430.2</u>

NOTAS DE GESTIÓN ADMINISTRATIVA

1. INTRODUCCIÓN

Los estados financieros del Tecnológico proveen de información financiera a los principales usuarios de la misma, al Congreso y a los ciudadanos.

El objetivo del presente documento es la revelación del contexto y de los aspectos económicos financieros más relevantes que influyeron en las decisiones del período, y que fueron considerados en la elaboración de los estados financieros para la mayor comprensión de estos y sus particularidades.

De esta manera, se informa y explica la respuesta del Tecnológico a las condiciones relacionadas con la información financiera de cada período de gestión; además, de exponer aquellas políticas que podrían afectar la toma de decisiones en períodos posteriores.

2. PANORAMA ECONÓMICO Y FINANCIERO

El Tecnológico para la realización de sus actividades sustantivas durante este ejercicio del 2021 y de acuerdo con el Convenio de Coordinación para la Creación, Operación y Apoyo Financiero del Organismo cuenta principalmente con tres fuentes de financiamiento: los subsidios estatales, los subsidios federales y los ingresos propios de su gestión. Adicionalmente y conforme a la realización de proyectos específicos el Tecnológico recibe aportaciones tanto del gobierno Federal como del Gobierno Estatal para mejorar la calidad docente, aumentar la oferta educativa y escolar en combate contra la falta de acceso a este derecho constitucional. Los estados financieros reportan al 31 de diciembre de 2021 que el Tecnológico mantiene disponibilidades financieras y que los recursos han sido ejercidos oportunamente en los programas para los cuales les fueron específicamente asignados.

3. AUTORIZACIÓN E HISTORIA.

Fecha de creación del Ente

El Tecnológico de Estudios Superiores de Chicoloapan fue creado como un Organismo Público Descentralizado, por la Legislatura del Estado de México, con personalidad jurídica y patrimonio propios, mediante el Decreto emitido por el Ejecutivo del Estado de México, publicado en la Gaceta Núm. 85 del Gobierno el 28 de octubre de 2015.

Principales cambios en su estructura

No existen a la fecha cambios sustanciales en la estructura del Tecnológico.

4. ORGANIZACIÓN Y OBJETO SOCIAL

a). Objeto social.

El objeto del Tecnológico es el siguiente:

- Formar profesionales, docentes e investigadores aptos para la aplicación y generación de conocimientos con capacidad crítica y analítica en la solución de los problemas, con sentido innovador que incorpore los avances científicos y tecnológicos al ejercicio responsable de la profesión, de acuerdo con los requerimientos del entorno, del Estado y del País.
- Realizar investigaciones científicas y tecnológicas que permitan el avance del conocimiento, el desarrollo de la enseñanza tecnológica y el mejor aprovechamiento social de los recursos naturales y materiales que contribuyan a la elevación de la calidad de vida comunitaria.
- Colaborar con los sectores público, privado y social en la consolidación del desarrollo tecnológico y social de la comunidad.
- Realizar programas de vinculación con los sectores público, privado y social que contribuyan a la consolidación del desarrollo tecnológico y social.
- Realizar el proceso de enseñanza-aprendizaje con actividades curriculares debidamente planeadas y ejecutadas.
- Promover la cultura regional, estatal, nacional y universal especialmente la de carácter tecnológica.

Principal actividad

La actividad principal del Tecnológico consiste en la formación de profesionales aptos para la aplicación y generación de conocimientos, con capacidad crítica y analítica en la solución de problemas, con sentido innovador para incorporar los avances científicos y tecnológicos al ejercicio responsable de la profesión, de acuerdo con los requerimientos del entorno, el Estado y el País.

Ejercicio fiscal

Los estados financieros del Tecnológico y las notas a los mismos comprenden el ejercicio fiscal del 2021 que inicia el día 1º de enero y termina el 31 de diciembre.

Régimen jurídico

El Tecnológico es un Organismo Público Descentralizado con personalidad jurídica y patrimonio propios.

Contribuciones fiscales que está obligado a pagar o retener y enterar

Impuestos Sobre la Renta e Impuesto al Valor Agregado.

Retenciones del impuesto sobre la renta por la prestación de servicios

El Tecnológico en su carácter de patrón está obligado a retener y enterar el ISR derivado del pago de sueldos y en general por prestación de un servicio personal subordinado.

Adicionalmente está obligado a retener y enterar el ISR por el pago a personas físicas por la prestación de servicios personales independientes.

Contribuciones de seguridad social

El Tecnológico está obligado a pagar quincenalmente las cuotas retenidas a los empleados y aportaciones que están a cargo del Organismo al Instituto de Seguridad Social del Estado de México y Municipios.

También está obligado a pagar quincenalmente las cuotas retenidas a los empleados y aportaciones que están a cargo del Organismo del Seguro de Separación Individualizado ante la Institución con la que se haya contratado dicho seguro.

Adicionalmente el Tecnológico está obligado a pagar quincenalmente las aportaciones al Fondo de Retiro para los Servidores Públicos de los Organismos Auxiliares del Estado de México.

Impuestos estatales

Conforme a las disposiciones establecidas en el Código Financiero del Estado de México y Municipios, el Tecnológico está exento del pago del impuesto predial y está obligado a pagar los impuestos sobre erogaciones por remuneraciones al trabajo personal y sobre tenencia o uso de vehículos automotores.

Retenciones de obra pública

Conforme a la Ley de Obras Públicas y los respectivos contratos de obra, el Tecnológico está obligado a enterar según corresponda, las retenciones efectuadas a los contratistas por concepto del 0.2 por ciento para la Delegación del Estado de México del Instituto de Capacitación de la Industria de la Construcción, A.C., del 2 por ciento por los servicios de supervisión y de 0.5 por ciento para la Delegación del Estado de México de la Cámara Mexicana de la Industria de la Construcción.

f). Estructura organizacional básica.

El Tecnológico de Estudios Superiores de Chicoloapan está conformado en su Estructura por 10 Unidades Administrativas, las cuales refieren a la siguiente tabla.

Nombre	Clave	Nombre	Clave
Dirección General	210C37010000000	Departamento de Desarrollo Académico	210C3701000103L
Subdirección Académica	210C3701000100L	Departamento de Servicios Escolares	210C3701000104L
Subdirección de Planeación e Igualdad	210C3701000200L	Departamento de Planeación, Programación y Eval.	210C3701000201L
División de Desarrollo Comunitario	210C3701000101L	Departamento de Vinculación	210C3701000202L
División de Energías Renovables	210C3701000102L	Departamento de Servicios Administrativos	210C3701000001L

Para dar cumplimiento con los objetivos para el cual fue creado, el Tecnológico cuenta con sus instalaciones ubicadas en Camino al Monte s/n, esquina con Camino a Tlalmimilolpan, Loma de Guadalupe, 56380 Ejido de Chicoloapan, Méx.

5. BASES DE PREPARACIÓN DE LOS ESTADOS FINANCIEROS

a) Si se ha observado la normatividad emitida por el CONAC y las disposiciones legales aplicables.

El Tecnológico reconoce que el 1° de enero de 2009 entró en vigor la Ley General de Contabilidad Gubernamental, la cual establece los criterios generales que rigen en la contabilidad gubernamental y en la emisión de la información financiera de los entes públicos, con la finalidad de lograr su adecuada armonización.

Dicha Ley es de observancia obligatoria para los poderes Ejecutivo, Legislativo y Judicial de la Federación, los Estados y el Distrito Federal, los Ayuntamientos de los Municipios, los órganos político-administrativos de las demarcaciones territoriales del Distrito Federal, las entidades de la administración pública paraestatal ya sean federales, estatales o municipales y los órganos autónomos federales y estatales.

- b) La normatividad aplicada para el reconocimiento, valuación y revelación de los diferentes rubros de la información financiera, así como las bases de medición utilizadas para la elaboración de los estados financieros.

El Consejo Nacional de Armonización Contable es el órgano responsable de emitir las normas contables y los lineamientos para la generación de información financiera que deben ser implementados y que aplican a los entes públicos, para lo cual en su caso deben efectuar las modificaciones, adiciones o reformas a su marco jurídico mediante la modificación o expedición de leyes y disposiciones administrativas de carácter local; es por ello que este Tecnológico se basó íntegramente para elaborar su estados financieros en cada uno de los ordenamientos que emanan de lo que emite la anterior normatividad.

- c) Postulados Básicos.

Los estados financieros y estas notas, así como toda su contabilidad del ejercicio han sido preparados considerando lo establecido en los Postulados Básicos y toda la normativa del Manual Único de Contabilidad Gubernamental para las Dependencias y Entidades Públicas del Gobierno y Municipios del Estado de México.

6. POLÍTICAS DE CONTABILIDAD SIGNIFICATIVAS

- a) Actualización.

Los estados financieros se elaboran de acuerdo con la Ley General de Contabilidad Gubernamental, con los Postulados Básicos de Contabilidad Gubernamental, con las Normas de Carácter General, Políticas de Registro del Estado de México contenidos en el Manual Único de Contabilidad Gubernamental para las Dependencias y Entidades Públicas del Gobierno y Municipios del Estado de México (GEM), que son los instrumentos normativos básicos que indican la aplicación del catálogo de cuentas, su estructura, su instructivo, la guía contabilizadora, los criterios y lineamientos para el registro de sus operaciones. Reconocimiento de los efectos de la inflación en los estados financieros. El Tecnológico se apega a los lineamientos que deben utilizar las entidades del sector auxiliar del Gobierno del Estado de México, establecidos en la fracción IV Efectos de la inflación del Manual Único de Contabilidad Gubernamental para las Dependencias y Entidades Públicas del Gobierno y Municipios del Estado de México y con la Norma de Información Financiera NIF B-10 Efectos de la Inflación.

- b) Inversiones en instituciones financieras.

Las inversiones están representadas por valores realizables, los que se expresan al costo de adquisición, más los intereses devengados que no exceden a su valor de mercado.

c) Sistema y método de valuación de inventarios y costo de lo vendido.

Los métodos utilizados son los que establece la normatividad vigente, se toma como base comprender el concepto, las características y los fundamentos de los sistemas de valoración de inventarios, se realiza periódicamente la revisión de los activos, así como su deterioro o pérdida de valor; este Tecnológico no realiza ventas por lo que no aplicaría este considerando.

d) Beneficios a empleados.

Este Tecnológico actúa bajo lineamientos establecidos en la relación Patrón y Empleado, no presta beneficios de ningún tipo después de las contraprestaciones contractuales.

e) Reclasificaciones

Se basan en un análisis minucioso y apegado a normatividad vigente, sin embargo las políticas de registro son la base de trabajo de este Tecnológico, por lo que contempla no realizar movimientos de este tipo.

f) Depuración y cancelación de saldos.

Apegados a normatividad vigente.

Otras Consideraciones

Cuentas por cobrar a corto plazo

Los subsidios estatales y federales pendientes de cobrar se registran a su valor nominal y reconocen el derecho a recibir los ingresos conforme al calendario presupuestal establecido y a la expedición de los contrarrecibos o autorizaciones de pago correspondientes, independientemente de la fecha en que se cobren.

Deudores diversos a corto plazo

Se registran a su valor nominal en el momento en que se reconoce el derecho de cobro por concepto de gastos por comprobar y accesorios de contribuciones pendientes de reintegrar y otros conceptos recuperables.

Bienes en tránsito

Los bienes adquiridos y que no han sido recibidos, se registran a su valor nominal y una vez recibidos son traspasados a las cuentas de activo o de gastos que correspondan.

Bienes inmuebles

El edificio se registra al costo de construcción, o valor de donación asentado en los documentos respectivos.

Bienes muebles

El mobiliario y el equipo se registran al costo de adquisición, o valor de donación asentado en los documentos respectivos.

El Tecnológico sigue la práctica de registrar como parte de su Activo Fijo los bienes muebles, que cumplen un costo unitario igual o mayor a setenta veces el valor de la Unidad de Medida y Actualización (UMA). Aquellos bienes cuyo costo unitario es menor al límite mencionado los registra en su inventario y como gasto en su defecto.

Depreciación

La depreciación se calcula a partir del mes siguiente de la adquisición de los bienes, conforme al método de línea recta con base en la vida útil de los mismos y se determina sobre el valor actualizado de los bienes aplicando las siguientes tasas anuales:

Edificios	2%
Mobiliario y equipo de administración	
Muebles y enseres	3%
Equipo de foto, cine y grabación	3%
Mobiliario y equipo educacional y recreativo	
Artículos de biblioteca	3%
Equipo médico y de laboratorio	3%
Equipo de transporte	
Vehículos y equipos de transporte	10%
Maquinaria, otros equipos y herramientas	
Equipo eléctrico y electrónico	3%
Equipo y aparatos de comunicación	3%
Bienes informáticos	20%
Otros bienes muebles	
Maquinaria y equipo	10%

Cuentas por pagar y otras cuentas por pagar a corto plazo

Las cuentas por pagar a favor de los proveedores de bienes, servicios y obras se registran a su valor nominal y reconocen la obligación de pagar los servicios, la adquisición de bienes y obras conforme se devengan, es decir cuando se inicia el proceso adquisitivo o bien se formaliza la operación, independientemente de la forma o documentación que la soporte y la fecha en que se pague.

Obligaciones laborales al retiro

Las obligaciones laborales al retiro relacionadas con la prima de antigüedad, las indemnizaciones y compensaciones que se tengan que pagar a los empleados que dejen de prestar sus servicios bajo ciertas circunstancias, incluso por despidos injustificados resueltos por los tribunales correspondientes, se reconocen contablemente en el ejercicio en que se pagan y se afecta el presupuesto de egresos respectivo.

Aportaciones

Las aportaciones efectuadas por el GEM en inversión física para la adquisición de bienes muebles e inmuebles se registran en el patrimonio considerando el valor asentado en las escrituras, actas entrega recepción de las

obras o de las facturas de los bienes muebles, así como en los documentos que respaldan las donaciones efectuadas en años anteriores.

Ingresos de gestión

Los ingresos propios provenientes de las cuotas por inscripción, por trámites de titulación, educación continua, estudios de posgrado y expedición de documentos se reconocen cuando efectivamente son cobrados.

Ingresos por subsidios estatales

Se registran al valor nominal sobre la base de lo devengado conforme al calendario presupuestal establecido y a la expedición de los contrarrecibos o la autorización de pago correspondientes, independientemente de la fecha en que estos sean cobrados por el Tecnológico.

Ingresos por subsidios federales

Se registran a su valor nominal sobre la base de lo devengado conforme al calendario del ejercicio presupuestal establecido por la Dirección General de Educación Superior Tecnológica de la Secretaría de Educación Pública, independientemente de la fecha en que estos sean cobrados por el Tecnológico.

Intereses ganados

Los intereses ganados producto de los excedentes de efectivo que el Tecnológico mantiene en inversiones en valores de inmediata realización, se reconocen conforme se devengan.

Gastos y otras pérdidas

Se registran a su valor nominal y se reconocen conforme los bienes o servicios se reciben o se devengan, es decir cuando se inicia el proceso adquisitivo o bien se formaliza la operación, independientemente de la forma o documentación que la soporte y de la fecha en que se paguen.

Impuesto al valor agregado

El impuesto al valor agregado pagado a los proveedores se registra formando parte del valor de los bienes y servicios afectando los bienes que conforman los bienes inmuebles y muebles, las construcciones en proceso o los gastos.

7. POSICION EN MONEDA EXTRANJERA Y PROTECCIÓN POR RIESGO CAMBIARIO

No Aplica.

8. REPORTE ANALÍTICO DEL ACTIVO

Administración de activos

9. FIDEICOMISOS, MANDATOS Y ANÁLOGOS

No Aplica.

10. REPORTE DE LA RECAUDACIÓN

a) Análisis del comportamiento de la recaudación.

El Tecnológico recaudó en el ejercicio 2021 un total de 17 mil 143.6 miles de pesos, de los cuales 17 mil 143 mil pesos fueron por concepto de transferencias Estatales, Federales e Ingresos Propios, y 0.6 miles de pesos por ingresos de rendimientos financieros.

b) Proyección de la recaudación e ingresos a mediano plazo.

La administración del Tecnológico considerando que para los siguientes 2 años los ingresos por la recaudación se verán incrementados principalmente por el incremento de la matrícula escolar derivado de la inversión de la infraestructura y equipamiento de las instalaciones educativas, así como de la creación de nuevas carreras y con los apoyos financieros que obtenga de los Programas de Apoyo a la Calidad y de Expansión en la Oferta Educativa en Educación Media Superior y Superior que forman parte del Proyecto Integral para el Fortalecimiento de los Tecnológicos.

11. INFORMACIÓN SOBRE LA DEUDA Y EL REPORTE ANALÍTICO DE LA DEUDA

No Aplica.

12. CALIFICACIONES OTORGADAS

No Aplica.

13. PROCESO DE MEJORA

a) Principales políticas de control interno.

Con la finalidad de coadyuvar en el cumplimiento de los objetivos y metas institucionales así como impulsar y consolidar prácticas apegadas a los valores y principios de honestidad, eficacia, transparencia, legalidad que existe dentro del Tecnológico, se implementó un Modelo Integral de Control Interno sin perjuicio de las acciones de control y evaluación, que se lleven a cabo bajo políticas de análisis de riesgos y actividades de control, así como el establecimiento de información y comunicación respecto a las mismas, además del monitoreo continuo al cumplimiento de las actividades realizadas en cada una de las áreas. Es importante mencionar que esto se logra a través de medidas en el desempeño financiero, metas y alcance que contemplan desde las medidas de personal, obra pública, adquisiciones, contables y presupuestales. Las etapas que conforman el Modelo Integral de Control Interno permiten al Tecnológico dar seguimiento a:

- Auditorías, evaluaciones e inspecciones realizadas por alguna otra Dependencia.
- Al avance programático-presupuestal del Programa Anual de Metas.

- Dar cumplimiento a las medidas de racionalidad, austeridad y disciplina presupuestal.
- Continuidad oportuna de los asuntos que se presentan a la Junta Directiva para concluirlos de forma clara, precisa, completa y constante.

b). Medidas de desempeño financiero, metas y alcance.

Con la finalidad de dar cumplimiento a los objetivos institucionales, el Tecnológico integra el Programa Anual de Metas, de acuerdo con el Presupuesto de Egresos del Gobierno del Estado de México para el ejercicio fiscal del año corriente y a la normatividad aplicable, mismo que se presenta ante la Junta Directiva para su conocimiento y aprobación. Dicho programa contiene los cinco proyectos con las siguientes veintiséis metas:

1. Acreditar programas educativos en educación superior para mejorar la calidad.
2. Atender a la matrícula de Educación Superior para contribuir en la disminución de las divergencias entre la oferta y la demanda educativa.
3. Atender a los Estudiantes de nuevo ingreso de Educación Superior para contribuir a la disminución de las divergencias entre la oferta y la demanda educativa.
4. Capacitar al personal directivo y administrativo para el fortalecimiento institucional.
5. Capacitar y actualizar al Personal Docente para mejorar la formación académica.
6. Desarrollar proyectos de Investigación.
7. Evaluar al Personal Docente con la finalidad de encontrar áreas de oportunidad para mejorar su desempeño.
8. Fomentar que los egresados de titulen.
9. Fomentar que los estudiantes egresen de sus estudios de tipo superior en el ciclo escolar.
10. Lograr certificaciones en Educación Superior para mejorar la calidad.
11. Otorgar el mobiliario y equipo diverso a instalaciones y espacios educativos de acuerdo con las necesidades de la institución.
12. Realizar acciones de formación integral, para desarrollar capacidades, valores y habilidades profesionales.
13. Realizar acciones para fomentar una cultura emprendedora.
14. Realizar la publicación de documentos derivados de la investigación para su divulgación.
15. Rehabilitar y o proporcionar mantenimiento preventivo y correctivo a los inmuebles con el propósito de mejorar la calidad de la infraestructura física.
16. Atender estudiantes en educación dual para desarrollar aptitudes y habilidades en unidades económicas.
17. Contactar egresados en educación superior para identificar su situación profesional.
18. Impulsar la internacionalización entre la comunidad de la institución para fortalecer la calidad educativa.
19. Operar convenios con los sectores, público, privado y social para fortalecer los lazos de colaboración institucional.
20. Realizar acciones de vinculación y extensión que permitan establecer lazos de colaboración con los sectores público, privado y social.
21. Impartir el idioma inglés a los estudiantes en educación superior para el desarrollo de competencias.
22. Impulsar la participación de estudiantes de educación superior en procesos de certificación en el idioma inglés para el desarrollo de competencias.
23. Destinar equipo de cómputo al proceso de enseñanza-aprendizaje en educación superior para el desarrollo de las habilidades digitales.
24. Impulsar la participación de estudiantes en procesos de certificación en el uso de tecnologías del aprendizaje, conocimiento, información y comunicación para el desarrollo de competencias y habilidades.
25. Realizar acciones para la prevención de la violencia escolar en educación superior.
26. Realizar acciones para la igualdad de trato y oportunidades.

Bimestralmente la Administración del Tecnológico presenta para su conocimiento ante la Junta Directiva y las instancias correspondientes el avance de las metas según su calendarización, y éstas a su vez sugieren que se lleven a cabo todas las acciones necesarias para el cumplimiento de estas. Por lo que las áreas involucradas realizan la evaluación correspondiente a fin de asegurar el cumplimiento de los objetivos y metas, por lo que se establecen las medidas correctivas para que se implementen con oportunidad y pertinencias durante el ejercicio.

14. INFORMACIÓN POR SEGMENTOS

No Aplica.

15. EVENTOS POSTERIORES AL CIERRE

No Aplica.

16. PARTES RELACIONADAS

No Aplica.

17. RESPONSABILIDAD SOBRE LOS ESTADOS FINANCIEROS

“Bajo protesta de decir verdad declaramos que los Estados Financieros y sus notas, son razonablemente correctos y son responsabilidad del emisor”.

El dictamen de los Estados Financieros correspondiente al ejercicio del 2021 estará a cargo del Despacho Zarate García Paz y Asociados, S.A. de C.V., el cual informó que los Estados Financieros presentan razonablemente en todos los aspectos materiales la Situación Financiera del Tecnológico.

INFORMACIÓN PRESUPUESTARIA

NOTA INGRESO PRESUPUESTAL

Con fundamento en la Fracción XXX del Artículo 61 de la Constitución Política del Estado Libre y Soberano de México que a la letra dice:

“Artículo 61.- Son facultades y obligaciones de la Legislatura:

...

XXX. Aprobar anualmente el Presupuesto de Egresos del Estado, previo examen, discusión y, en su caso, modificación del Proyecto enviado por el Ejecutivo Estatal, una vez aprobadas las contribuciones establecidas en la Ley de Ingresos del Estado, a más tardar el 15 de diciembre, o hasta el 31 del mismo mes, cuando inicie el periodo constitucional el Ejecutivo Federal. En el Presupuesto de Egresos se dispondrá de las medidas apropiadas para vigilar su correcta aplicación.

Si cumplidos los plazos a que se refiere el párrafo anterior no se hubieren aprobado los ordenamientos jurídico financieros referidos, seguirán en vigor hasta el 31 de enero del ejercicio fiscal inmediato siguiente los expedidos para el ejercicio fiscal inmediato anterior al de las iniciativas en discusión. En el caso de la Ley de Ingresos del Estado, sólo seguirán vigentes aquellos rubros que no se hayan visto afectados por la entrada en vigor de los ordenamientos legales correspondientes de carácter federal...”

Considerando que la Ley de Ingresos del Estado de México para el ejercicio fiscal del año 2021, fue autorizada mediante decreto número 233 de fecha 26 de enero y de acuerdo al Segundo Transitorio de la misma que a la letra dice:

TRANSITORIOS

...

“SEGUNDO.- Esta Ley entrará en vigor al día siguiente de su publicación.”

...

La Ley de Ingresos del Estado de México para el ejercicio fiscal del año 2021 entró en vigor el 27 de Enero de 2021, y al amparo de la disposición Constitucional antes mencionada, se recibieron los ingresos necesarios para cubrir las erogaciones previstas en el Presupuesto de Egresos del año inmediato anterior por un monto de 955.8 miles de pesos mismos que sirvieron para sufragar las erogaciones de gasto corriente realizadas en el mes de Enero de 2021.

NOTA EGRESO PRESUPUESTAL

Con fundamento en la Fracción XXX del Artículo 61 de la Constitución Política del Estado Libre y Soberano de México que a la letra dice:

“Artículo 61.- Son facultades y obligaciones de la Legislatura:

...

XXX. Aprobar anualmente el Presupuesto de Egresos del Estado, previo examen, discusión y, en su caso, modificación del Proyecto enviado por el Ejecutivo Estatal, una vez aprobadas las contribuciones establecidas en la Ley de Ingresos del Estado, a más tardar el 15 de diciembre, o hasta el 31 del mismo mes, cuando inicie el periodo constitucional el Ejecutivo Federal. En el Presupuesto de Egresos se dispondrá de las medidas apropiadas para vigilar su correcta aplicación.

Si cumplidos los plazos a que se refiere el párrafo anterior no se hubieren aprobado los ordenamientos jurídico financieros referidos, seguirán en vigor hasta el 31 de enero del ejercicio fiscal inmediato siguiente los expedidos para el ejercicio fiscal inmediato anterior al de las iniciativas en discusión... En el caso del Presupuesto de Egresos, la extensión de su vigencia se entenderá referida únicamente a lo relativo al gasto corriente.”

Considerando que el Presupuesto de Egresos del Gobierno del Estado de México para el ejercicio fiscal del año 2021, fue autorizado mediante decreto número 236 de fecha 26 de enero y de acuerdo al Segundo Transitorio del mismo que a la letra dice:

TRANSITORIOS

...

“SEGUNDO. El presente Decreto entrará en vigor al día siguiente de su publicación.”

...

El Presupuesto de Egresos del Gobierno del Estado de México para el ejercicio fiscal del año 2021 entró en vigor el 27 de Enero de 2021 y al amparo de la disposición Constitucional antes mencionada, se consideraron autorizadas las erogaciones de gasto corriente por un monto de 874.4 miles de pesos en el capítulo 1000, 5.8 miles de pesos en el capítulo 2000 y 75.6 miles de pesos en el capítulo 3000, para el periodo comprendido del 1 al 26 de enero de 2021.

Tecnológico de Estudios Superiores de Chicoloapan Ingresos y Egresos Del 1 de Enero al 31 de Diciembre de 2021 (Miles de pesos)													
CONCEPTO	AUTORIZADO	ASIGNADO	%	AMPLIACIÓN	REDUCCIÓN	AUTORIZADO FINAL	%	PRESUPUESTO EJERCIDO	%	VARIACIÓN INICIAL	%	VARIACIÓN MODIFICADO	%
INGRESOS:	17,874.8	18,630.6	100.0	748.8	484.2	18,795.2	100.0	18,128.5	100.0	-402.1	-2.2	-666.7	-3.5
Superávit Ejercicio Anterior		955.8						955.8					
Ordinarios			.0	748.8	484.2	17,839.4	94.9	17,172.7	94.7	17,172.7	#DIV/0!	-666.7	-3.7
Estatales	9,722.7	9,722.7	52.5	.0	484.2	9,238.5	49.2	8,671.8	47.3	-1,150.9	-11.8	-666.7	-7.2
- Tributarios													
Impuestos sobre Erogaciones													
Impuestos sobre Tenencia													
Otros Impuestos y Accesorios													
- No Tributarios	.0	.0	.0			.0	.0	.6	.0	.6		.6	
Derechos	.0	.0	.0										
Sector Central													
Organismos Auxiliares													
Aportaciones de Mejoras	.0	.0	.0			.0	.0						
Productos	.0	.0	.0			.0	.0	.6	.0	.6		.6	
Aprovechamientos	.0	.0	.0			.0	.0	.0	.0	.0		.0	
Ingresos Financieros	.0	.0	.0			.0	.0	.0	.0	.0		.0	
Aportaciones y Cuotas de Seguridad Social													
Ingreso por Venta de Bienes y Servicios	1,915.0	1,915.0	10.3	.0	158.4	1,756.6	9.3	.0	.0	-1,915.0	-100.0	-1,756.6	-100.0
Transferencias, Asignaciones, Subsidio y Otras Ayudas	7,807.7	7,807.7	42.1	.0	325.8	7,481.9	39.8	8,571.2	47.3	763.5	9.8	1,089.3	14.6
Federales	7,852.1	7,852.1	42.4	748.8	.0	8,600.9	45.8	8,600.9	47.4	748.8	9.5	.0	.0
Participaciones Federales	7,852.1	7,852.1	42.4	748.8	.0	8,600.9	45.8	8,600.9	47.4	748.8	9.5	.0	.0
Fondos de Aportaciones Ramo 33	.0	.0	.0			.0	.0	.0	.0	.0		.0	
Otros Apoyos Federales	.0	.0	.0			.0	.0	.0	.0	.0		.0	
Extraordinarios			.0	.0	.0	.0	.0	.0	.0	.0		.0	
Generación de Adifas													
Financiamientos						.0							
EGRESOS:	17,874.8	18,630.6	100.0	354.2	89.6	18,795.2	100.0	17,004.5	100.0	1,526.1	8.2	1,790.7	9.5
Poderes Legislativo y Judicial			.0	.0	.0	.0	.0	.0	.0	.0		.0	
Poder Legislativo													
Poder Judicial													
Gasto Total de Poder Ejecutivo	17,874.8	18,630.6	100.0	354.2	89.6	18,795.2	100.0	17,004.5	100.0	1,526.1	8.2	1,790.7	9.5
Gasto Programable:			.0	354.2	89.6	264.6	1.4	17,004.5	100.0	-17,004.5	#DIV/0!	-16,739.9	-6,326.5
Gasto Corriente	12,558.5	13,432.9	72.5	109.1	89.6	13,482.4	71.6	16,405.1	96.5	-2,972.2	-22.1	-2,962.7	-21.9
Servicios Personales	12,558.5	13,432.9	72.5	65.4	.0	13,498.3	71.8	12,587.5	74.0	845.4	6.3	910.8	
Gasto Operativo	4,229.3	4,310.7	23.3	43.7	89.6	4,264.8	22.7	3,817.6	22.5	493.1	11.4	447.2	10.5
- Materiales y Suministros	1,406.4	1,412.2	7.6	43.7	.0	1,455.9	7.7	1,318.5	7.8	93.7	6.6	137.4	9.4
- Servicios Generales	2,822.9	2,898.5	15.6	.0	89.6	2,808.9	14.9	2,499.1	14.7	399.4	13.8	309.8	11.0
Transferencias	300.0	300.0	1.6	.0	.0	300.0	1.6	.0	.0	300.0	100.0	300.0	100.0
- Organismos Autonomos			.0			.0	.0	.0	.0	.0		.0	
- Subsidios y Apoyos	300.0	300.0	1.6	.0	.0	300.0	1.6	.0	.0	300.0	100.0	300.0	100.0
Inversión Pública	487.0	487.0	2.6	245.1	.0	732.1	3.9	599.4	3.5	-112.4	-23.1	132.7	18.1
- Bienes Muebles e Inmuebles	487.0	487.0		245.1		732.1	3.9	599.4	3.5	-112.4	-23.1	132.7	18.1
- Otra Pública			.0			.0	.0	.0	.0	.0		.0	
- Inversión Financiera													
Gasto no Programable	.0	.0	.0	.0	.0	.0	.0	.0	.0	.0		.0	
Transferencias a Municipios	.0	.0	.0	.0	.0	.0	.0	.0	.0	.0		.0	
- Participaciones													
- Aportaciones del Ramo 33													
- Convenios													
Deuda Pública	.0	.0	.0	.0	.0	.0	.0	.0	.0	.0		.0	
- Costo Financiero de la Deuda										.0			
- Amortizaciones										.0			
- Pago de Adifas						.0	.0	.0	.0	.0		.0	
Superávit(-) / Déficit (-)	.0	.0	.0	394.6	394.6	.0	.0	1,124.0	.0	-1,124.0		-1,124.0	
% de los Ingresos								6.2					

CUENTA PÚBLICA DEL GOBIERNO, ORGANISMOS AUXILIARES Y AUTÓNOMOS DEL ESTADO DE MÉXICO 2021

Tecnológico de Estudios Superiores de Chicoloapan						
Estado Analítico de Ingresos						
Del 1 de enero al 31 de diciembre de 2021						
(Miles de pesos)						
Rubro de Ingresos	Ingreso					Diferencia
	Estimado	Ampliaciones y Reducciones	Modificado	Devengado	Recaudado	
	(1)	(2)	(3= 1 + 2)	(4)	(5)	
Impuestos			.0			.0
Cuotas y Aportaciones de Seguridad Social			.0			.0
Contribuciones de Mejoras			.0			.0
Derechos			.0			.0
Productos	0	.0	.0	.6	.6	.6
Aprovechamientos	955.8	.0	955.8	955.8	955.8	.0
Ingresos por Ventas de Bienes, Prestación de Servicios y Otros Ingresos	1,915.0	-1,915.0	.0			-1,915.0
Participaciones, Aportaciones, Convenios, Incentivos Derivados de la Colaboración Fiscal y Fondos Distintos de Aportaciones			.0			.0
Transferencias, Asignaciones, Subsidios y Subvenciones, y Pensiones y Jubilaciones	15,659.8	2,179.6	17,839.4	17,172.1	17,172.1	1,512.3
Ingresos Derivados de Financiamientos			.0			.0
Total	18,530.6	264.6	18,795.2	18,128.5	18,128.5	-402.1
				Ingresos excedentes ¹		

Estado Analítico de Ingresos Por Fuente de Financiamiento	Ingreso					Diferencia
	Estimado	Ampliaciones y Reducciones	Modificado	Devengado	Recaudado	
	(1)	(2)	(3= 1 + 2)	(4)	(5)	
Ingresos del Poder Ejecutivo Federal o Estatal y de los Municipios	.0	.0	.0	.0	.0	.0
Impuestos			.0			.0
Cuotas y Aportaciones de Seguridad Social			.0			.0
Contribuciones de Mejoras			.0			.0
Derechos			.0			.0
Productos			.0			.0
Aprovechamientos			.0			.0
Participaciones, Aportaciones, Convenios, Incentivos Derivados de la Colaboración Fiscal y Fondos Distintos de Aportaciones			.0			.0
Transferencias, Asignaciones, Subsidios y Subvenciones, y Pensiones y Jubilaciones			.0			.0
Ingresos de los Entes Públicos de los Poderes Legislativo y Judicial, de los Órganos Autónomos y del Sector Paraestatal o Paramunicipal, así como de las Empresas Productivas del Estado	18,530.6	264.6	18,795.2	18,128.5	18,128.5	-402.1
Cuotas y Aportaciones de Seguridad Social			.0			.0
Productos	.0	.0	.0	.6	.6	.6
Ingresos por Venta de Bienes, Prestación de Servicios y Otros Ingresos	2,870.8	-1,915.0	955.8	955.8	955.8	-1,915.0
Transferencias, Asignaciones, Subsidios y Subvenciones, y Pensiones y Jubilaciones	15,659.8	2,179.6	17,839.4	17,172.1	17,172.1	1,512.3
Ingresos Derivados de Financiamiento	.0	.0	.0	.0	.0	.0
Ingresos Derivados de Financiamientos			.0			.0
Total	18,530.6	264.6	18,795.2	18,128.5	18,128.5	-402.1
				Ingresos excedentes ¹		

Tecnológico de Estudios Superiores de Chicoloapan									
INGRESOS									
(Miles de Pesos)									
INGRESOS	AUTORIZADO	ASIGNADO	P R E S U P U E S T O 2 0 2 1		TOTAL AUTORIZADO	RECAUDADO	VARIACIÓN		
			ASIGNACIONES Y/O AMPLIACIONES	REDUCCIONES Y/O DISMINUCIONES			IMPORTE	%	
INGRESOS DE GESTIÓN	1,915.0	1,915.0			1,915.0				
Ingresos por Venta de Bienes y Servicios	1,915.0	1,915.0			1,915.0				
PARTICIPACIONES, APORTACIONES, TRANSFERENCIAS, ASIGNACIONES, SUBSIDIOS Y OTRAS AYUDAS	15,659.8	15,659.8	2,505.4	325.8	17,839.4	17,143.0	696.4	3.9	
Subsidio	15,659.8	15,659.8	2,505.4	325.8	17,839.4	17,143.0	696.4	3.9	
OTROS INGRESOS Y BENEFICIOS		955.8			955.8	985.5	-29.7	-3.1	
Productos Financieros						.6	-6		
Ingresos Diversos						29.1			
Aplicación de Remanentes		955.8			955.8	955.8			
T O T A L	17,574.8	18,530.6	2,505.4	2,240.8	18,795.2	18,128.5	666.7	3.5	

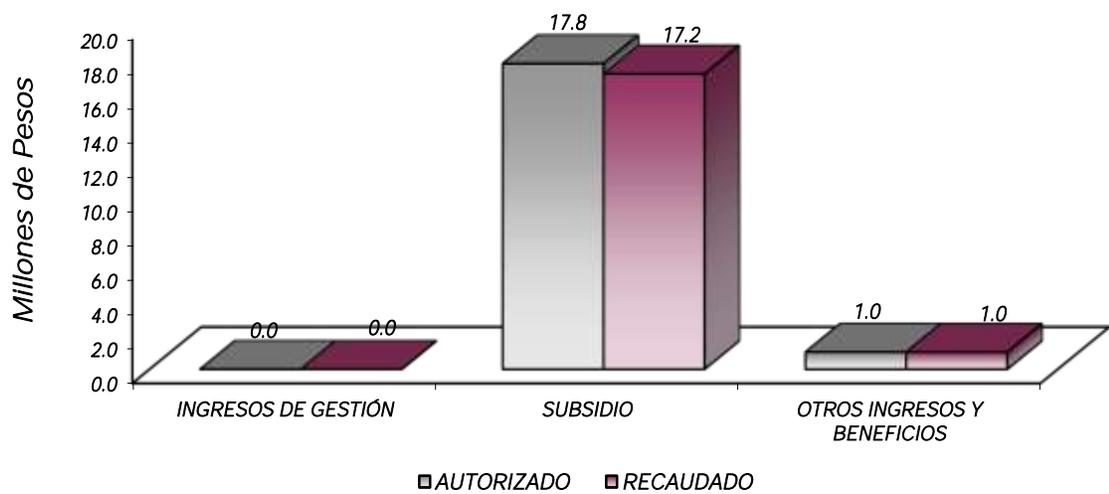

NOTAS AL PRESUPUESTO DE INGRESOS

INGRESOS

Se estimó recaudar ingresos por 18 millones 530.6 miles de pesos, posteriormente se dieron adecuaciones presupuestarias de 264.6 miles de pesos, lo que determinó un total autorizado de 18 millones 795.2 miles de pesos. De los cuales se recaudaron 18 millones 128.5 miles de pesos, por lo que se obtuvo una variación de 666.7 miles de pesos, lo cual representó el 3.5 por ciento respecto al monto previsto.

INGRESOS DE GESTIÓN

Inicialmente se previó recaudar ingresos de gestión por 1 millón 915 mil pesos, teniendo una reducción presupuestal por la misma cantidad.

PARTICIPACIONES, APORTACIONES, TRANSFERENCIAS, ASIGNACIONES, SUBSIDIOS Y OTRAS AYUDAS

Se tuvo previsto recaudar de aportaciones 15 millones 659.8 miles de pesos, posteriormente se autorizaron adecuaciones presupuestarias por 2 millones 179.6 miles de pesos, lo que determinó un total autorizado por 17 millones 839.4 miles de pesos, de los cuales se recaudaron 17 millones 143 mil pesos, por lo que se obtuvo una variación de 696.4 miles de pesos, lo cual representó el 3.9 por ciento respecto al monto previsto.

OTROS INGRESOS Y BENEFICIOS

Se recaudaron 985.5 miles de pesos, los cuales comprenden ingresos financieros y aplicación de remanentes.

Tecnológico de Estudios Superiores de Chicoloapan
Estado Analítico del Ejercicio del Presupuesto de Egresos
Clasificación por Objeto del Gasto (Capítulo y Concepto)
Del 1 de enero al 31 de diciembre de 2021
(Miles de Pesos)

Concepto	Egresos					Subejercicio 6 = (3 - 4)
	Aprobado	Ampliaciones/ (Reducciones)	Modificado	Devengado	Pagado	
	1	2	3 = (1 + 2)	4	5	
Servicios Personales	13,432.9	65.4	13,498.3	12,587.5	12,587.5	910.8
Remuneraciones al Personal de Carácter Permanente	8,294.4	-198.9	8,095.5	7,475.9	7,475.9	619.6
Remuneraciones al Personal de Carácter Transitorio	.0	.0	.0	.0	.0	.0
Remuneraciones Adicionales y Especiales	2,380.3	281.4	2,661.7	2,633.2	2,633.2	28.5
Seguridad Social	1,779.3	148.8	1,928.1	1,774.6	1,774.6	153.5
Otras Prestaciones Sociales y Económicas	978.9	-187.8	791.1	681.9	681.9	109.2
Previsiones	.0	.0	.0	.0	.0	.0
Pago de Estímulos a Servidores Públicos	.0	21.9	21.9	21.9	21.9	.0
Materiales y Suministros	1,412.2	43.7	1,455.9	1,318.5	1,318.5	137.4
Materiales de Administración, Emisión de Documentos y Artículos Oficiales	668.9	-368.7	300.2	297.5	297.5	2.7
Alimentos y Utensilios	.0	.0	.0	.0	.0	.0
Materias Primas y Materiales de Producción y Comercialización	.0	.0	.0	.0	.0	.0
Materiales y Artículos de Construcción y de Reparación	25.0	306.7	331.7	331.7	331.7	.0
Productos Químicos, Farmacéuticos y de Laboratorio	18.3	95.3	113.6	113.6	113.6	.0
Combustibles, Lubricantes y Aditivos	331.7	-25.0	306.7	175.0	175.0	131.7
Vestuario, Blancos, Prendas de Protección y Artículos Deportivos	199.8	-64.8	135.0	135.0	135.0	.0
Materiales y Suministros Para Seguridad	.0	.0	.0	.0	.0	.0
Herramientas, Refacciones y Accesorios Menores	168.5	100.2	268.7	265.7	265.7	3.0
Servicios Generales	2,898.5	-89.6	2,808.9	2,499.1	2,470.0	309.8
Servicios Básicos	115.3	-26.2	89.1	89.1	89.1	.0
Servicios de Arrendamiento	114.1	7.1	121.2	121.2	121.2	.0
Servicios Profesionales, Científicos, Técnicos y Otros Servicios	1,033.7	359.0	1,392.7	1,136.7	1,136.7	256.0
Servicios Financieros, Bancarios y Comerciales	61.9	46.9	108.8	108.8	108.8	.0
Servicios de Instalación, Reparación, Mantenimiento y Conservación	476.1	-370.9	105.2	105.2	105.2	.0
Servicios de Comunicación Social y Publicidad	292.4	-224.7	67.7	20.0	20.0	47.7
Servicios de Traslado y Viáticos	240.0	25.4	265.4	265.4	265.4	.0
Servicios Oficiales	300.0	-119.2	180.8	176.3	176.3	4.5
Otros Servicios Generales	265.0	213.0	478.0	476.4	447.3	1.6
Transferencias, Asignaciones, Subsidios y Otras Ayudas	300.0	.0	300.0	.0	.0	300.0
Transferencias Internas y Asignaciones al Sector Público			.0			.0
Transferencias al Resto del Sector Público			.0			.0
Subsidios y Subvenciones			.0			.0
Ayudas Sociales	300.0	.0	300.0	.0	.0	300.0
Pensiones y Jubilaciones			.0			.0
Transferencias a Fideicomisos, Mandatos y Otros Análogos			.0			.0
Transferencias a la Seguridad Social			.0			.0
Donativos			.0			.0
Transferencias al Exterior			.0			.0
Bienes Muebles, Inmuebles e Intangibles	487.0	245.1	732.1	599.4	599.4	132.7
Mobiliario y Equipo de Administración	487.0	-21.0	466.0	409.5	409.5	56.5
Mobiliario y Equipo Educativo y Recreativo	.0	266.1	266.1	189.9	189.9	76.2
Equipo e Instrumental Médico y de Laboratorio			.0			.0
Vehículos y Equipo de Transporte			.0			.0
Equipo de Defensa y Seguridad			.0			.0
Maquinaria, Otros Equipos y Herramientas			.0			.0
Activos Biológicos			.0			.0
Bienes Inmuebles			.0			.0
Activos Intangibles			.0			.0
Inversión Pública	.0	.0	.0	.0	.0	.0
Obra Pública en Bienes de Dominio Público			.0			.0
Obra Pública en Bienes Propios			.0			.0
Proyectos Productivos y Acciones de Fomento			.0			.0
Inversiones Financieras y Otras Provisiones	.0	.0	.0	.0	.0	.0
Inversiones Para el Fomento de Actividades Productivas			.0			.0
Acciones y Participaciones de Capital			.0			.0
Compra de Títulos y Valores			.0			.0
Concesión de Préstamos			.0			.0
Inversiones en Fideicomisos, Mandatos y Otros Análogos			.0			.0
Otras Inversiones Financieras			.0			.0
Provisiones para Contingencias y Otras Erogaciones Especiales			.0			.0
Participaciones y Aportaciones	.0	.0	.0	.0	.0	.0
Participaciones			.0			.0
Aportaciones			.0			.0
Convenios			.0			.0
Deuda Pública	.0	.0	.0	.0	.0	.0
Amortización de la Deuda Pública			.0			.0
Intereses de la Deuda Pública			.0			.0
Comisiones de la Deuda Pública			.0			.0
Gastos de la Deuda Pública			.0			.0
Costo por Coberturas			.0			.0
Apoyos Financieros			.0			.0
Adeudos de Ejercicios Fiscales Anteriores			.0			.0
Total del Gasto	18,530.6	264.6	18,795.2	17,004.5	16,975.4	1,790.7

CUENTA PÚBLICA DEL GOBIERNO, ORGANISMOS AUXILIARES Y AUTÓNOMOS DEL ESTADO DE MÉXICO 2021

Tecnológico de Estudios Superiores de Chicoloapan
Estado Analítico del Ejercicio del Presupuesto de Egresos
Clasificación Económica (por Tipo de Gasto)
Del 1 de enero al 31 de diciembre de 2021
(Miles de Pesos)

Concepto	Egresos					Subejercicio
	Aprobado	Ampliaciones/ (Reducciones)	Modificado	Devengado	Pagado	
	1	2	3 = (1 + 2)	4	5	
Gasto Corriente	18,043.6	19.5	18,063.1	16,405.1	16,376.0	1,658.0
Gasto de Capital	487.0	245.1	732.1	599.4	599.4	132.7
Amortización de la Deuda y Disminución de Pasivos			-			-
Pensiones y Jubilaciones			-			-
Participaciones			-			-
Total del Gasto	18,530.6	264.6	18,795.2	17,004.5	16,975.4	1,790.7

Tecnológico de Estudios Superiores de Chicoloapan
Estado Analítico del Ejercicio del Presupuesto de Egresos
Clasificación Administrativa
Del 1 de enero al 31 de diciembre de 2021
(Miles de Pesos)

Concepto	Egresos					Subejercicio
	Aprobado	Ampliaciones/ (Reducciones)	Modificado	Devengado	Pagado	
	1	2	3 = (1 + 2)	4	5	
Entidades Paraestatales y Fideicomisos No Empresariales y No Financieros	18,530.6	264.6	18,795.2	17,004.5	16,975.4	1,790.7
Instituciones Públicas de Seguridad Social			-			-
Entidades Paraestatales Empresariales No Financieras con Participación Estatal Mayoritaria			-			-
Fideicomisos Empresariales No Financieros con Participación Estatal Mayoritaria			-			-
Entidades Paraestatales Empresariales Financieras Monetarias con Participación Estatal Mayoritaria			-			-
Entidades Paraestatales Empresariales Financieras No Monetarias con Participación Estatal Mayoritaria			-			-
Fideicomisos Financieros Públicos con Participación Estatal Mayoritaria			-			-
Total del Gasto	18,530.6	264.6	18,795.2	17,004.5	16,975.4	1,790.7

Tecnológico de Estudios Superiores de Chicoloapan
Estado Analítico del Ejercicio del Presupuesto de Egresos
Clasificación Administrativa
Del 1 de enero al 31 de diciembre de 2021
(Miles de Pesos)

Concepto	Egresos					Subejercicio
	Aprobado	Ampliaciones/ (Reducciones)	Modificado	Devengado	Pagado	
	1	2	3 = (1 + 2)	4	5	
Tecnológico de Estudios Superiores de Chicoloapan 210C3700000	18,530.6	264.6	18,795.2	17,004.5	16,975.4	1,790.7
Total del Gasto	18,530.6	264.6	18,795.2	17,004.5	16,975.4	1,790.7

Tecnológico de Estudios Superiores de Chicoloapan
Estado Analítico del Ejercicio del Presupuesto de Egresos
Clasificación Administrativa
Del 1 de enero al 31 de diciembre de 2021
(Miles de pesos)

Concepto	Egresos					Subejercicio
	Aprobado	Ampliaciones/ (Reducciones)	Modificado	Devengado	Pagado	
	1	2	3 = (1 + 2)	4	5	
Poder Ejecutivo	18,530.6	264.6	18,795.2	17,004.5	16,975.4	1,790.7
Poder Legislativo			-			-
Poder Judicial			-			-
Órganos Autónomos			-			-
Total del Gasto	18,530.6	264.6	18,795.2	17,004.5	16,975.4	1,790.7

Tecnológico de Estudios Superiores de Chicoloapan
Estado Analítico del Ejercicio del Presupuesto de Egresos
Clasificación Funcional (Finalidad y Función)
Del 1 de enero al 31 de diciembre de 2021
(Miles de Pesos)

Concepto	Egresos					Subejercicio
	Aprobado	Ampliaciones/ (Reducciones)	Modificado	Devengado	Pagado	
	1	2	3 = (1 + 2)	4	5	
Gobierno	-	-	-	-	-	-
Legislación			-			-
Justicia			-			-
Coordinación de la Política de Gobierno			-			-
Relaciones Exteriores			-			-
Asuntos Financieros y Hacendarios			-			-
Seguridad Nacional			-			-
Asuntos de Orden Público y de Seguridad Interior			-			-
Otros Servicios Generales			-			-
Desarrollo Social	18,530.6	264.6	18,795.2	17,004.5	16,975.4	1,790.7
Protección Ambiental			-			-
Vivienda y Servicios a la Comunidad			-			-
Salud			-			-
Recreación, Cultura y Otras Manifestaciones Sociales			-			-
Educación	18,530.6	264.6	18,795.2	17,004.5	16,975.4	1,790.7
Protección Social			-			-
Otros Asuntos Sociales			-			-
Desarrollo Económico	-	-	-	-	-	-
Asuntos Económicos, Comerciales y Laborales en General			-			-
Agropecuaria, Silvicultura, Pesca y Caza			-			-
Combustibles y Energía			-			-
Minería, Manufacturas y Construcción			-			-
Transporte			-			-
Comunicaciones			-			-
Turismo			-			-
Ciencia, Tecnología e Innovación			-			-
Otras Industrias y Otros Asuntos Económicos			-			-
Otras no Clasificadas en Funciones Anteriores	-	-	-	-	-	-
Transacciones de la Deuda Pública / Costo Financiero de la Deuda			-			-
Transferencias, Participaciones y Aportaciones entre Diferentes Niveles y Órdenes de Gobierno			-			-
Saneamiento del Sistema Financiero			-			-
Adeudos de Ejercicios Fiscales Anteriores			-			-
Total del Gasto	18,530.6	264.6	18,795.2	17,004.5	16,975.4	1,790.7

Tecnológico de Estudios Superiores de Chicoloapan
Endeudamiento Neto
Del 1 de Enero al 31 de Diciembre de 2021
(Miles de Pesos)

Identificación de Crédito o Instrumento	Contratación/Colocación	Amortización	Endeudamiento Neto
	A	B	C = A - B
Créditos Bancarios			
			-
			-
			-
			-
			-
			-
Total Créditos Bancarios	-	-	-
Otros Instrumentos de Deuda			
			-
			-
			-
			-
			-
Total Otros Instrumentos de Deuda	-	-	-
TOTAL	-	-	-

Tecnológico de Estudios Superiores de Chicoloapan
Intereses de la Deuda
Del 1 de Enero al 31 de Diciembre de 2021
(Miles de Pesos)

Identificación de Crédito o Instrumento	Devengado	Pagado
Créditos Bancarios		
Total de Intereses de Créditos Bancarios	-	-
Otros Instrumentos de Deuda		
Total de Intereses de Otros Instrumentos de Deuda	-	-
TOTAL	-	-

Tecnológico de Estudios Superiores de Chicoloapan								
EGRESOS POR CAPITULO								
(Miles de Pesos)								
EGRESOS	AUTORIZADO	ASIGNADO	PRESUPUESTO 2021		TOTAL AUTORIZADO	EJERCIDO	VARIACIÓN	
			ASIGNACIONES Y/O AMPLIACIONES	REDUCCIONES Y/O DISMINUCIONES			IMPORTE	%
Servicios Personales	12,558.5	13,432.9	2,043.1	1,977.7	13,498.3	12,587.5	910.8	6.7
Materiales y Suministros	1,406.4	1,412.2	964.8	921.1	1,455.9	1,318.5	137.4	9.4
Servicios Generales	2,822.9	2,898.5	1,241.6	1,331.3	2,808.9	2,499.1	309.8	11.0
Transferencias, Asignaciones, Subsidios y Otras Ayudas	300.0	300.0			300.0		300.0	100.0
Bienes Muebles, Inmuebles e Intangibles	487.0	487.0	617.5	372.4	732.1	599.4	132.7	18.1
TOTAL	17,574.8	18,530.6	4,867.1	4,602.5	18,795.2	17,004.5	1,790.7	9.5

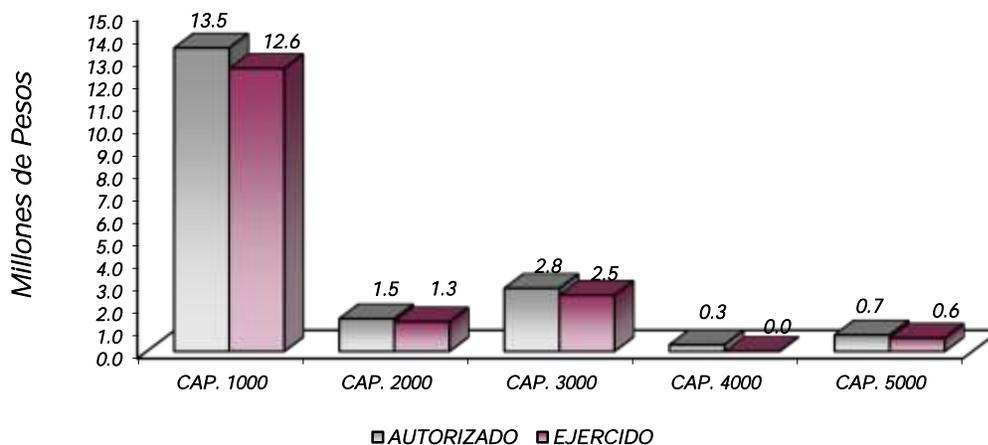

NOTAS AL PRESUPUESTO DE EGRESOS

EGRESOS

Inicialmente se asignaron 18 millones 530.6 miles de pesos, teniendo ampliaciones y reducciones netas de más por 264.6 miles de pesos, determinando un presupuesto modificado de 18 millones 795.2 miles de pesos. De dicha cantidad se ejercieron 17 millones 4.5 miles de pesos, por lo que se obtuvo una variación de 1 millón 790.7 miles de pesos, lo cual representó el 9.5 por ciento respecto al monto asignado.

SERVICIOS PERSONALES

En este capítulo se asignaron inicialmente 13 millones 432.9 miles de pesos, teniendo ampliaciones y reducciones netas de más por 65.4 miles de pesos, determinando un presupuesto autorizado de 13 millones 498.3 miles de pesos. De dicha cantidad se ejercieron 12 millones 587.5 miles de pesos, por lo que se obtuvo una variación de 910.8 miles de pesos, lo cual representó el 6.7 por ciento respecto al monto asignado.

MATERIALES Y SUMINISTROS

En este capítulo se asignaron inicialmente 1 millón 412.2 miles de pesos, teniendo ampliaciones y reducciones netas de más por 43.7 miles de pesos, determinando un presupuesto autorizado de 1 millón 455.9 miles de pesos. De dicha cantidad se ejercieron 1 millón 318.5 miles de pesos, por lo que se obtuvo una variación de 137.4 miles de pesos, lo cual representó el 9.4 por ciento respecto al monto asignado.

SERVICIOS GENERALES

En este capítulo se asignaron inicialmente 2 millones 898.5 miles de pesos, teniendo ampliaciones y reducciones netas de menos por 89.6 miles de pesos, determinando un presupuesto autorizado de 2 millones 808.9 miles de pesos. De dicha cantidad se ejercieron 2 millones 499.1 miles de pesos, por lo que se obtuvo una variación de 309.8 miles de pesos, lo cual representó el 11 por ciento respecto al monto asignado.

TRANSFERENCIAS, ASIGNACIONES, SUBSIDIOS Y OTRAS AYUDAS

En este capítulo se asignaron inicialmente 300 mil pesos, se determinó un presupuesto autorizado de 300 mil pesos. De dicha cantidad no se ejerció recurso, por lo que se obtuvo una variación de 300 mil pesos, lo cual representó el 100 por ciento respecto al monto asignado.

BIENES MUEBLES, INMUEBLES E INTANGIBLES

En este capítulo se asignaron inicialmente 487 mil pesos teniendo ampliaciones y reducciones netas de más por 245.1 miles de pesos, determinando un presupuesto autorizado de 732.1 miles de pesos. De dicha cantidad se ejercieron 599.4 miles de pesos por lo que se obtuvo una variación de 132.7 miles de pesos, lo cual representó el 18.1 por ciento respecto al monto asignado.

INFORMACIÓN PRESUPUESTAL

Tecnológico de Estudios Superiores de Chicoloapan
EGRESOS POR OBJETO DEL GASTO
(Miles de Pesos)

CAPÍTULO Y OBJETO DEL GASTO	PRESUPUESTO 2021					EJERCIDO	VARIACIÓN
	AUTORIZADO	ASIGNADO	ASIGNACIONES Y/O AMPLIACIONES	REDUCCIONES Y/O DISMINUCIONES	TOTAL AUTORIZADO		
SERVICIOS PERSONALES	12,558.5	13,432.9	2,043.1	1,977.7	13,498.3	12,587.5	910.8
Sueldo Base	7,655.7	8,294.5	1,181.5	1,380.5	8,095.5	7,475.9	619.6
Prima Vacacional	465.4	465.4	32.1		497.5	497.5	
Aguinaldo	990.4	990.4	326.0	55.3	1,261.1	1,261.1	0
Compensación	133.4	140.2	4.0	53.8	90.4	83.6	6.8
Gratificación	762.5	784.2	42.7	14.3	812.6	790.9	21.7
Aportaciones de Servicio de Salud	720.0	791.1	173.4	71.1	893.4	822.3	71.1
Aportaciones al Sistema Solidario de Reparto	540.0	592.8	70.1	34.2	628.7	575.9	52.8
Aportaciones del Sistema de Capitalización Individual	144.0	157.2	11.0	4.0	164.2	151.0	13.2
Aportaciones para Financiar los Gastos Generales de Administración del ISSEMyM	72.0	78.2	3.5	3.5	78.2	71.9	6.3
Aportaciones para Riesgo de Trabajo	96.0	106.2	23.2		129.4	119.2	10.2
Seguros y Fianzas	53.7	53.8		19.5	34.3	34.3	
Cuotas para Fondo de Retiro	55.6	55.5			55.5		55.5
Seguro de Separación Individualizado	341.5	341.5		341.5			
Despensa	528.3	581.9	153.6		735.5	681.9	53.6
Reconocimiento a Servidores Públicos			22.0		22.0	22.0	
MATERIALES Y SUMINISTROS	1,406.4	1,412.2	964.8	921.1	1,455.9	1,318.5	137.4
Materiales y Útiles de Oficina	339.9	339.9	44.6	272.6	111.9	111.9	0
Materiales y Útiles para el Procesamiento en Equipos y Bienes Informáticos	104.2	107.0	45.9	32.9	120.0	117.3	2.7
Material y Enseres de Limpieza	102.0	102.1	.3	34.2	68.2	68.2	0
Material Didáctico	120.0	120.0	37.4	157.4			
Materiales de Construcción	25.0	25.0	26.3	1.4	49.9	49.9	
Estructuras y Manufacturas para Todo Tipo de Construcción			274.1	113.2	160.9	160.9	0
Artículos Metálicos para Construcción			159.0	38.4	120.6	120.6	
Estructuras y Manufacturas para Todo Tipo de Construcción			.3		.3	.3	0
Materiales, Accesorios y Suministros Médicos	18.4		6.5	6.5	6.5	6.5	
Materiales, Accesorios y Suministros de Laboratorio		18.3	33.7	15.9	36.1	36.1	
Fibras Sintéticas, hules plásticos y derivados			71.0		71.0	71.0	
Combustibles, Lubricantes y Aditivos	331.7	331.7	13.7	38.7	306.7	175.0	131.7
Vestuario y Uniformes	120.5	120.5	5.0	54.7	70.8	70.8	
Prendas de Seguridad y Protección Personal			4.3		4.3	4.3	
Artículos Deportivos	79.3	79.3	17.2	42.0	54.5	54.5	
Biancos y Otros Productos Textiles			5.5		5.5	5.5	
Refacciones, Accesorios y Herramientas	17.7	17.7	32.6	3.7	46.6	46.6	0
Refacciones y Accesorios Menores de Edificios	100.0	103.0	4	90.1	13.3	10.3	3.0
Refacciones y Accesorios para Equipo de Cómputo	24.0	24.0	77.3		101.3	101.3	
Refacciones y Accesorios Menores de Equipo e Instrumental Médico y de Laboratorio			1.0		1.0	1.0	0
Refacciones y Accesorios Menores para Equipo de Transporte			6		6	6	
Artículos para la Extinción de Incendios	15.0	15.0		11.8	3.2	3.2	0
Otros Enseres	8.7	8.7	108.1	14.1	102.7	102.7	
SERVICIOS GENERALES	2,822.9	2,898.5	1,241.7	1,331.3	2,809.0	2,499.1	309.8
Servicio de Energía Eléctrica	85.3	90.2	8.8	28.0	71.0	71.0	
Servicio de Telefonía Convencional	23.9	25.1	1.7	8.6	18.2	18.2	0
Arrendamiento de Activos Intangibles	114.1	114.1	7.1		121.2	121.2	0
Asesorías Asociadas a Convenios o Acuerdos	63.0	63.0	102.9	31.7	134.2	134.2	0
Capacitación	23.7	23.7	7.2	23.7	7.2	7.2	0
Servicios de Apoyo Administrativo y Fotocopiado			17.1	4.2	12.9	12.9	0
Impresiones de Documentos Oficiales para la Prestación de Servicios Públicos,			6.3		6.9	6.3	6
Identificación, Formatos Administrativos y Fiscal		6					
Impresiones de Documentos Oficiales	37.5	37.5	169.4	2	206.7	206.7	0
Servicios de Vigilancia	840.0	908.9	150.1	45.5	1,013.5	757.9	255.6
Servicios Profesionales			11.6		11.6	11.6	
Servicios Bancarios y Financieros			14.5	.3	14.2	14.2	0
Seguros y Fianzas	61.9	61.9	33.5	4.3	91.1	91.1	0
Fletes y Maniobras			3.5		3.5	3.5	
Reparación y Mantenimiento de Inmuebles	104.7	104.7	6	105.3	0	0	
Reparación, Mantenimiento e Instalación de Mobiliario y Equipo de Oficina	150.0	150.0		150.0			
Reparación, Instalación y Mantenimiento de Bienes Informáticos Microfilmación y		100.0			69.2	69.2	
Tecnologías de la Información	100.0		6.0	36.8			
Reparación y Mantenimiento de Vehículos Terrestres, Aéreos y Lacustres			2.1		2.1	2.1	
Reparación, Instalación y Mantenimiento de Maquinaria, Equipo Instrumental y Diversos			3.9		3.9	3.9	
Servicios de Fumigación	121.4	121.4	29.8	121.3	29.9	29.9	0
Gastos de Publicidad y Propaganda	231.4	231.4		224.3	7.1	7.1	
Publicaciones Oficiales y de Información en General para Difusión	46.0	46.0	1.7		47.7	20.1	27.6
Servicios de Creatividad, Preproducción y Producción de Publicidad, Excepto Internet	15.0	15.0		2.2	12.8		12.8
Gastos de Traslado por Vía Terrestre	240.0	240.0		233.0	7.0	7.0	
Gastos de alimentación en territorio nacional			211.1		211.1	211.1	
Gastos de Hospedaje en territorio nacional			21.5	14.0	7.5	7.5	
Servicios Integrales de Traslado y Viáticos			9.3		9.3	9.3	
Otros Servicios de Traslado y Hospedaje			30.7	.2	30.5	30.5	0
Gastos de Ceremonias Oficiales y de Orden Social	100.0	100.0	76.9	43.6	133.3	128.8	4.5
Espectáculos Cívicos y Culturales	100.0	100.0	8.3	108.3			
Congresos y Convenciones	100.0	100.0	3.0	55.6	47.4	47.4	
Otros Impuestos y Derechos							
Impuesto sobre Erogaciones por Remuneraciones al Trabajo Personal	195.0	195.0	117.6	4.5	308.1	306.5	1.6
Gastos de Servicios Menores			11.5	.9	10.6	10.6	
Inscripciones y Arbitrajes	40.0	40.0		40.0			
Subcontratación de Servicios con Terceros	30.0	30.0	173.9	44.7	159.2	159.2	

CUENTA PÚBLICA DEL GOBIERNO, ORGANISMOS AUXILIARES Y AUTÓNOMOS DEL ESTADO DE MÉXICO 2021

CAPÍTULO Y OBJETO DEL GASTO	P R E S U P U E S T O 2 0 2 1					EJERCIDO	VARIACIÓN
	AUTORIZADO	ASIGNADO	ASIGNACIONES Y/O AMPLIACIONES	REDUCCIONES Y/O DISMINUCIONES	TOTAL AUTORIZADO		
TRANSFERENCIAS, ASIGNACIONES, SUBSIDIOS Y OTRAS AYUDAS	300.0	300.0			300.0		300.0
Becas	300.0	300.0			300.0		300.0
BIENES MUEBLES, INMUEBLES E INTANGIBLES	487.0	487.0	617.5	372.4	732.1	599.4	132.7
Muebles y Enseres	250.0	250.0	101.6	225.9	125.7	69.2	56.5
Bienes Informáticos	177.0	177.0	233.8	78.8	332.0	332.0	
Otros Bienes Muebles	60.0	60.0		60.0			
Otros Equipos Eléctricos y Electrónicos de Oficina			16.0	7.7	8.3	8.3	
Equipo y aparatos audiovisuales			69.3		69.3	69.3	
Equipo de Foto, Cine y Grabación			41.6		41.6	40.4	1.2
Otro equipo educacional y recreativo			155.2		155.2	80.2	75.0
T O T A L	17,574.8	18,530.6	4,867.1	4,602.5	18,795.2	17,004.5	1,790.7

INFORMACIÓN PROGRAMÁTICA

Tecnológico de Estudios Superiores de Chicoloapan
Gasto por Categoría Programática
Del 1 de Enero al 31 de Diciembre de 2021
(Miles de Pesos)

Concepto	Egresos					Subejercicio 6=(3 - 4)
	Aprobado	Ampliaciones/ (Reducciones)	Modificado	Devengado	Pagado	
	1	2	3=(1 + 2)	4	5	
Programas	18,530.6	264.6	18,795.2	17,004.5	16,975.4	1,790.7
Subsidios: Sector Social y Privado o Entidades Federativas y Municipios	18,530.6	264.6	18,795.2	17,004.5	16,975.4	1,790.7
Sujetos a Reglas de Operación	18,530.6	264.6	18,795.2	17,004.5	16,975.4	1,790.7
Otros Subsidios			-			-
Desempeño de las Funciones	-	-	-	-	-	-
Prestación de Servicios Públicos			-			-
Provisión de Bienes Públicos			-			-
Planeación, Seguimiento y Evaluación de Políticas Públicas			-			-
Promoción y Fomento			-			-
Regulación y Supervisión			-			-
Funciones de las Fuerzas Armadas (Únicamente Gobierno Federal)			-			-
Específicos			-			-
Proyectos de Inversión			-			-
Administrativos y de Apoyo	-	-	-	-	-	-
Apoyo al Proceso Presupuestario y para Mejorar la Eficiencia Institucional			-			-
Apoyo a la Función Pública y al Mejoramiento de la Gestión			-			-
Operaciones Ajenas			-			-
Compromisos	-	-	-	-	-	-
Obligaciones de Cumplimiento de Resolución Jurisdiccional			-			-
Desastres Naturales			-			-
Obligaciones	-	-	-	-	-	-
Pensiones y Jubilaciones			-			-
Aportaciones a la Seguridad Social			-			-
Aportaciones a Fondos de Estabilización			-			-
Aportaciones a Fondos de Inversión y Reestructura de Pensiones			-			-
Programa de Gasto Federalizado (Gobierno Federal)	-	-	-	-	-	-
Gasto Federalizado			-			-
Participaciones a Entidades Federativas y Municipios			-			-
Costo Financiero, Deuda o Apoyos a Deudores y Ahorradores de la Banca			-			-
Adeudos de Ejercicios Fiscales Anteriores			-			-
Total del Gasto	18,530.6	264.6	18,795.2	17,004.5	16,975.4	1,790.7

El Plan de Desarrollo del Estado de México 2017-2023, es un instrumento prospectivo con una visión hacia 2030. En él se concentran las bases para la elaboración de los programas sectoriales, especiales y regionales que delinearán de manera más puntual y detallada los pasos para el cumplimiento de los objetivos establecidos, así como los planes específicos de inversión que permitirán realizar la proyección de los recursos financieros. Este esfuerzo colectivo plasma los retos y desafíos de la agenda gubernamental con un profundo sentido de responsabilidad y con el compromiso de lograr un desarrollo democrático.

IGUALDAD DE GÉNERO

La calidad de las democracias se mide no solo por la regularidad con que se realizan elecciones o la cantidad de ciudadanos que votan. Para funcionar y tener mejores resultados de la democracia es necesario que los principios y derechos en que se fundamentan las libertades y la igualdad de las personas sean una realidad y no únicamente una declaración. Entre los derechos que más se desconocen e incumplen está el de la igualdad para las mujeres.

GOBIERNO CAPAZ Y RESPONSABLE

El reto de los gobiernos actuales versa sobre la eficacia en solucionar los problemas endémicos que aquejan a las sociedades modernas y uno de los mayores retos es hacerlo con apego al Estado de Derecho, ya que éste aporta las normas y los valores fundamentales que rigen la convivencia social, así como los derechos y obligaciones de los actores sociales y políticos.

Tecnológico de Estudios Superiores de Chicoloapan									
EGRESOS POR PILAR Y/O EJE TRANSVERSAL									
(Miles de Pesos)									
PILAR Y/O EJE TRANSVERSAL	AUTORIZADO	ASIGNADO	P R E S U P U E S T O 2 0 2 1		TOTAL AUTORIZADO	EJERCIDO	VARIACIÓN		
			ASIGNACIONES Y/O AMPLIACIONES	REDUCCIONES Y/O DISMINUCIONES			IMPORTE	%	
Igualdad de Género	17,065.5	18,021.3	748.8	484.2	18,285.9	16,689.1	1,596.8	8.7	
Gobierno Capaz y Responsable	509.3	509.3			509.3	315.4	193.9	38.1	
T O T A L	17,574.8	18,530.6	748.8	484.2	18,795.2	17,004.5	1,790.7	9.5	

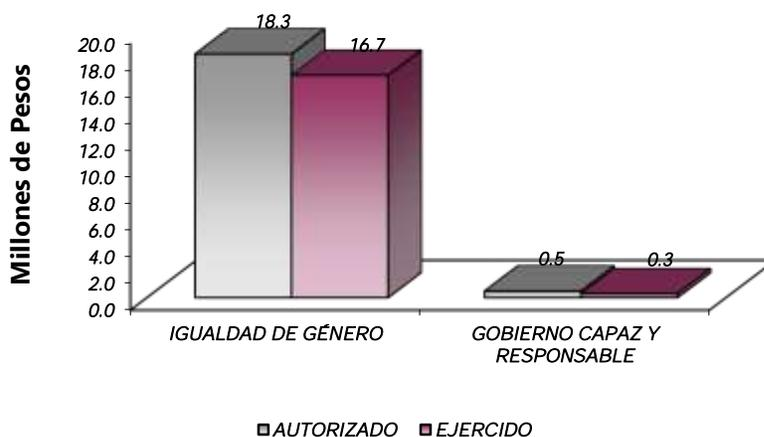

FINALIDAD

GOBIERNO

DESARROLLO SOCIAL

En esta finalidad se avanzará en la Provisión de servicios a la población en materia de Protección Social, Educación, Salud y Vivienda y Servicios a la Comunidad, con lo que se apoyará fundamentalmente la consecución de las Metas Nacionales México Incluyente y México con Educación de Calidad.

La prospectiva en el Sistema Educativo será Garantizar una educación inclusiva, equitativa y de calidad y promover oportunidades de aprendizaje durante toda la vida para todos, bajo las siguientes consideraciones:

- Ampliar la cobertura de los servicios educativos, especialmente en el nivel medio superior y superior, bajo los criterios de flexibilidad y pertinencia.
- Fortalecer la vinculación entre la educación media superior y superior en sus diversas modalidades, con las necesidades sociales y del aparato productivo de la Entidad.

Tecnológico de Estudios Superiores de Chicoloapan EGRESOS POR PROGRAMA (Miles de Pesos)								
PROGRAMA	AUTORIZADO	PRESUPUESTO 2021			TOTAL AUTORIZADO	EJERCIDO	VARIACIÓN	
		ASIGNADO	ASIGNACIONES Y/O AMPLIACIONES	REDUCCIONES Y/O DISMINUCIONES			IMPORTE	%
Educación Superior	17,065.5	18,021.3	648.8	353.3	18,316.8	16,676.3	1,640.5	9.0
Gestión de las Políticas Educativas	228.7	228.7		8.0	220.7	156.3	64.4	29.2
Modernización de la Educación	280.6	280.6		22.9	257.7	171.9	85.8	33.3
TOTAL	17,574.8	18,530.6	648.8	384.2	18,795.2	17,004.5	1,790.7	9.5

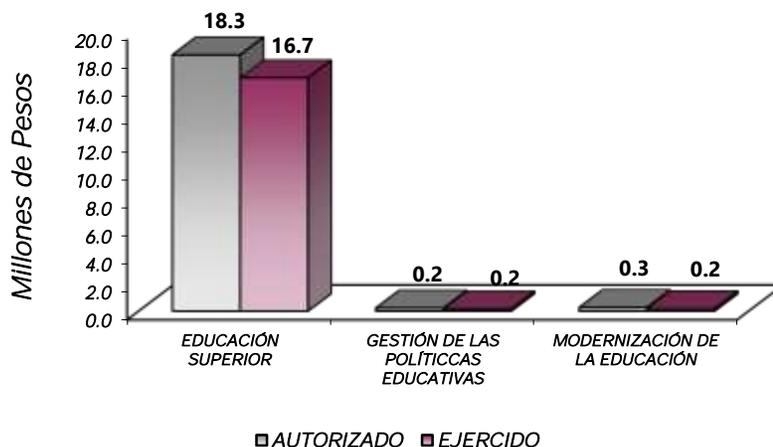

AVANCE OPERATIVO-PROGRAMÁTICO Y PRESUPUESTAL

Uno de los principales retos que enfrenta el Estado de México en términos del Gobierno Socialmente Responsable, Solidario e Incluyente es el combate a la pobreza, en este sentido, la atención a la educación pública, es uno de los instrumentos más importantes con los que cuenta la actual Administración Pública Estatal; el fomento a la Educación resulta de suma importancia para el desarrollo y, particularmente, para el bienestar de una sociedad, esto debido a que es la herramienta fundamental para acceder a una igualdad de oportunidades. Con una educación de carácter universal se pueden reducir las diferencias existentes. Aspiramos a ser reconocidos como el Gobierno de la Educación. Para cumplir con este objetivo, se han diseñado las siguientes estrategias:

- Alcanzar una Educación Inclusiva, Equitativa y de Calidad.
- Promover oportunidades de aprendizaje durante toda la vida para todos.

GOBIERNO SOCIALMENTE RESPONSABLE, SOLIDARIO E INCLUYE

02050301 EDUCACIÓN SUPERIOR

020503010101 EDUCACIÓN SUPERIOR TECNOLÓGICA

Acreditar Programas Educativos en Educación Superior para Mejorar la Calidad. Para el ciclo escolar 2020 – 2021 se pretendió 1 acción para cumplir con este objetivo, el cual si se logró realizar, alcanzando con ello el 100 por ciento de la meta.

Atender a la Matrícula de Educación Superior para Contribuir en la Disminución de las Divergencias entre la Oferta y la Demanda Educativa. Para el ciclo escolar 2020 – 2021 se pretendió cubrir una matrícula de 293 alumnos y se alcanzó un total de 253, con ello se alcanzó un porcentaje del 86.3 por ciento.

Atender a los Estudiantes de Nuevo Ingreso de Educación Superior para Contribuir en la Disminución de las Divergencias entre la Oferta y la Demanda Educativa. Para esta meta se estima lograr captar a 120 alumnos de nuevo ingreso de los cuales se logró 49 programados, cubriendo al 40.8 por ciento de la meta; resultado que se quedó por debajo de la media por factores inherentes a este Tecnológico.

Capacitar al Personal Directivo y Administrativo para el Fortalecimiento Institucional. Para esta meta se estimó llevar a cabo 45 capacitaciones de lo cual fue alcanzado el número de 42, dando con ello un 93.3 por ciento de la meta programada.

Capacitar y Actualizar al Personal Docente para Mejorar la Formación Académica. Además de mantener a los docentes actualizados es de suma importancia el poder encontrar áreas de oportunidad para mejorar su desempeño por lo cual se le dio importancia, se estimó a 28 docentes de los cuales se concretaron 28, logrando de esta meta llegar un 100 por ciento de cumplimiento.

Desarrollar Proyectos de Investigación para Atender las Necesidades de Desarrollo Tecnológico, Económico y Social. Uno de los principales objetivos del Tecnológico es llevar a cabo investigaciones de manera continua con el propósito de fortalecer las habilidades y conocimientos de los estudiantes, docentes e investigadores de la Institución, por lo cual en este ejercicio se estimaron llevar a cabo 5 proyectos de investigación, de los cuales se lograron 5, llegando en esta meta al 100 por ciento.

Evaluar al Personal Docente para Poder Encontrar Áreas de Oportunidad para Mejorar su Desempeño. Por lo cual se le dió importancia correspondiente a este proceso, derivado de eso se estimó para este ejercicio evaluar a 28 docentes de los cuales se concretaron 28, logrando de esta meta el 100 por ciento de su cumplimiento.

Fomentar que los Egresados se Titulen. Es una prioridad que los alumnos que terminan todos sus créditos, así como las actividades complementarias que integran su plan de estudios, culminen de manera integra su formación superior, por lo que lograr que se titulen es una meta que se programó obtener una expedición de 18 títulos, de los cuales se alcanzaron 16, logrando con esto un 88.9 por ciento.

Fomentar que los Estudiantes Egresen de sus Estudios de Tipo Superior en el Ciclo Escolar. De esta meta se programó un total de 20 alcanzando 20, dando como resultado un 100 por ciento de la meta programada.

Lograr Certificaciones en Educación Superior para Mejorar la Calidad. De esta meta programada se estimaron 2 procesos de los cuales se obtuvieron 2 documentos, dando como resultado el 100 por ciento de la meta alcanzada.

Otorgar el Mobiliario y Equipo Diverso a Instalaciones y Espacios Educativos de Acuerdo con las Necesidades de la Institución. Se fijó una meta de 16 equipos y se otorgaron 16 que da un 100 por ciento, quedando esta meta por cubierta en su totalidad.

Realizar Acciones de Formación Integral para Desarrollar Capacidades, Valores y Habilidades Profesionales. La formación integral del estudiante es tema primordial del tecnológico, estas actividades no dejan de jugar un papel importante dentro de ella, por tal motivo en este ejercicio se estimaron 7 acciones entre actividades culturales y deportivas, de lo cual se concretaron 7, logrando cubrir el 100 por ciento de cumplimiento.

Realizar Acciones para Fomentar una Cultura Emprendedora. Se estimaron 4 acciones para cubrir esta meta, alcanzado el total de 4 acciones, dando con ello un cumplimiento del 100 por ciento.

Realizar la Publicación de Documentos Derivados de la Investigación para su Divulgación. De una meta programada de 5 publicaciones se alcanzó un total de 5, logrando así llegar a un 100 por ciento de cumplimiento.

Rehabilitar y/o Proporcionar Mantenimiento Preventivo y Correctivo a los Inmuebles con el Propósito de Mejorar la Calidad de la Infraestructura Física. Donde se fijaron 2 eventos como meta para lograr este objetivo y de los cuales se lograron los 2 eventos, dando como resultado un 100 por ciento de la meta.

02050601 GESTIÓN DE LAS POLÍTICAS EDUCATIVAS

020506010204 VINCULACIÓN CON EL SECTOR PRODUCTIVO

Atender a Estudiantes al Programa de Educación Dual para Desarrollar Aptitudes y Habilidades en Unidades Económicas. El Tecnológico consideró a 12 estudiantes para integrarlos a este programa, de los cuales se logró un total de 12, por lo que se tuvo un 100 por ciento alcanzado.

Contactar Egresados en Educación Superior para Identificar su Situación Profesional. Para esta meta se programaron contactar a 70 egresados de los cuales se concretó a 61, lo que arrojó un 87.1 por ciento de la meta.

Impulsar la Internacionalización entre la Comunidad de la Institución para Fortalecer la Calidad Educativa. Para esta meta se fijaron 3 personas de los cuales se logró 3, dando con esto el 100 por ciento alcanzado de esta meta.

Operar Convenios con los Sectores Público, Privado y Social para Fortalecer los Lazos de Colaboración Institucional. El tecnológico tuvo a bien programar 15 convenios de los cuales logro los 15, dando el 100 por ciento alcanzado.

Realizar Acciones de Vinculación y Extensión que Permitan Establecer Lazos de Colaboración con los Sectores Público, Privado y Social. El tecnológico programó 30 acciones y alcanzó 30, dando así el 100 por ciento cumplido.

02050602 MODERNIZACIÓN DE LA EDUCACIÓN

020506020101 FORTALECIMIENTO DE LA CALIDAD EDUCATIVA

Impartir el Idioma Inglés a los Alumnos en Educación Superior para Desarrollar Competencias. Con la finalidad de reforzar la competitividad en el campo laboral, el Tecnológico coadyuvó en la formación de los estudiantes a través de la impartición del idioma inglés, programando 293 estudiantes y alcanzando 157, cumpliendo un 53.6 por ciento.

Impulsar la Certificación de Estudiantes de Educación Superior en Procesos de Certificación en el Idioma Inglés para Desarrollo de Competencias. Donde se estimaron 5 documentos certificadores y se alcanzaron 5 dando un cumplimiento del 100 por ciento de la meta.

020506020104 TECNOLOGÍA APLICADA A LA EDUCACIÓN

Destinar Equipo de Cómputo al Proceso de Enseñanza-Aprendizaje en Educación Superior. El Tecnológico hace uso de la tecnología y pone al alcance de sus alumnos equipos de cómputo, los cuales se usan para modernizar con eficacia el proceso de enseñanza aprendizaje; logró 98 equipos de 90 estimados logrando el 108.9 por ciento de la meta.

Impulsar la Participación de Estudiantes en Procesos de Certificación en el Uso de Tecnologías del Aprendizaje, Conocimiento, Información y Comunicación para el Desarrollo de Competencias y Habilidades. Aquí se programaron 3 estudiantes de los cuales se lograron los 3 dando con esto un cumplimiento del 100 por ciento de la meta.

020506020105 CONVIVENCIA ESCOLAR SIN VIOLENCIA

Realizar Acciones para la Prevención de la Violencia Escolar de Educación Superior. Para el Tecnológico es primordial erradicar la violencia escolar “bullying” y el acoso, reforzamos la prevención en este sentido y se fortaleció la seguridad e integridad de los estudiantes, por lo que se programaron 8 acciones para poder prevenir la violencia escolar, de las cuales se realizaron 8, logrando cubrir el 100 por ciento.

Realizar Acciones para la Igualdad de Trato y Oportunidad. Es importante llevar a cabo acciones para combatir la discriminación por concepto de género en el Tecnológico, es por este motivo que nos dimos a la tarea de programar 8 acciones sobre el tema de las cuales se realizaron 8, cumpliendo con un 100 por ciento.

Tecnológico de Estudios Superiores de Chicoloapan Avance Operativo - Programático y Presupuestal Enero - Diciembre de 2021													
FIN	FUN	SF	PP	SP	Pr	DESCRIPCIÓN	UNIDAD DE MEDIDA	M E T A S			PRESUPUESTO 2021 (Miles de Pesos)		
								PROGRAMADO	ALCANZADO	AVANCE %	AUTORIZADO ANUAL	EJERCIDO	%
GOBIERNO													
GOBIERNO CAPAZ Y RESPONSABLE													
EDUCACION SUPERIOR													
02	05	03	01	01	01	EDUCACION SUPERIOR TECNOLOGICA					18,316.8	16,574.5	90.5
						Acreditar programas Educativos en Educación Superior para Mejorar la Calidad.	Programa	1	1	100.0			
						Atender a la Matriculación de Educación Superior para Contribuir en la Disminución de las Divergencias entre la Oferta y la Demanda Educativa.	Estudiante	293	253	86.3			
						Atender a los Estudiantes de Nuevo Ingreso de Educación Superior para Contribuir en la Disminución de las Divergencias entre la Oferta y la Demanda Educativa.	Estudiante	120	49	40.8			
						Capacitar al Personal Directivo y Administrativo para el Fortalecimiento Institucional.	Persona	45	42	93.3			
						Capacitar y Actualizar el Personal Docente para Mejorar la Formación Académica.	Docente	28	28	100.0			
						Desarrollar Proyectos de Investigación para Atender las Necesidades de Desarrollo Tecnológico, Económico y Social.	Proyecto	5	5	100.0			
						Evaluar al Personal Docente con la Finalidad de Encontrar Áreas de Oportunidad para Mejorar su Desempeño.	Docente	28	28	100.0			
						Fomentar que los Egresados se Titulen.	Documento	18	16	88.9			
						Fomentar que los Estudiantes Egresen de sus Estudios de Tipo Superior en el Ciclo Escolar.	Egresado	20	20	100.0			
						Lograr Certificaciones en Educación Superior para Mejorar la Calidad.	Documento	2	2	100.0			
						Otorgar el Mobiliario y Equipo Diverso a Instalaciones y Espacios Educativos de acuerdo a las Necesidades de la Institución.	Equipo	16	16	100.0			
						Realizar Acciones de Formación Integral para Desarrollar Capacidades, Valores y Habilidades Profesionales.	Acción	7	7	100.0			
						Realizar Acciones para Fomentar una Cultura Emprendedora.	Acción	4	4	100.0			
						Realizar la Publicación de Documentos Derivados de la Investigación para su Divulgación.	Publicación	5	5	100.0			
						Rehabilitar y o Proporcionar Mantenimiento Preventivo y Correctivo a los Inmuebles con el Propósito de Mejorar la Calidad de la Infraestructura Física.	Inmueble	2	2	100.0			
GESTION DE LAS POLITICAS EDUCATIVAS													
02	05	06	01	02	04	VINCULACION CON EL SECTOR PRODUCTIVO					220.7	206.3	93.5
						Atender Estudiantes en Educación Dual para Desarrollar Aptitudes y Habilidades en Unidades Económicas.	Estudiante	12	12	100.0			
						Contactar Egresados en Educación Superior para Identificar su Situación Profesional.	Egresado	70	61	87.1			
						Impulsar la Internacionalización entre la Comunidad de la Institución para Fortalecer la Calidad Educativa.	Persona	3	3	100.0			
						Operar Convenios con los Sectores, Público, Privado y Social para Fortalecer los Lazos de Colaboración Institucional.	Convenio	15	15	100.0			
						Realizar Acciones de Vinculación y Extensión que Permitan Establecer Lazos de Colaboración con los Sectores, Público, Privado y Social.	Acción	30	30	100.0			
MODERNIZACIÓN DE LA EDUCACION													
02	05	06	02	01	01	FORTALECIMIENTO DE LA CALIDAD EDUCATIVA					115.4	104.5	90.6
						Impartir el Idioma Inglés a los Estudiantes en Educación Superior para el Desarrollo de Competencias.	Estudiante	293	157	53.6			
						Impulsar la Participación de Estudiantes de Educación Superior en Procesos de Certificación en el Idioma Inglés para el Desarrollo de Competencias.	Estudiante	5	5	100.0			
02	05	06	02	01	04	MODERNIZACIÓN DE LA EDUCACION TECNOLOGIA APLICADA A LA EDUCACION					109.9	92.9	84.5
						Destinar Equipo de Computo al Proceso de Enseñanza-Aprendizaje en Educación Superior para el Desarrollo de Habilidades Digitales.	Equipo de Computo	90	98	108.9			
						Impulsar la Participación de Estudiantes en Procesos de Certificación en el Uso de Tecnologías del Aprendizaje, Conocimiento, Información y Comunicación para el Desarrollo de Competencias y Habilidades.	Estudiante	3	3	100.0			
MODERNIZACION DE LA EDUCACION													
02	05	06	02	01	05	CONVIVENCIA ESCOLAR SIN VIOLENCIA					32.4	26.3	81.2
						Realizar Acciones para la Prevención de la Violencia Escolar en Educación Superior.	Acción	8	8	100.0			
						Realizar Acciones para la Igualdad de Trato y Oportunidades.	Acción	8	8	100.0			
T O T A L													
											18,795.2	17,004.5	90.5
											-----	-----	

ANEXOS ESTABLECIDOS EN DIFERENTES ORDENAMIENTOS

Relación de Bienes Inmuebles que Componen el Patrimonio
Cuenta Pública 2021
(Miles de Pesos)

Ente Público: Tecnológico de Estudios Superiores de Chicoloapan

Código	Descripción de Bienes Inmuebles	* Valor en Libros
1233-1	Edificios	12,595.7
	TOTAL	12,595.7

Relación de Bienes Muebles que Componen el Patrimonio
Cuenta Pública 2021
(Miles de Pesos)

Ente Público: Tecnológico de Estudios Superiores de Chicoloapan

Código	Descripción de Bienes Muebles	Valor en Libros
1241-01-01-01-1	Mobiliario y Equipo de Oficina	4,525.6
1241-01-01-02	Equipo de Cómputo	2,818.6
1241-01-01-03	Mobiliario y Equipo de Fotografía, Sonido y Proyección	109.0
1241-01-01-04	Mobiliario y Equipo de Actividades Diversas	48.4
1241-01-01-21	Equipo de Transporte	138.2
	T O T A L	7,639.8

Tecnológico de Estudios Superiores de Chicoloapan
Cuenta Pública 2021
Relación de Cuentas Bancarias Productivas Específicas

Fondo, Programa o Convenio	Datos de la Cuenta Bancaria	
	Institución Bancaria	Número de Cuentas *
Cuenta de Cheques Receptora - Pagadora	BBVA	347
Cuenta de Cheques Receptora - Pagadora	BBVA	512
Cuenta de Cheques Receptora - Pagadora	BBVA	351
Cuenta de Cheques Receptora - Pagadora	BBVA	014
Cuenta de Cheques Receptora - Pagadora	BBVA	478

FORMATOS PARA EL CUMPLIMIENTO DE LA LEY DE DISCIPLINA FINANCIERA DE LAS ENTIDADES FEDERATIVAS Y LOS MUNICIPIOS

Tecnológico de Estudios Superiores de Chicoloapan Estado de Situación Financiera Detallado - LDF Al 31 de Diciembre de 2021 y 2020 (CIFRAS EN MILES DE PESOS)					
Concepto	2021	2020	Concepto	2021	2020
ACTIVO			PASIVO		
Activo Circulante			Pasivo Circulante		
a. Efectivo y Equivalentes (a=a1+a2+a3+a4+a5+a6+a7)	1,554.4	1,931.7	a. Cuentas por Pagar a Corto Plazo (a=a1+a2+a3+a4+a5+a6+a7+a8+a9)	174.3	140.4
a1) Efectivo			a1) Servicios Personales por Pagar a Corto Plazo		
a2) Bancos/Tesorería	1,554.4	1,931.7	a2) Proveedores por Pagar a Corto Plazo		
a3) Bancos/Dependencias y Otros			a3) Contratistas por Obras Públicas por Pagar a Corto Plazo		
a4) Inversiones Temporales (Hasta 3 meses)			a4) Participaciones y Aportaciones por Pagar a Corto Plazo		
a5) Fondos con Afectación Específica			a5) Transferencias Otorgadas por Pagar a Corto Plazo		
a6) Depósitos de Fondos de Terceros en Garantía y/o Administración			a6) Intereses, Comisiones y Otros Gastos de la Deuda Pública por Pagar a Corto Plazo		
a7) Otros Efectivos y Equivalentes			a7) Retenciones y Contribuciones por Pagar a Corto Plazo		
b. Derechos a Recibir Efectivo o Equivalentes (b=b1+b2+b3+b4+b5+b6+b7)	7.7	2.1	a8) Devoluciones de la Ley de Ingresos por Pagar a Corto Plazo		
b1) Inversiones Financieras de Corto Plazo			a9) Otras Cuentas por Pagar a Corto Plazo	174.3	140.4
b2) Cuentas por Cobrar a Corto Plazo			b. Documentos por Pagar a Corto Plazo (b=b1+b2+b3)	0.0	0.0
b3) Deudores Diversos por Cobrar a Corto Plazo	7.7	2.1	b1) Documentos Comerciales por Pagar a Corto Plazo		
b4) Ingresos por Recuperar a Corto Plazo			b2) Documentos con Contratistas por Obras Públicas por Pagar a Corto Plazo		
b5) Deudores por Anticipos de la Tesorería a Corto Plazo			b3) Otros Documentos por Pagar a Corto Plazo		
b6) Préstamos Otorgados a Corto Plazo			c. Porción a Corto Plazo de la Deuda Pública a Largo Plazo (c=c1+c2)	0.0	0.0
b7) Otros Derechos a Recibir Efectivo o Equivalentes a Corto Plazo			c1) Porción a Corto Plazo de la Deuda Pública		
c. Derechos a Recibir Bienes o Servicios (c=c1+c2+c3+c4+c5)	0.0	0.0	c2) Porción a Corto Plazo de Arrendamiento Financiero		
c1) Anticipo a Proveedores por Adquisición de Bienes y Prestación de Servicios a Corto Plazo			d. Títulos y Valores a Corto Plazo		
c2) Anticipo a Proveedores por Adquisición de Bienes Inmuebles y Muebles a Corto Plazo			e. Pasivos Diferidos a Corto Plazo (e=e1+e2+e3)	0.0	0.0
c3) Anticipo a Proveedores por Adquisición de Bienes Intangibles a Corto Plazo			e1) Ingresos Cobrados por Adelantado a Corto Plazo		
c4) Anticipo a Contratistas por Obras Públicas a Corto Plazo			e2) Intereses Cobrados por Adelantado a Corto Plazo		
c5) Otros Derechos a Recibir Bienes o Servicios a Corto Plazo			e3) Otros Pasivos Diferidos a Corto Plazo		
d. Inventarios (d=d1+d2+d3+d4+d5)	0.0	0.0	f. Fondos y Bienes de Terceros en Garantía y/o Administración a Corto Plazo (f=f1+f2+f3+f4+f5+f6)	0.0	0.0
d1) Inventario de Mercancías para Venta			f1) Fondos en Garantía a Corto Plazo		
d2) Inventario de Mercancías Terminadas			f2) Fondos en Administración a Corto Plazo		
d3) Inventario de Mercancías en Proceso de Elaboración			f3) Fondos Contingentes a Corto Plazo		
d4) Inventario de Materias Primas, Materiales y Suministros para Producción			f4) Fondos de Fiducias, Mandatos y Contratos Análogos a Corto Plazo		
d5) Bienes en Tránsito			f5) Otros Fondos de Terceros en Garantía y/o Administración a Corto Plazo		
e. Almacenes			f6) Valores y Bienes en Garantía a Corto Plazo		
f. Estimación por Pérdida o Deterioro de Activos Circulantes (f=f1+f2)	0.0	0.0	g. Provisiones a Corto Plazo (g=g1+g2+g3)	0.0	0.0
f1) Estimaciones para Cuentas Incobrables por Derechos a Recibir Efectivo o Equivalentes			g1) Provisión para Demandas y Juicios a Corto Plazo		
f2) Estimación por Deterioro de Inventarios			g2) Provisión para Contingencias a Corto Plazo		
g. Otros Activos Circulantes (g=g1+g2+g3+g4)	0.0	0.0	g3) Otras Provisiones a Corto Plazo		
g1) Valores en Garantía			h. Otros Pasivos a Corto Plazo (h=h1+h2+h3)	0.0	0.0
g2) Bienes en Garantía (excluye depósitos de fondos)			h1) Ingresos por Clasificar		
g3) Bienes Derivados de Embargos, Decomisos, Aseguramientos y Dación en Pago			h2) Recaudación por Participar		
g4) Adquisición con Fondos de Terceros			h3) Otros Pasivos Circulantes		
IA. Total de Activos Circulantes (IA = a + b + c + d + e + f + g)	1,562.1	1,933.8	IA. Total de Pasivos Circulantes (IA = a + b + c + d + e + f + g + h)	174.3	140.4
Activo No Circulante			Pasivo No Circulante		
a. Inversiones Financieras a Largo Plazo			a. Cuentas por Pagar a Largo Plazo		
b. Derechos a Recibir Efectivo o Equivalentes a Largo Plazo			b. Documentos por Pagar a Largo Plazo		
c. Bienes Inmuebles, Infraestructura y Construcciones en Proceso	12,595.7	12,595.7	c. Deuda Pública a Largo Plazo		
d. Bienes Muebles	7,639.8	7,185.9	d. Pasivos Diferidos a Largo Plazo		
e. Activos Intangibles			e. Fondos y Bienes de Terceros en Garantía y/o Administración a Largo Plazo		
f. Depreciación, Deterioro y Amortización Acumulada de Bienes	-6,515.9	-5,183.4	f. Provisiones a Largo Plazo		
g. Activos Diferidos			II.B. Total de Pasivos No Circulantes (II.B = a + b + c + d + e + f)	0.0	0.0
h. Estimación por Pérdida o Deterioro de Activos no Circulantes			II. Total del Pasivo (II = IA + II.B)	174.3	140.4
i. Otros Activos no Circulantes			HACIENDA PÚBLICA/PATRIMONIO		
IB. Total de Activos No Circulantes (IB = a + b + c + d + e + f + g + h + i)	13,719.6	14,698.2	III.A. Hacienda Pública/Patrimonio Contribuido (III.A = a + b + c)	12,695.7	12,695.7
I. Total del Activo (I = IA + IB)	15,281.7	16,632.0	a. Aportaciones	12,595.7	12,595.7
			b. Donaciones de Capital		
			c. Actualización de la Hacienda Pública/Patrimonio		
			III.B. Hacienda Pública/Patrimonio Generado (III.B = a + b + c + d + e)	2,511.7	3,795.9
			a. Resultados del Ejercicio (Ahorro/ Desahorro)	-746.1	-1,450.9
			b. Resultados de Ejercicios Anteriores	3,257.8	5,246.8
			c. Revalúos		
			d. Reservas		
			e. Rectificaciones de Resultados de Ejercicios Anteriores		
			III.C. Exceso o Insuficiencia en la Actualización de la Hacienda Pública/Patrimonio (III.C=a+b)	0.0	0.0
			a. Resultado por Posición Monetaria		
			b. Resultado por Tenencia de Activos no Monetarios		
			III. Total Hacienda Pública/Patrimonio (III = III.A + III.B + III.C)	15,107.4	16,391.6
			IV. Total del Pasivo y Hacienda Pública/Patrimonio (IV = II + III)	15,281.7	16,632.0

CUENTA PÚBLICA DEL GOBIERNO, ORGANISMOS AUXILIARES Y AUTÓNOMOS DEL ESTADO DE MÉXICO 2021

Tecnológico de Estudios Superiores de Chicoloapan Informe Analítico de la Deuda Pública y Otros Pasivos - LDF Al 31 de Diciembre de 2020 y 2021							
Denominación de la Deuda Pública y Otros Pasivos (c)	Saldo al 31 de Diciembre de 2020 (d)	Disposiciones del Período (e)	Amortizaciones del Período (f)	Revaluaciones, Reclasificaciones y Otros Ajustes (g)	Saldo Final del Período (h) h=d+e-f+g	Pago de Intereses del Período (i)	Pago de Comisiones y demás Costos Asociados Durante el Período (j)
1. Deuda Pública (1=A+B)	0.0	0.0	0.0	0.0	0.0	0.0	
A. Corto Plazo (A=a1+a2+a3)	0.0	0.0	0.0	0.0	0.0	0.0	
a1) Instituciones de Crédito							
a2) Títulos y Valores							
a3) Arrendamientos Financieros							
B. Largo Plazo (B=b1+b2+b3)	0.0	0.0	0.0	0.0	0.0	0.0	
b1) Instituciones de Crédito							
b2) Títulos y Valores							
b3) Arrendamientos Financieros							
2. Otros Pasivos	140.4				174.3		
3. Total de la Deuda Pública y Otros Pasivos (3=1+2)	140.4	0.0	0.0	0.0	174.3		
4. Deuda Contingente 1 (Informativo)	0.0	0.0	0.0	0.0	0.0	0.0	
A. Deuda Contingente 1							
B. Deuda Contingente 2							
C. Deuda Contingente XX							
5. Valor de Instrumentos Bono Cupón Cero 2 (Informativo)	0.0	0.0	0.0	0.0	0.0	0.0	
A. Instrumento Bono Cupón Cero 1							
B. Instrumento Bono Cupón Cero 2							
C. Instrumento Bono Cupón Cero XX							

1 Se refiere a cualquier Financiamiento sin fuente o garantía de pago definida, que sea asumida de manera solidaria o subsidiaria por las Entidades Federativas con sus Municipios, organismos descentralizados y empresas de participación estatal mayoritaria y fideicomisos, locales o municipales, y por los Municipios con sus respectivos organismos descentralizados y empresas de participación municipal mayoritaria.

2 Se refiere al valor del Bono Cupón Cero que respalda el pago de los créditos asociados al mismo (Activo).

Obligaciones a Corto Plazo (k)	Monto Contratado (l)	Plazo Pactado (m)	Tasa de Interés (n)	Comisiones y Costos Relacionados (o)	Tasa Efectiva (p)
6. Obligaciones a Corto Plazo (Informativo)					
A. Crédito 1					
B. Crédito 2					
C. Crédito XX					

Tecnológico de Estudios Superiores de Chicoloapan										
Informe Analítico de Obligaciones Diferentes de Financiamientos										
Al 31 de Diciembre de 2021										
(Miles de Pesos)										
Denominación de las Obligaciones Diferentes de Financiamiento (c)	Fecha del Contrato (d)	Fecha de Inicio de Operación del Proyecto (e)	Fecha de Vencimiento (f)	Monto de la Inversión Pactado (g)	Plazo Pactado (h)	Monto Promedio Mensual del Pago de la Contraprestación (i)	Monto Promedio Mensual del Pago de la Contraprestación Correspondiente al Pago de Inversión (j)	Monto Pagado de la Inversión al XX de XXXX de 20XX (k)	Monto Pagado de la Inversión Actualizado al XX de XXXX de 20XX (l)	Saldo Pendiente por Pagar de la Inversión al XX de XXXX de 20XX (m = g - l)
A. Asociaciones Público Privadas (APP's) (A=a+b+c+d)				0.0		0.0	0.0			0.0
a) APP 1										0.0
b) APP 2										0.0
c) APP 3										0.0
d) APP XX										0.0
B. Otros Instrumentos (B=a+b+c+d)				0.0		0.0	0.0			0.0
a) Otro Instrumento 1										0.0
b) Otro Instrumento 2										0.0
c) Otro Instrumento 3										0.0
d) Otro Instrumento XX										0.0
C. Total de Obligaciones Diferentes de Financiamiento (C=A+B)				0.0		0.0	0.0			0.0

CUENTA PÚBLICA DEL GOBIERNO, ORGANISMOS AUXILIARES Y AUTÓNOMOS DEL ESTADO DE MÉXICO 2021

Tecnológico de Estudios Superiores de Chicoloapan Balance Presupuestario Del 1 de Enero al 31 de Diciembre de 2021 (Miles de Pesos)			
Concepto	Estimado / Aprobado	Devengado	Recaudado / Pagado
A. Ingresos Totales (A = A1+A2+A3)	18,795.2	17,172.6	17,172.6
A1. Ingresos de Libre Disposición	18,795.2	17,172.6	17,172.6
A2. Transferencias Federales Etiquetadas			
A3. Financiamiento Neto		0.6	0.6
B. Egresos Presupuestarios¹ (B = B1+B2)	18,795.2	17,004.5	16,975.4
B1. Gasto No Etiquetado (sin incluir Amortización de la Deuda Pública)	18,795.2	17,004.5	16,975.4
B2. Gasto Etiquetado (sin incluir Amortización de la Deuda Pública)			
C. Remanentes del Ejercicio Anterior (C = C1 + C2)	0.0	955.8	955.8
C1. Remanentes de Ingresos de Libre Disposición Aplicados en el Periodo		955.8	955.8
C2. Remanentes de Transferencias Federales Etiquetadas Aplicados en el Periodo			
I. Balance Presupuestario (I = A - B + C)	0.0	1,123.9	1,153.0
II. Balance Presupuestario sin Financiamiento Neto (II = I - A3)	0.0	1,123.3	1,152.4
III. Balance Presupuestario sin Financiamiento Neto y sin Remanentes del Ejercicio Anterior (III = II - C)	0.0	167.5	196.6
Concepto	Aprobado	Devengado	Pagado
E. Intereses, Comisiones y Gastos de la Deuda (E = E1+E2)	0.0	0.0	0.0
E1. Intereses, Comisiones y Gastos de la Deuda con Gasto No Etiquetado			
E2. Intereses, Comisiones y Gastos de la Deuda con Gasto Etiquetado			
IV. Balance Primario (IV = III + E)	0.0	167.5	196.6
Concepto	Estimado/ Aprobado	Devengado	Recaudado / Pagado
F. Financiamiento (F = F1 + F2)	0.0	0.0	0.0
F1. Financiamiento con Fuente de Pago de Ingresos de Libre Disposición			
F2. Financiamiento con Fuente de Pago de Transferencias Federales Etiquetadas			
G. Amortización de la Deuda (G = G1 + G2)	0.0	0.0	0.0
G1. Amortización de la Deuda Pública con Gasto No Etiquetado			
G2. Amortización de la Deuda Pública con Gasto Etiquetado			
A3. Financiamiento Neto (A3 = F - G)	0.0	0.0	0.0
Concepto	Estimado/ Aprobado	Devengado	Recaudado / Pagado
A1. Ingresos de Libre Disposición	18,795.2	17,172.6	17,172.6
A3.1 Financiamiento Neto con Fuente de Pago de Ingresos de Libre Disposición (A3.1 = F1 - G1)	0.0	0.0	0.0
F1. Financiamiento con Fuente de Pago de Ingresos de Libre Disposición			
G1. Amortización de la Deuda Pública con Gasto No Etiquetado			
B1. Gasto No Etiquetado (sin Incluir Amortización de la Deuda Pública)	18,795.2	17,004.5	16,975.4
C1. Remanentes de Ingresos de Libre Disposición Aplicados en el Periodo			
V. Balance Presupuestario de Recursos Disponibles (V = A1 + A3.1 - B1 + C1)	0.0	168.1	197.2
VI. Balance Presupuestario de Recursos Disponibles sin Financiamiento Neto (VI = V - A3.1)	0.0	168.1	197.2
Concepto	Estimado/ Aprobado	Devengado	Recaudado / Pagado
A2. Transferencias Federales Etiquetadas	0.0	0.0	0.0
A3.2 Financiamiento Neto con Fuente de Pago de Transferencias Federales Etiquetadas (A3.2 = F2 - G2)	0.0	0.0	0.0
F2. Financiamiento con Fuente de Pago de Transferencias Federales Etiquetadas			
G2. Amortización de la Deuda Pública con Gasto Etiquetado			
B2. Gasto Etiquetado (sin incluir Amortización de la Deuda Pública)	0.0	0.0	0.0
C2. Remanentes de Transferencias Federales Etiquetadas Aplicados en el Periodo			
VII. Balance Presupuestario de Recursos Etiquetados (VII = A2 + A3.2 - B2 + C2)	0.0	0.0	0.0
VIII. Balance Presupuestario de Recursos Etiquetados sin Financiamiento Neto (VIII = VII - A3.2)	0.0	0.0	0.0

Tecnológico de Estudios Superiores de Chicoloapan Estado Analítico de Ingresos Detallado - LDF Del 1 de Enero al 31 de Diciembre de 2021 (Miles de Pesos)						
Concepto	Ingreso					Diferencia
	Estimado	Ampliaciones/ (Reducciones)	Modificado	Devengado	Recaudado	
Ingresos de Libre Disposición						
A. Impuestos			0.0			0.0
B. Cuotas y Aportaciones de Seguridad Social			0.0			0.0
C. Contribuciones de Mejoras			0.0			0.0
D. Derechos			0.0			0.0
E. Productos			0.0	0.6	0.6	-0.6
F. Aprovechamientos	955.8	0.0	955.8	955.8	955.8	0.0
G. Ingresos por Ventas de Bienes y Servicios	1,915.0	-1,915.0	0.0			0.0
H. Participaciones (H=h1+h2+h3+h4+h5+h6+h7+h8+h9+h10+h11)	0.0	0.0	0.0	0.0	0.0	0.0
h1) Fondo General de Participaciones			0.0			0.0
h2) Fondo de Fomento Municipal			0.0			0.0
h3) Fondo de Fiscalización y Recaudación			0.0			0.0
h4) Fondo de Compensación			0.0			0.0
h5) Fondo de Extracción de Hidrocarburos			0.0			0.0
h6) Impuesto Especial Sobre Producción y Servicios			0.0			0.0
h7) 0.136% de la Recaudación Federal Participable			0.0			0.0
h8) 3.17% Sobre Extracción de Petróleo			0.0			0.0
h9) Gasolinas y Diésel			0.0			0.0
h10) Fondo del Impuesto Sobre la Renta			0.0			0.0
h11) Fondo de Estabilización de los Ingresos de las Entidades Federativas			0.0			0.0
I. Incentivos Derivados de la Colaboración Fiscal (I=i1+i2+i3+i4+i5)	0.0	0.0	0.0	0.0	0.0	0.0
i1) Tenencia o Uso de Vehículos			0.0			0.0
i2) Fondo de Compensación ISAN			0.0			0.0
i3) Impuesto Sobre Automóviles Nuevos			0.0			0.0
i4) Fondo de Compensación de Repecos-Intermedios			0.0			0.0
i5) Otros Incentivos Económicos			0.0			0.0
J. Transferencias			0.0			0.0
K. Convenios	15,669.8	2,179.6	17,839.4	17,172.1	17,172.1	667.3
k1) Otros Convenios y Subsidios			0.0			0.0
L. Otros Ingresos de Libre Disposición (L=l1+l2)	0.0	0.0	0.0	0.0	0.0	0.0
l1) Participaciones en Ingresos Locales			0.0			0.0
l2) Otros Ingresos de Libre Disposición			0.0			0.0
I. Total de Ingresos de Libre Disposición (I=A+B+C+D+E+F+G+H+I+J+K+L)	18,530.6	264.6	18,795.2	18,128.5	18,128.5	666.7
Ingresos Excedentes de Ingresos de Libre Disposición			0.0			0.0
Transferencias Federales Etiquetadas			0.0			0.0
A. Aportaciones (A=a1+a2+a3+a4+a5+a6+a7+a8)	0.0	0.0	0.0	0.0	0.0	0.0
a1) Fondo de Aportaciones para la Nómina Educativa y Gasto Operativo			0.0			0.0
a2) Fondo de Aportaciones para los Servicios de Salud			0.0			0.0
a3) Fondo de Aportaciones para la Infraestructura Social			0.0			0.0
a4) Fondo de Aportaciones para el Fortalecimiento de los Municipios y de las Demarcaciones Territoriales del Distrito Federal			0.0			0.0
a5) Fondo de Aportaciones Múltiples			0.0			0.0
a6) Fondo de Aportaciones para la Educación Tecnológica y de Adultos			0.0			0.0
a7) Fondo de Aportaciones para la Seguridad Pública de los Estados y del Distrito Federal			0.0			0.0
a8) Fondo de Aportaciones para el Fortalecimiento de las Entidades Federativas			0.0			0.0
B. Convenios (B=b1+b2+b3+b4)	0.0	0.0	0.0	0.0	0.0	0.0
b1) Convenios de Protección Social en Salud			0.0			0.0
b2) Convenios de Descentralización			0.0			0.0
b3) Convenios de Reasignación			0.0			0.0
b4) Otros Convenios y Subsidios			0.0			0.0
C. Fondos Distintos de Aportaciones (C=c1+c2)	0.0	0.0	0.0	0.0	0.0	0.0
c1) Fondo para Entidades Federativas y Municipios Productores de Hidrocarburos			0.0			0.0
c2) Fondo Minero			0.0			0.0
D. Transferencias, Subsidios y Subvenciones, y Pensiones y Jubilaciones			0.0			0.0
E. Otras Transferencias Federales Etiquetadas			0.0			0.0
II. Total de Transferencias Federales Etiquetadas (II = A + B + C + D + E)	0.0	0.0	0.0	0.0	0.0	0.0
III. Ingresos Derivados de Financiamientos (III = A)	0.0	0.0	0.0	0.0	0.0	0.0
A. Ingresos Derivados de Financiamientos			0.0			0.0
IV. Total de Ingresos (IV = I + II + III)	18,530.6	264.6	18,795.2	18,128.5	18,128.5	666.7
Datos Informativos						
1. Ingresos Derivados de Financiamientos con Fuente de Pago de Ingresos de Libre Disposición			0.0			0.0
2. Ingresos Derivados de Financiamientos con Fuente de Pago de Transferencias Federales Etiquetadas			0.0			0.0
3. Ingresos Derivados de Financiamientos (3 = 1 + 2)	0.0	0.0	0.0	0.0	0.0	0.0

CUENTA PÚBLICA DEL GOBIERNO, ORGANISMOS AUXILIARES Y AUTÓNOMOS DEL ESTADO DE MÉXICO 2021

Tecnológico de Estudios Superiores de Chicoloapan Estado Analítico del Ejercicio del Presupuesto de Egresos Detallado Clasificación por Objeto del Gasto (Capítulo y Concepto) Del 1 de Enero al 31 de Diciembre de 2021 (Miles de Pesos)						
Concepto	Egresos					Subejercicio
	Aprobado	Ampliaciones/ (Reducciones)	Modificado	Devengado	Pagado	
I. Gasto No Etiquetado (I=A+B+C+D+E+F+G+H+I)	18,630.6	264.6	18,795.2	17,004.5	16,975.4	1,790.7
A. Servicios Personales (A=a1+a2+a3+a4+a5+a6+a7)	13,432.9	65.4	13,498.3	12,687.5	12,687.5	910.8
a1) Remuneraciones al Personal de Carácter Permanente	8,294.4	-198.9	8,095.5	7,475.9	7,475.9	619.6
a2) Remuneraciones al Personal de Carácter Transitorio	0.0	0.0	0.0	0.0	0.0	0.0
a3) Remuneraciones Adicionales y Especiales	2,380.3	281.4	2,661.7	2,633.2	2,633.2	28.5
a4) Seguridad Social	1,779.3	148.8	1,928.1	1,774.6	1,774.6	153.5
a5) Otras Prestaciones Sociales y Económicas	978.9	-187.8	791.1	681.9	681.9	109.2
a6) Previsiones	0.0	0.0	0.0	0.0	0.0	0.0
a7) Pago de Estímulos a Servidores Públicos	0.0	21.9	21.9	21.9	21.9	0.0
B. Materiales y Suministros (B=b1+b2+b3+b4+b5+b6+b7+b8+b9)	1,412.2	43.7	1,455.9	1,318.5	1,318.5	137.4
b1) Materiales de Administración, Emisión de Documentos y Artículos Oficiales	668.9	-368.7	300.2	297.5	297.5	2.7
b2) Alimentos y Utensilios	0.0	0.0	0.0	0.0	0.0	0.0
b3) Materias Primas y Materiales de Producción y Comercialización	0.0	0.0	0.0	0.0	0.0	0.0
b4) Materiales y Artículos de Construcción y de Reparación	25.0	306.7	331.7	331.7	331.7	0.0
b5) Productos Químicos, Farmacéuticos y de Laboratorio	18.3	95.3	113.6	113.6	113.6	0.0
b6) Combustibles, Lubricantes y Aditivos	331.7	-25.0	306.7	175.0	175.0	131.7
b7) Vestuario, Blancos, Prendas de Protección y Artículos Deportivos	199.8	-64.8	135.0	135.0	135.0	0.0
b8) Materiales y Suministros Para Seguridad	0.0	0.0	0.0	0.0	0.0	0.0
b9) Herramientas, Refacciones y Accesorios Menores	168.5	100.2	268.7	265.7	265.7	3.0
C. Servicios Generales (C=c1+c2+c3+c4+c5+c6+c7+c8+c9)	2,898.5	-89.6	2,808.9	2,499.1	2,470.0	309.8
c1) Servicios Básicos	115.3	-26.2	89.1	89.1	89.1	0.0
c2) Servicios de Arrendamiento	114.1	7.1	121.2	121.2	121.2	0.0
c3) Servicios Profesionales, Científicos, Técnicos y Otros Servicios	1,033.7	359.0	1,392.7	1,136.7	1,136.7	256.0
c4) Servicios Financieros, Bancarios y Comerciales	61.9	46.9	108.8	108.8	108.8	0.0
c5) Servicios de Instalación, Reparación, Mantenimiento y Conservación	476.1	-370.9	105.2	105.2	105.2	0.0
c6) Servicios de Comunicación Social y Publicidad	292.4	-224.7	67.7	20.0	20.0	47.7
c7) Servicios de Traslado y Váticos	240.0	25.4	265.4	265.4	265.4	0.0
c8) Servicios Oficiales	300.0	-119.2	180.8	176.3	176.3	4.5
c9) Otros Servicios Generales	265.0	213.0	478.0	476.4	447.3	1.6
D. Transferencias, Asignaciones, Subsidios y Otras Ayudas (D=d1+d2+d3+d4+d5+d6+d7+d8+d9)	300.0	0.0	300.0	0.0	0.0	300.0
d1) Transferencias Internas y Asignaciones al Sector Público	0.0	0.0	0.0	0.0	0.0	0.0
d2) Transferencias al Resto del Sector Público	0.0	0.0	0.0	0.0	0.0	0.0
d3) Subsidios y Subvenciones	0.0	0.0	0.0	0.0	0.0	0.0
d4) Ayudas Sociales	300.0	0.0	300.0	0.0	0.0	300.0
d5) Pensiones y Jubilaciones	0.0	0.0	0.0	0.0	0.0	0.0
d6) Transferencias a Fideicomisos, Mandatos y Otros Análogos	0.0	0.0	0.0	0.0	0.0	0.0
d7) Transferencias a la Seguridad Social	0.0	0.0	0.0	0.0	0.0	0.0
d8) Donativos	0.0	0.0	0.0	0.0	0.0	0.0
d9) Transferencias al Exterior	0.0	0.0	0.0	0.0	0.0	0.0
E. Bienes Muebles, Inmuebles e Intangibles (E=e1+e2+e3+e4+e5+e6+e7+e8+e9)	487.0	245.1	732.1	599.4	599.4	132.7
e1) Mobiliario y Equipo de Administración	487.0	-21.0	466.0	409.5	409.5	56.5
e2) Mobiliario y Equipo Educativo y Recreativo	0.0	266.1	266.1	189.9	189.9	76.2
e3) Equipo e Instrumental Médico y de Laboratorio	0.0	0.0	0.0	0.0	0.0	0.0
e4) Vehículos y Equipo de Transporte	0.0	0.0	0.0	0.0	0.0	0.0
e5) Equipo de Defensa y Seguridad	0.0	0.0	0.0	0.0	0.0	0.0
e6) Maquinaria, Otros Equipos y Herramientas	0.0	0.0	0.0	0.0	0.0	0.0
e7) Activos Biológicos	0.0	0.0	0.0	0.0	0.0	0.0
e8) Bienes Inmuebles	0.0	0.0	0.0	0.0	0.0	0.0
e9) Activos Intangibles	0.0	0.0	0.0	0.0	0.0	0.0
F. Inversión Pública (F=f1+f2+f3)	0.0	0.0	0.0	0.0	0.0	0.0
f1) Obra Pública en Bienes de Dominio Público	0.0	0.0	0.0	0.0	0.0	0.0
f2) Obra Pública en Bienes Propios	0.0	0.0	0.0	0.0	0.0	0.0
f3) Proyectos Productivos y Acciones de Fomento	0.0	0.0	0.0	0.0	0.0	0.0
G. Inversiones Financieras y Otras Provisiones (G=g1+g2+g3+g4+g5+g6+g7)	0.0	0.0	0.0	0.0	0.0	0.0
g1) Inversiones Para el Fomento de Actividades Productivas	0.0	0.0	0.0	0.0	0.0	0.0
g2) Acciones y Participaciones de Capital	0.0	0.0	0.0	0.0	0.0	0.0
g3) Compra de Títulos y Valores	0.0	0.0	0.0	0.0	0.0	0.0
g4) Concesión de Préstamos	0.0	0.0	0.0	0.0	0.0	0.0
g5) Inversiones en Fideicomisos, Mandatos y Otros Análogos	0.0	0.0	0.0	0.0	0.0	0.0
Fideicomiso de Desastres Naturales (Informativo)	0.0	0.0	0.0	0.0	0.0	0.0
g6) Otras Inversiones Financieras	0.0	0.0	0.0	0.0	0.0	0.0
g7) Provisiones para Contingencias y Otras Erogaciones Especiales	0.0	0.0	0.0	0.0	0.0	0.0
H. Participaciones y Aportaciones (H=h1+h2+h3)	0.0	0.0	0.0	0.0	0.0	0.0
h1) Participaciones	0.0	0.0	0.0	0.0	0.0	0.0
h2) Aportaciones	0.0	0.0	0.0	0.0	0.0	0.0
h3) Convenios	0.0	0.0	0.0	0.0	0.0	0.0
I. Deuda Pública (I=i1+i2+i3+i4+i5+i6+i7)	0.0	0.0	0.0	0.0	0.0	0.0
i1) Amortización de la Deuda Pública	0.0	0.0	0.0	0.0	0.0	0.0
i2) Intereses de la Deuda Pública	0.0	0.0	0.0	0.0	0.0	0.0
i3) Comisiones de la Deuda Pública	0.0	0.0	0.0	0.0	0.0	0.0
i4) Gastos de la Deuda Pública	0.0	0.0	0.0	0.0	0.0	0.0
i5) Costo por Coberturas	0.0	0.0	0.0	0.0	0.0	0.0
i6) Apoyos Financieros	0.0	0.0	0.0	0.0	0.0	0.0
I7) Adeudos de Ejercicios Fiscales Anteriores (ADEFAS)			0.0			0.0

Concepto	Egresos					Subejercicio
	Aprobado	Ampliaciones/ (Reducciones)	Modificado	Devengado	Pagado	
II. Gasto Eliguetado (II=A+B+C+D+E+F+G+H+I)	0.0	0.0	0.0	0.0	0.0	0.0
A. Servicios Personales (A=a1+a2+a3+a4+a5+a6+a7)	0.0	0.0	0.0	0.0	0.0	0.0
a1) Remuneraciones al Personal de Carácter Permanente	0.0	0.0	0.0	0.0	0.0	0.0
a2) Remuneraciones al Personal de Carácter Transitorio	0.0	0.0	0.0	0.0	0.0	0.0
a3) Remuneraciones Adicionales y Especiales	0.0	0.0	0.0	0.0	0.0	0.0
a4) Seguridad Social	0.0	0.0	0.0	0.0	0.0	0.0
a5) Otras Prestaciones Sociales y Económicas	0.0	0.0	0.0	0.0	0.0	0.0
a6) Previsiones	0.0	0.0	0.0	0.0	0.0	0.0
a7) Pago de Estímulos a Servidores Públicos	0.0	0.0	0.0	0.0	0.0	0.0
B. Materiales y Suministros (B=b1+b2+b3+b4+b5+b6+b7+b8+b9)	0.0	0.0	0.0	0.0	0.0	0.0
b1) Materiales de Administración, Emisión de Documentos y Artículos Oficiales	0.0	0.0	0.0	0.0	0.0	0.0
b2) Alimentos y Utensilios	0.0	0.0	0.0	0.0	0.0	0.0
b3) Materias Primas y Materiales de Producción y Comercialización	0.0	0.0	0.0	0.0	0.0	0.0
b4) Materiales y Artículos de Construcción y de Reparación	0.0	0.0	0.0	0.0	0.0	0.0
b5) Productos Químicos, Farmacéuticos y de Laboratorio	0.0	0.0	0.0	0.0	0.0	0.0
b6) Combustibles, Lubricantes y Aditivos	0.0	0.0	0.0	0.0	0.0	0.0
b7) Vestuario, Blancos, Prendas de Protección y Artículos Deportivos	0.0	0.0	0.0	0.0	0.0	0.0
b8) Materiales y Suministros Para Seguridad	0.0	0.0	0.0	0.0	0.0	0.0
b9) Herramientas, Refacciones y Accesorios Menores	0.0	0.0	0.0	0.0	0.0	0.0
C. Servicios Generales (C=c1+c2+c3+c4+c5+c6+c7+c8+c9)	0.0	0.0	0.0	0.0	0.0	0.0
c1) Servicios Básicos	0.0	0.0	0.0	0.0	0.0	0.0
c2) Servicios de Arrendamiento	0.0	0.0	0.0	0.0	0.0	0.0
c3) Servicios Profesionales, Científicos, Técnicos y Otros Servicios	0.0	0.0	0.0	0.0	0.0	0.0
c4) Servicios Financieros, Bancarios y Comerciales	0.0	0.0	0.0	0.0	0.0	0.0
c5) Servicios de Instalación, Reparación, Mantenimiento y Conservación	0.0	0.0	0.0	0.0	0.0	0.0
c6) Servicios de Comunicación Social y Publicidad	0.0	0.0	0.0	0.0	0.0	0.0
c7) Servicios de Traslado y Viáticos	0.0	0.0	0.0	0.0	0.0	0.0
c8) Servicios Oficiales	0.0	0.0	0.0	0.0	0.0	0.0
c9) Otros Servicios Generales	0.0	0.0	0.0	0.0	0.0	0.0
D. Transferencias, Asignaciones, Subsidios y Otras Ayudas (D=d1+d2+d3+d4+d5+d6+d7+d8+d9)	0.0	0.0	0.0	0.0	0.0	0.0
d1) Transferencias Internas y Asignaciones al Sector Público	0.0	0.0	0.0	0.0	0.0	0.0
d2) Transferencias al Resto del Sector Público	0.0	0.0	0.0	0.0	0.0	0.0
d3) Subsidios y Subvenciones	0.0	0.0	0.0	0.0	0.0	0.0
d4) Ayudas Sociales	0.0	0.0	0.0	0.0	0.0	0.0
d5) Pensiones y Jubilaciones	0.0	0.0	0.0	0.0	0.0	0.0
d6) Transferencias a Fideicomisos, Mandatos y Otros Análogos	0.0	0.0	0.0	0.0	0.0	0.0
d7) Transferencias a la Seguridad Social	0.0	0.0	0.0	0.0	0.0	0.0
d8) Donativos	0.0	0.0	0.0	0.0	0.0	0.0
d9) Transferencias al Exterior	0.0	0.0	0.0	0.0	0.0	0.0
E. Bienes Muebles, Inmuebles e Intangibles (E=e1+e2+e3+e4+e5+e6+e7+e8+e9)	0.0	0.0	0.0	0.0	0.0	0.0
e1) Mobiliario y Equipo de Administración	0.0	0.0	0.0	0.0	0.0	0.0
e2) Mobiliario y Equipo Educativo y Recreativo	0.0	0.0	0.0	0.0	0.0	0.0
e3) Equipo e Instrumental Médico y de Laboratorio	0.0	0.0	0.0	0.0	0.0	0.0
e4) Vehículos y Equipo de Transporte	0.0	0.0	0.0	0.0	0.0	0.0
e5) Equipo de Defensa y Seguridad	0.0	0.0	0.0	0.0	0.0	0.0
e6) Maquinaria, Otros Equipos y Herramientas	0.0	0.0	0.0	0.0	0.0	0.0
e7) Activos Biológicos	0.0	0.0	0.0	0.0	0.0	0.0
e8) Bienes Inmuebles	0.0	0.0	0.0	0.0	0.0	0.0
e9) Activos Intangibles	0.0	0.0	0.0	0.0	0.0	0.0
F. Inversión Pública (F=f1+f2+f3)	0.0	0.0	0.0	0.0	0.0	0.0
f1) Obra Pública en Bienes de Dominio Público	0.0	0.0	0.0	0.0	0.0	0.0
f2) Obra Pública en Bienes Propios	0.0	0.0	0.0	0.0	0.0	0.0
f3) Proyectos Productivos y Acciones de Fomento	0.0	0.0	0.0	0.0	0.0	0.0
G. Inversiones Financieras y Otras Provisiones (G=g1+g2+g3+g4+g5+g6+g7)	0.0	0.0	0.0	0.0	0.0	0.0
g1) Inversiones Para el Fomento de Actividades Productivas	0.0	0.0	0.0	0.0	0.0	0.0
g2) Acciones y Participaciones de Capital	0.0	0.0	0.0	0.0	0.0	0.0
g3) Compra de Títulos y Valores	0.0	0.0	0.0	0.0	0.0	0.0
g4) Concesión de Préstamos	0.0	0.0	0.0	0.0	0.0	0.0
g5) Inversiones en Fideicomisos, Mandatos y Otros Análogos	0.0	0.0	0.0	0.0	0.0	0.0
Fideicomiso de Desastres Naturales (Informativo)	0.0	0.0	0.0	0.0	0.0	0.0
g6) Otras Inversiones Financieras	0.0	0.0	0.0	0.0	0.0	0.0
g7) Provisiones para Contingencias y Otras Erogaciones Especiales	0.0	0.0	0.0	0.0	0.0	0.0
H. Participaciones y Aportaciones (H=h1+h2+h3)	0.0	0.0	0.0	0.0	0.0	0.0
h1) Participaciones	0.0	0.0	0.0	0.0	0.0	0.0
h2) Aportaciones	0.0	0.0	0.0	0.0	0.0	0.0
h3) Convenios	0.0	0.0	0.0	0.0	0.0	0.0
I. Deuda Pública (I=i1+i2+i3+i4+i5+i6+i7)	0.0	0.0	0.0	0.0	0.0	0.0
i1) Amortización de la Deuda Pública	0.0	0.0	0.0	0.0	0.0	0.0
i2) Intereses de la Deuda Pública	0.0	0.0	0.0	0.0	0.0	0.0
i3) Comisiones de la Deuda Pública	0.0	0.0	0.0	0.0	0.0	0.0
i4) Gastos de la Deuda Pública	0.0	0.0	0.0	0.0	0.0	0.0
i5) Costo por Coberturas	0.0	0.0	0.0	0.0	0.0	0.0
i6) Apoyos Financieros	0.0	0.0	0.0	0.0	0.0	0.0
i7) Adeudos de Ejercicios Fiscales Anteriores (ADEFAS)	0.0	0.0	0.0	0.0	0.0	0.0
III. Total de Egresos (III = I + II)	18,530.6	264.6	18,795.2	17,004.5	16,975.4	1,790.7

CUENTA PÚBLICA DEL GOBIERNO, ORGANISMOS AUXILIARES Y AUTÓNOMOS DEL ESTADO DE MÉXICO 2021

Tecnológico de Estudios Superiores de Chicoloapan Estado Analítico del Ejercicio del Presupuesto de Egresos Detallado Clasificación Administrativa Del 1 de Enero al 31 de Diciembre de 2021 (Miles de Pesos)						
Concepto (c)	Egresos					Subejercicio
	Aprobado	Ampliaciones/ (Reducciones)	Modificado	Devengado	Pagado	
I. Gasto No Etiquetado (I=A+B+C+D+E+F+G+H)	18,530.6	264.6	18,795.2	17,004.5	16,975.4	1,790.7
Tecnológico de Estudios Superiores de Chicoloapan 210C3700000	18,530.6	264.6	18,795.2	17,004.5	16,975.4	1,790.7
II. Gasto Etiquetado (II=A+B+C+D+E+F+G+H)	0.0	0.0	0.0	0.0	0.0	0.0
Tecnológico de Estudios Superiores de Chicoloapan 210C3700000			0.0			0.0
III. Total de Egresos (III = I + II)	18,530.6	264.6	18,795.2	17,004.5	16,975.4	1,790.7

Tecnológico de Estudios Superiores de Chicoloapan Estado Analítico del Ejercicio del Presupuesto de Egresos Detallado Clasificación Funcional (Finalidad y Función) Del 1 de Enero al 31 de Diciembre de 2021 (Miles de Pesos)						
Concepto (c)	Egresos					Subejercicio (e)
	Aprobado (d)	Ampliaciones/ (Reducciones)	Modificado	Devengado	Pagado	
I. Gasto No Etiquetado (I=A+B+C+D)	18,530.6	264.6	18,795.2	17,004.5	16,975.4	1,790.7
A. Gobierno (A=a1+a2+a3+a4+a5+a6+a7+a8)	0.0	0.0	0.0	0.0	0.0	0.0
a1) Legislación			0.0			0.0
a2) Justicia			0.0			0.0
a3) Coordinación de la Política de Gobierno			0.0			0.0
a4) Relaciones Exteriores			0.0			0.0
a5) Asuntos Financieros y Hacendarios			0.0			0.0
a6) Seguridad Nacional			0.0			0.0
a7) Asuntos de Orden Público y de Seguridad Interior			0.0			0.0
a8) Otros Servicios Generales			0.0			0.0
B. Desarrollo Social (B=b1+b2+b3+b4+b5+b6+b7)	18,530.6	264.6	18,795.2	17,004.5	16,975.4	1,790.7
b1) Protección Ambiental			0.0			0.0
b2) Vivienda y Servicios a la Comunidad			0.0			0.0
b3) Salud			0.0			0.0
b4) Recreación, Cultura y Otras Manifestaciones Sociales			0.0			0.0
b5) Educación	18,530.6	264.6	18,795.2	17,004.5	16,975.4	1,790.7
b6) Protección Social			0.0			0.0
b7) Otros Asuntos Sociales			0.0			0.0
C. Desarrollo Económico (C=c1+c2+c3+c4+c5+c6+c7+c8+c9)	0.0	0.0	0.0	0.0	0.0	0.0
c1) Asuntos Económicos, Comerciales y Laborales en General			0.0			0.0
c2) Agropecuaria, Silvicultura, Pesca y Caza			0.0			0.0
c3) Combustibles y Energía			0.0			0.0
c4) Minería, Manufacturas y Construcción			0.0			0.0
c5) Transporte			0.0			0.0
c6) Comunicaciones			0.0			0.0
c7) Turismo			0.0			0.0
c8) Ciencia, Tecnología e Innovación			0.0			0.0
c9) Otras Industrias y Otros Asuntos Económicos			0.0			0.0
D. Otras No Clasificadas en Funciones Anteriores (D=d1+d2+d3+d4)	0.0	0.0	0.0	0.0	0.0	0.0
d1) Transacciones de la Deuda Pública / Costo Financiero de la Deuda			0.0			0.0
d2) Transferencias, Participaciones y Aportaciones Entre Diferentes Niveles y Ordenes de Gobierno			0.0			0.0
d3) Saneamiento del Sistema Financiero			0.0			0.0
d4) Adeudos de Ejercicios Fiscales Anteriores			0.0			0.0
II. Gasto Etiquetado (II=A+B+C+D)	0.0	0.0	0.0	0.0	0.0	0.0
A. Gobierno (A=a1+a2+a3+a4+a5+a6+a7+a8)	0.0	0.0	0.0	0.0	0.0	0.0
a1) Legislación			0.0			0.0
a2) Justicia			0.0			0.0
a3) Coordinación de la Política de Gobierno			0.0			0.0
a4) Relaciones Exteriores			0.0			0.0
a5) Asuntos Financieros y Hacendarios			0.0			0.0
a6) Seguridad Nacional			0.0			0.0
a7) Asuntos de Orden Público y de Seguridad Interior			0.0			0.0
a8) Otros Servicios Generales			0.0			0.0
B. Desarrollo Social (B=b1+b2+b3+b4+b5+b6+b7)	0.0	0.0	0.0	0.0	0.0	0.0
b1) Protección Ambiental			0.0			0.0
b2) Vivienda y Servicios a la Comunidad			0.0			0.0
b3) Salud			0.0			0.0
b4) Recreación, Cultura y Otras Manifestaciones Sociales			0.0			0.0
b5) Educación			0.0			0.0
b6) Protección Social			0.0			0.0
b7) Otros Asuntos Sociales			0.0			0.0
C. Desarrollo Económico (C=c1+c2+c3+c4+c5+c6+c7+c8+c9)	0.0	0.0	0.0	0.0	0.0	0.0
c1) Asuntos Económicos, Comerciales y Laborales en General			0.0			0.0
c2) Agropecuaria, Silvicultura, Pesca y Caza			0.0			0.0
c3) Combustibles y Energía			0.0			0.0
c4) Minería, Manufacturas y Construcción			0.0			0.0
c5) Transporte			0.0			0.0
c6) Comunicaciones			0.0			0.0
c7) Turismo			0.0			0.0
c8) Ciencia, Tecnología e Innovación			0.0			0.0
c9) Otras Industrias y Otros Asuntos Económicos			0.0			0.0
D. Otras No Clasificadas en Funciones Anteriores (D=d1+d2+d3+d4)	0.0	0.0	0.0	0.0	0.0	0.0
d1) Transacciones de la Deuda Pública / Costo Financiero de la Deuda			0.0			0.0
d2) Transferencias, Participaciones y Aportaciones Entre Diferentes Niveles y Ordenes de Gobierno			0.0			0.0
d3) Saneamiento del Sistema Financiero			0.0			0.0
d4) Adeudos de Ejercicios Fiscales Anteriores			0.0			0.0
III. Total de Egresos (III = I + II)	18,530.6	264.6	18,795.2	17,004.5	16,975.4	1,790.7

CUENTA PÚBLICA DEL GOBIERNO, ORGANISMOS AUXILIARES Y AUTÓNOMOS DEL ESTADO DE MÉXICO 2021

Tecnológico de Estudios Superiores de Chicoloapan Estado Analítico del Ejercicio del Presupuesto de Egresos Detallado Clasificación de Servicios Personales por Categoría Del 1 de Enero al 31 de Diciembre de 2021 (Miles de Pesos)						
Concepto (c)	Egresos					Subejercicio
	Aprobado	Ampliaciones/ (Reducciones)	Modificado	Devengado	Pagado	
I. Gasto No Etiquetado (I=A+B+C+D+E+F)	13,432.9	64.5	13,497.4	12,587.5	12,587.5	909.9
A. Personal Administrativo y de Servicio Público	13,432.9	64.5	13,497.4	12,587.5	12,587.5	909.9
B. Magisterio			0.0			0.0
C. Servicios de Salud (C=c1+c2)	0.0	0.0	0.0	0.0	0.0	0.0
c1) Personal Administrativo			0.0			0.0
c2) Personal Médico, Paramédico y afín			0.0			0.0
D. Seguridad Pública			0.0			0.0
E. Gastos asociados a la Implementación de nuevas leyes federales o reformas a las mismas (E = e1 + e2)	0.0	0.0	0.0	0.0	0.0	0.0
e1) Nombre del Programa o Ley 1			0.0			0.0
e2) Nombre del Programa o Ley 2			0.0			0.0
F. Sentencias laborales definitivas			0.0			0.0
II. Gasto Etiquetado (II=A+B+C+D+E+F)	0.0	0.0	0.0	0.0	0.0	0.0
A. Personal Administrativo y de Servicio Público			0.0			0.0
B. Magisterio			0.0			0.0
C. Servicios de Salud (C=c1+c2)	0.0	0.0	0.0	0.0	0.0	0.0
c1) Personal Administrativo			0.0			0.0
c2) Personal Médico, Paramédico y afín			0.0			0.0
D. Seguridad Pública			0.0			0.0
E. Gastos asociados a la Implementación de nuevas leyes federales o reformas a las mismas (E = e1 + e2)	0.0	0.0	0.0	0.0	0.0	0.0
e1) Nombre del Programa o Ley 1			0.0			0.0
e2) Nombre del Programa o Ley 2			0.0			0.0
F. Sentencias laborales definitivas			0.0			0.0
III. Total del Gasto en Servicios Personales (II = I + II)	13,432.9	64.5	13,497.4	12,587.5	12,587.5	909.9

TECNOLÓGICO DE ESTUDIOS SUPERIORES DE CHALCO

(TESCHA)

CONTENIDO		PÁGINA
I.	INFORMACIÓN CONTABLE	
	ESTADO DE SITUACIÓN FINANCIERA	5
	ESTADO DE ACTIVIDADES	6
	ESTADO DE VARIACIÓN EN LA HACIENDA PÚBLICA	7
	ESTADO DE CAMBIOS EN LA SITUACIÓN FINANCIERA	8
	ESTADO DE FLUJOS DE EFECTIVO	9
	ESTADO ANALÍTICO DEL ACTIVO	10
	ESTADO ANALÍTICO DE LA DEUDA Y OTROS PASIVOS	11
	INFORME SOBRE LOS PASIVOS CONTINGENTES	12
	NOTAS A LOS ESTADOS FINANCIEROS	13
II.	INFORMACIÓN PRESUPUESTARIA	33
III.	INFORMACIÓN PROGRAMÁTICA	49
IV.	ANEXOS ESTABLECIDOS EN DIFERENTES ORDENAMIENTOS	61
V.	FORMATOS PARA EL CUMPLIMIENTO DE LA LEY DE DISCIPLINA FINANCIERA DE LAS ENTIDADES FEDERATIVAS Y LOS MUNICIPIOS	65

T E S C H A

Tecnológico de Estudios Superiores de Chalco
Estado de Situación Financiera
Al 31 de Diciembre de 2021 y 2020
(Miles de Pesos)

Concepto	Año		Concepto	Año	
	2021	2020		2021	2020
ACTIVO			PASIVO		
<i>Activo Circulante</i>			<i>Pasivo Circulante</i>		
Efectivo y Equivalentes	8,310.4	9,340.8	Cuentas por Pagar a Corto Plazo	5,148.0	1,055.4
Derechos a Recibir Efectivo o Equivalentes	20.1	40.1	Documentos por Pagar a Corto Plazo		
Derechos a Recibir Bienes o Servicios			Porción a Corto Plazo de la Deuda Pública a Largo Plazo		
Inventarios			Titulos y Valores a Corto Plazo		
Almacenes			Pasivos Diferidos a Corto Plazo		
Estimación por Pérdida o Deterioro de Activos Circulantes			Fondos y Bienes de Terceros en Garantía y/o Administración a Corto Plazo		
Otros Activos Circulantes			Provisiones a Corto Plazo		
			Otros Pasivos a Corto Plazo		
Total de Activos Circulantes	8,330.5	9,380.9	Total de Pasivos Circulantes	5,148.0	1,055.4
<i>Activo No Circulante</i>			<i>Pasivo No Circulante</i>		
Inversiones Financieras a Largo Plazo			Cuentas por Pagar a Largo Plazo		
Derechos a Recibir Efectivo o Equivalentes a Largo Plazo			Documentos por Pagar a Largo Plazo		
Bienes Inmuebles, Infraestructura y Construcciones en Proceso	87,798.4	87,798.4	Deuda Pública a Largo Plazo		
Bienes Muebles	64,814.2	54,407.7	Pasivos Diferidos a Largo Plazo		
Activos Intangibles			Fondos y Bienes de Terceros en Garantía y/o en Administración a Largo Plazo		
Depreciación, Deterioro y Amortización Acumulada de Bienes	-57,521.2	-52,844.7	Provisiones a Largo Plazo		
Activos Diferidos					
Estimación por Pérdida o Deterioro de Activos no Circulantes			Total de Pasivos No Circulantes	.0	.0
Otros Activos no Circulantes					
Total de Activos No Circulantes	95,091.4	89,361.4	Total del Pasivo	5,148.0	1,055.4
Total del Activo	103,421.9	98,742.3	HACIENDA PÚBLICA/ PATRIMONIO		
			<i>Hacienda Pública/Patrimonio Contribuido</i>	13,407.7	13,407.7
			Aportaciones	13,407.7	13,407.7
			Donaciones de Capital		
			Actualización de la Hacienda Pública / Patrimonio		
			Hacienda Pública/Patrimonio Generado	84,866.2	84,279.2
			Resultados del Ejercicio (Ahorro / Desahorro)	7,891.1	-2,053.5
			Resultados de Ejercicios Anteriores	70,508.6	79,866.2
			Revaluos	6,466.5	6,466.5
			Reservas		
			Rectificaciones de Resultados de Ejercicios Anteriores		
			Exceso o Insuficiencia en la Actualización de la Hacienda Pública/Patrimonio	.0	.0
			Resultado por Posición Monetaria		
			Resultado por Tenencia de Activos no Monetarios		
			Total Hacienda Pública/ Patrimonio	98,273.9	97,686.9
			Total del Pasivo y Hacienda Pública / Patrimonio	103,421.9	98,742.3

CUENTA PÚBLICA DEL GOBIERNO, ORGANISMOS AUXILIARES Y AUTÓNOMOS DEL ESTADO DE MÉXICO 2021

Tecnológico de Estudios Superiores de Chalco
Estado de Actividades
Del 1 de Enero al 31 de Diciembre de 2021 y 2020
(Mlles de Pesos)

Concepto	2021	2020
INGRESOS Y OTROS BENEFICIOS		
Ingresos de la Gestión	201.5	41.4
Impuestos		
Cuotas y Aportaciones de Seguridad Social		
Contribuciones de Mejoras		
Derechos		
Productos	169.4	
Aprovechamientos		
Ingresos por Venta de Bienes y Prestación de Servicios	32.1	41.4
Participaciones, Aportaciones, Convenios Incentivos Derivados de la Colaboración Fiscal, Fondos Distintos de Aportaciones, Transferencias, Asignaciones, Subsidios y Subvenciones y Pensiones y Jubilaciones	75,783.5	65,824.4
Participaciones, Aportaciones, Convenios, Incentivos Derivados de la Colaboración Fiscal y Fondos Distintos de Aportaciones		
Transferencia, Asignaciones, Subsidios y Subvenciones y Pensiones y Jubilaciones	75,783.5	65,824.4
Otros Ingresos y Beneficios	156.1	357.8
Ingresos Financieros		295.0
Incremento por Variación de Inventarios		
Disminución del Exceso de Estimaciones por Pérdida o Deterioro u Obsolescencia		
Disminución del Exceso de Provisiones		
Otros Ingresos y Beneficios Varios	156.1	62.8
Total de Ingresos y Otros Beneficios	76,141.1	66,223.6
GASTOS Y OTRAS PÉRDIDAS		
Gastos de Funcionamiento	62,801.7	63,187.1
Servicios Personales	46,157.7	45,085.6
Materiales y Suministros	5,083.5	5,538.1
Servicios Generales	11,560.5	12,563.4
Transferencia, Asignaciones, Subsidios y Otras Ayudas	101.5	114.5
Transferencias Internas y Asignaciones al Sector Público		
Transferencias al Resto del Sector Público		
Subsidios y Subvenciones		
Ayudas Sociales	101.5	114.5
Pensionamientos y Jubilaciones		
Transferencias a Fideicomisos, Mandatos y Contratos Análogos		
Transferencias a la Seguridad Social		
Donativos		
Transferencias al Exterior		
Participaciones y Aportaciones	.0	.0
Participaciones		
Aportaciones		
Convenios		
Intereses, Comisiones y Otros Gastos de la Deuda Pública	.0	.0
Intereses de la Deuda Pública		
Comisiones de la Deuda Pública		
Gastos de la Deuda Pública		
Costo por Coberturas		
Apoyos Financieros		
Otros Gastos y Pérdidas Extraordinarias	4,676.5	4,975.5
Estimaciones, Depreciaciones, Deterioros, Obsolescencia y Amortizaciones	4,676.5	4,975.5
Provisiones		
Disminución de Inventarios		
Aumento por Insuficiencia de Estimaciones por Pérdida o Deterioro y Obsolescencia		
Aumento por Insuficiencia de Provisiones		
Otros Gastos		
Inversión Pública	670.3	.0
Inversión Pública no Capitalizable	670.3	
Total de Gastos y Otras Pérdidas	68,250.0	68,277.1
Resultados del Ejercicio (Ahorro/Desahorro)	7,891.1	-2,053.5

T E S C H A

Tecnológico de Estudios Superiores de Chalco Estado de Variación en la Hacienda Pública Del 1 de Enero al 31 de Diciembre 2021 y 2020					
Concepto	Hacienda Pública / Patrimonio Contribuido	Hacienda Pública / Patrimonio Generado de Ejercicios Anteriores	Hacienda Pública / Patrimonio Generado del Ejercicio	Exceso o Insuficiencia en la Actualización de la Hacienda Pública / Patrimonio	Total
Hacienda Pública / Patrimonio Contribuido Neto de 2020	13,407.7				13,407.7
Aportaciones	13,407.7				13,407.7
Donaciones de Capital					0.0
Actualización de la Hacienda Pública/Patrimonio					0.0
Hacienda Pública / Patrimonio Generado Neto de 2020		86,332.7	-2,053.5	0.0	84,279.2
Resultados del Ejercicio (Ahorro/Desahorro)			-2,053.5		-2,053.5
Resultados de Ejercicios Anteriores		79,866.2			79,866.2
Revalúos		6,466.5			6,466.5
Reservas					0.0
Rectificaciones de Resultados de Ejercicios Anteriores					0.0
Exceso o Insuficiencia en la Actualización de la Hacienda Pública / Patrimonio Neto de 2020				0.0	0.0
Resultado por Posición Monetaria					0.0
Resultado por Tenencia de Activos no Monetarios					0.0
Hacienda Pública / Patrimonio Neto Final de 2020	13,407.7	86,332.7	-2,053.5	0.0	97,686.9
Cambios en la Hacienda Pública / Patrimonio Contribuido Neto de 2021	0.0				0.0
Aportaciones					0.0
Donaciones de Capital					0.0
Actualización de la Hacienda Pública/Patrimonio					0.0
Variaciones de la Hacienda Pública / Patrimonio Generado Neto de 2021		-9,357.6	9,944.6		587.0
Resultados del Ejercicio (Ahorro/Desahorro)			7,891.1		7,891.1
Resultados de Ejercicios Anteriores		-9,357.6	2,053.5		-7,304.1
Revalúos					0.0
Reservas					0.0
Rectificaciones de Resultados de Ejercicios Anteriores					0.0
Cambios en el Exceso o Insuficiencia en la Actualización de la Hacienda Pública / Patrimonio Neto de 2021				0.0	0.0
Resultado por Posición Monetaria					0.0
Resultado por Tenencia de Activos no Monetarios					0.0
Hacienda Pública / Patrimonio Neto Final de 2021	13,407.7	76,975.1	7,891.1	0.0	98,273.9

Tecnológico de Estudios Superiores de Chalco
Estado de Cambios en la Situación Financiera
Del 1 de Enero al 31 de Diciembre de 2021
(Miles de pesos)

Concepto	Origen	Aplicación
ACTIVO	5,726.9	10,406.5
Activo Circulante	1,050.4	.0
Efectivo y Equivalentes	1,030.4	
Derechos a Recibir Efectivo o Equivalentes	20.0	
Derechos a Recibir Bienes o Servicios		
Inventarios		
Almacenes		
Estimación por Pérdida o Deterioro de Activos Circulantes		
Otros Activos Circulantes		
Activo No circulante	4,676.5	10,406.5
Inversiones Financieras a Largo Plazo		
Derechos a Recibir Efectivo o Equivalentes a Largo Plazo		
Bienes Inmuebles, Infraestructura y Construcciones en Proceso		
Bienes Muebles		10,406.5
Activos Intangibles		
Depreciación, Deterioro y Amortización Acumulada de Bienes	4,676.5	
Activos Diferidos		
Estimación por Pérdida o Deterioro de Activos no Circulantes		
Otros Activos no Circulantes		
PASIVO	4,092.6	.0
Pasivo Circulante	4,092.6	.0
Cuentas por Pagar a Corto Plazo	4,092.6	
Documentos por Pagar a Corto Plazo		
Porción a Corto Plazo de la Deuda Pública a Largo Plazo		
Títulos y Valores a Corto Plazo		
Pasivos Diferidos a Corto Plazo		
Fondos y Bienes de Terceros en Garantía y/o Administración a Corto Plazo		
Provisiones a Corto Plazo		
Otros Pasivos a Corto Plazo		
Pasivo No Circulante	.0	.0
Cuentas por Pagar a Largo Plazo		
Documentos por Pagar a Largo Plazo		
Deuda Pública a Largo Plazo		
Pasivos Diferidos a Largo Plazo		
Fondos y Bienes de Terceros en Garantía y/o en Administración a Largo Plazo		
Provisiones a Largo Plazo		
HACIENDA PÚBLICA/PATRIMONIO	9,944.6	9,357.6
Hacienda Pública/Patrimonio Contribuido	.0	.0
Aportaciones		
Donaciones de Capital		
Actualización de la Hacienda Pública/Patrimonio		
Hacienda Pública/Patrimonio Generado	9,944.6	9,357.6
Resultados del Ejercicio (Ahorro/Desahorro)	9,944.6	
Resultados de Ejercicios Anteriores		9,357.6
Revalúos		
Reservas		
Rectificaciones de Resultados de Ejercicios Anteriores		
Exceso o Insuficiencia en la Actualización de la Hacienda Pública/Patrimonio	.0	.0
Resultado por Posición Monetaria		
Resultado por Tenencia de Activos no Monetarios		

T E S C H A

Tecnológico de Estudios Superiores de Chalco
Estado de Flujos de Efectivo
Del 1 de Enero al 31 de Diciembre de 2021 y 2020
(Miles de Pesos)

Concepto	2021	2020
Flujos de Efectivo de las Actividades de Operación		
Origen	76,141.1	66,223.6
Impuestos		
Cuotas y Aportaciones de Seguridad Social		
Contribuciones de Mejoras		
Derechos		
Productos		
Aprovechamientos		
Ingresos por Venta de Bienes y Prestación de Servicios		
Participaciones, Aportaciones, Convenios, Incentivos de la Colaboración Fiscal y Fondos Distintos		
Transferencias, Asignaciones, Subsidios y Subvenciones, y Pensiones y Jubilaciones	75,783.5	65,824.4
Otros Orígenes de Operación	357.6	399.2
Aplicación	68,250.0	68,277.1
Servicios Personales	46,157.7	45,085.6
Materiales y Suministros	5,083.5	5,538.1
Servicios Generales	11,560.5	12,563.4
Transferencias Internas y Asignaciones al Sector Público		
Transferencias al Resto del Sector Público		
Subsidios y Subvenciones		
Ayudas Sociales	101.5	114.5
Pensionamientos y Jubilaciones		
Transferencias a Fideicomisos, Mandatos y Contratos Análogos		
Transferencias a la Seguridad Social		
Donativos		
Transferencias al Exterior		
Participaciones		
Aportaciones		
Convenios		
Otras Aplicaciones de Operación	5,346.8	4,975.5
Flujos Netos de Efectivo por Actividades de Operación	7,891.1	-2,053.5
Flujos de Efectivo de las Actividades de Inversión		
Origen	4,676.6	4,974.8
Bienes Inmuebles, Infraestructura y Construcciones en Proceso		
Bienes Muebles		
Otros Orígenes de Inversión	4,676.6	4,974.8
Aplicación	10,406.5	227.4
Bienes Inmuebles, Infraestructura y Construcciones en Proceso		
Bienes Muebles	10,406.5	227.4
Otras Aplicaciones de Inversión		
Flujos Netos de Efectivo por Actividades de Inversión	-5,729.9	4,747.4
Flujo de Efectivo de las Actividades de Financiamiento		
Origen	4,112.4	140.2
Endeudamiento Neto		
Interno		
Externo		
Otros Orígenes de Financiamiento	4,112.4	140.2
Aplicación	7,304.0	4,807.4
Servicios de la Deuda		4,807.4
Interno		
Externo		
Otras Aplicaciones de Financiamiento	7,304.0	
Flujos Netos de Efectivo por Actividades de Financiamiento	-3,191.6	-4,667.2
Incremento/Disminución Neta en el Efectivo y Equivalentes al Efectivo	-1,030.4	-1,973.3
Efectivo y Equivalentes al Efectivo al Inicio del Ejercicio	9,340.8	11,314.1
Efectivo y Equivalentes al Efectivo al Final del Ejercicio	8,310.4	9,340.8

CUENTA PÚBLICA DEL GOBIERNO, ORGANISMOS AUXILIARES Y AUTÓNOMOS DEL ESTADO DE MÉXICO 2021

Tecnológico de Estudios Superiores de Chalco
Estado Analítico del Activo
Del 1 de Enero al 31 de Diciembre de 2021
(Miles de Pesos)

Concepto	Saldo Inicial	Cargos del Periodo	Abonos del Periodo	Saldo Final	Variación del Periodo
	1	2	3	4 = (1+2-3)	(4-1)
ACTIVO	98,742.3	164,911.0	160,231.4	103,421.9	4,679.6
Activo Circulante	9,380.9	154,504.5	155,554.9	8,330.5	-1,050.4
Efectivo y Equivalentes	9,340.8	83,914.7	84,945.1	8,310.4	-1,030.4
Derechos a Recibir Efectivo o Equivalentes	40.1	69,053.1	69,073.1	20.1	-20.0
Derechos a Recibir Bienes o Servicios		1,536.7	1,536.7	.0	.0
Inventarios				.0	.0
Almacenes				.0	.0
Estimación por Pérdida o Deterioro de Activos Circulantes				.0	.0
Otros Activos Circulantes				.0	.0
Activo No Circulante	89,361.4	10,406.5	4,676.5	95,091.4	5,730.0
Inversiones Financieras a Largo Plazo				.0	.0
Derechos a Recibir Efectivo o Equivalentes a Largo Plazo				.0	.0
Bienes Inmuebles, Infraestructura y Construcciones en Proceso	87,798.4			87,798.4	.0
Bienes Muebles	54,407.7	10,406.5		64,814.2	10,406.5
Activos Intangibles				.0	.0
Depreciación, Deterioro y Amortización Acumulada de Bienes	-52,844.7		4,676.5	-57,521.2	-4,676.5
Activos Diferidos				.0	.0
Estimación por Pérdida o Deterioro de Activos no Circulantes				.0	.0
Otros Activos no Circulantes				.0	.0

T E S C H A

Tecnológico de Estudios Superiores de Chalco
Estado Analítico de la Deuda y Otros Pasivos
Del 1 de Enero al 31 de Diciembre de 2021
(Miles de Pesos)

Denominación de las Deudas	Moneda de Contratación	Institución o País Acreedor	Saldo Inicial del Período	Saldo Final del Período
DEUDA PÚBLICA				
Corto Plazo				
Deuda Interna			.0	.0
Instituciones de Crédito				
Títulos y Valores				
Arrendamientos Financieros				
Deuda Externa			.0	.0
Organismos Financieros Internacionales				
Deuda Bilateral				
Títulos y Valores				
Arrendamientos Financieros				
<i>Subtotal a Corto Plazo</i>			.0	.0
Largo Plazo				
Deuda Interna			.0	.0
Instituciones de Crédito				
Títulos y Valores				
Arrendamientos Financieros				
Deuda Externa			.0	.0
Organismos Financieros Internacionales				
Deuda Bilateral				
Títulos y Valores				
Arrendamientos Financieros				
<i>Subtotal a Largo Plazo</i>			.0	.0
Otros Pasivos	Moneda Nacional		1,055.4	5,148.0
<i>Total de Deuda y Otros Pasivos</i>			<i>1,055.4</i>	<i>5,148.0</i>

INFORME SOBRE PASIVOS CONTINGENTES

En cumplimiento de lo dispuesto por los artículos 46, fracción I, inciso d y 52 de la Ley General de Contabilidad Gubernamental en relación al Informe Sobre Pasivos Contingentes, se menciona que el Tecnológico de Estudios Superiores de Chalco al 31 de diciembre de 2021, no cuenta con obligaciones contingentes.

NOTAS A LOS ESTADOS FINANCIEROS

NOTAS DE DESGLOSE

1. ESTADO DE SITUACIÓN FINANCIERA

ACTIVO

1.1.- Efectivo y Equivalentes

Al 31 de diciembre de 2021 y al 31 de diciembre de 2020, se integra como sigue: Efectivo, Bancos / Tesorería e Inversiones Financieras de Corto Plazo

	2021	2020
Bancos / Tesorería		
BBVA		
BBVA 0111748300	3,466.5	2,849.0
BBVA 01117482460	3,487.6	483.4
BBVA RECURSO FAM 2021 0116767966	23.7	0
BANAMEX PRODEP 2020 4513187	0.2	0
Subtotal	6,978.0	3,332.4

	2021	2020
Inversiones Financieras de Corto Plazo		
BBVA		
Inversiones		
BBVA 2048892083	1,246.9	5,926.2
BBVA 2048892059	85.5	82.2
Subtotal	1,332.4	6,008.4
Total de Efectivo y Equivalentes	8,310.4	9,340.8

1.2.- Derechos a Recibir Efectivo o Equivalentes

Cuentas por Cobrar a Corto Plazo

Al 31 de diciembre de 2021 y al 31 de diciembre de 2020 se integran como sigue:

	2021	2020
Cuentas por Cobrar a Corto Plazo		
Subsidio para el empleo	20.1	40.1
Total de Derechos a Recibir Efectivo y Equivalentes	20.1	40.1

ACTIVO NO CIRCULANTE**1.3.- Bienes Inmuebles, Infraestructura y Construcciones en Proceso.**

Al 31 de diciembre de 2021 y al 31 de diciembre de 2020 se integra como sigue:

	2021	2020
Terrenos	<u>3,657.1</u>	<u>3,657.1</u>
Terrenos	3,657.1	3,657.1
Edificio	<u>74,076.4</u>	<u>74,076.4</u>
TESCHA	74,076.4	74,076.4
Construcciones en proceso	<u>1,974.0</u>	<u>1,974.0</u>
Conclusión de Barda Perimetral	1,974.0	1,974.0
Subtotal	79,707.5	79,707.5
Revaluación de terrenos y edificios	8,090.9	8,090.9
Total, de bienes inmuebles, infraestructura y construcciones en proceso	87,798.4	87,798.4

Nota.- Se cuenta con un convenio con el Instituto Mexiquense de la Infraestructura Física Educativa (IMIFE). La construcción de la barda perimetral se concluyó de forma exitosa, se encuentra en la partida construcciones en proceso porque se tiene un saldo pendiente por finalizar y capitalizar.

1.4.- Bienes muebles

Al 31 de diciembre de 2021 y al 31 de diciembre de 2020 se integra como sigue:

	2021	2020
Bienes muebles		
Mobiliario y Equipo de Administración	5,342.2	4,988.9
Mobiliario, Equipo Educativo y Recreativo	30,101.1	22,173.6
Equipo de Transporte	2,525.8	2,525.8
Maquinaria, Otros Equipos y Herramientas	16,853.7	16,157.6
Otros Bienes Muebles	<u>9,600.2</u>	<u>8,170.6</u>
Subtotal	64,423.0	54,016.5
Revaluación de muebles	<u>391.2</u>	<u>391.2</u>
Total, de bienes muebles	64,814.2	54,407.7

1.5.- Depreciación acumulada de bienes inmuebles y muebles.

Al 31 de diciembre de 2021 y al 31 de diciembre de 2020 se integran como sigue:

TESCHA

	2021	2020
Depreciación acumulada de Bienes inmuebles y muebles		
Edificio	16,455.8	14,974.4
Mobiliario y Equipo de Administración	1,066.2	921.3
Mobiliario, Equipo Educativo y Recreativo	21,107.5	20,011.9
Equipo de Transporte	1,942.0	1,699.7
Maquinaria, Otros Equipos y Herramientas	10,068.6	9,057.5
Otros Bienes Muebles	<u>4,252.1</u>	<u>3,550.9</u>
Subtotal	54,892.2	50,215.7
Depreciación Revaluada	<u>2,629.0</u>	<u>2,629.0</u>
Total de Depreciación Acumulada de Bienes Inmuebles y Muebles	<u>57,521.2</u>	<u>52,844.7</u>
Total, Activo No Circulante	95,091.4	89,361.4

Al 31 de diciembre de 2021, el Tecnológico efectuó el cálculo y el registro de la depreciación de los bienes del año.

PASIVO

Al 31 de diciembre de 2021 y 2020, se registraron Servicios Personales por pagar por 0 y 97.5 respectivamente.

1.6.- Retenciones y Contribuciones por Pagar a Corto Plazo

Al 31 de diciembre de 2021 y al 31 de diciembre de 2020 se integran como sigue:

RETENCIONES ISR DE SALARIOS	2021	2020
Docentes	162.4	149.0
Administrativos	561.2	183.9
Contralor	9.8	5.7
Dirección	21.6	9.7
Profesores Inglés	5.0	<u>4.0</u>
Total Retenciones y Contribuciones por Pagar a Corto Plazo	760.0	352.3

Otras Cuentas por Pagar a Corto Plazo.

Al 31 de diciembre de 2021 y al 31 de diciembre de 2020 se integra como sigue:

	2021	2020
Contratistas (Conclusión barda perimetral)	397.7	397.6
EC & Simple, S.A. de C.V.	3,515.4	163.0
3% Remuneraciones al Salario	144.6	0
Estímulo al Servidor Público	330.3	45.0
Total Otras Cuentas por Pagar a Corto Plazo	4,388.0	605.6

Total Pasivo Circulante	5,148.0	1,055.4
--------------------------------	----------------	----------------

2. ESTADO DE ACTIVIDADES

INGRESOS Y OTROS BENEFICIOS

2.1.- Ingresos de la Gestión

Al 31 de diciembre de 2021 y al 31 de diciembre de 2020 se integra como sigue:

	2021	2020
Ingresos por Venta de Bienes y Servicios	32.1	41.4
Total de Ingresos de la Gestión	32.1	41.4

2.2.- Participaciones, Aportaciones, Transferencias, Asignaciones, Subsidios y Otras Ayudas.

Al 31 de diciembre de 2021 y al 31 de diciembre de 2020 se integra como sigue:

	2021	2020
Subsidio y Subvenciones		
Ingresos Subsidio Estatal	<u>29,388.4</u>	<u>26,294.0</u>
Total Subsidios Estatales	29,388.4	26,294.0
Ingresos Subsidio Federal	<u>30,153.2</u>	<u>29,378.2</u>
Total Ingresos Subsidios Federales	30,153.2	29,378.2
Transferencias por Ingresos Propios	<u>9,066.6</u>	<u>10,152.2</u>
Total Transferencias por Ingresos Propios	9,066.6	10,152.2
Ampliaciones		
Ampliaciones Federales	7,175.3	0
Total Ampliaciones	7,175.3	0
Total de Participaciones, Aportaciones, Transferencias, Asignaciones, Subsidios y Otras Ayudas	75,783.5	65,825.4

2.3.- Otros Ingresos y beneficios

Al 31 de diciembre de 2021 y al 31 de diciembre de 2020 se integra como sigue:

	2021	2020
Ingresos Financieros	169.4	295.0
Otros Ingresos y Beneficios Varios		
Varios	156.1	62.8
Total de Otros Ingresos y Beneficios	325.5	357.8

Total de Ingresos y Otros Beneficios	76,141.1	66,223.6
---	-----------------	-----------------

GASTOS Y OTRAS PÉRDIDAS**2.4.- Gastos de funcionamiento**

Al 31 de diciembre de 2021 y al 31 de diciembre de 2020 se integra como sigue:

	2021	2020
Gastos de Funcionamiento		
Servicios Personales	46,157.7	45,085.6
Materiales y Suministros	5,083.5	5,538.1
Servicios Generales	11,560.5	12,563.4
Total de Gastos de Funcionamiento	62,801.7	63,187.1

2.5.- Transferencias, Asignaciones, Subsidios y Otras Ayudas**Subsidios y Subvenciones**

Al 31 de diciembre de 2021 y al 31 de diciembre de 2020 se integra como sigue:

	2021	2020
Subsidios y Subvenciones	101.5	114.5
Total de transferencias, asignaciones, subsidios y otras ayudas	101.5	114.5

2.6.- Otros Gastos y Pérdidas Extraordinarias

Al 31 de diciembre de 2021 y al 31 de diciembre de 2020 se integra como sigue:

	2021	2020
Estimaciones, Depreciaciones, Deterioros, Obsolescencia y Amortizaciones	4,676.5	4,975.5
Total Otros Gastos y Pérdidas Extraordinarias	4,676.5	4,975.5

2.7.- Inversión Pública

Al 31 de diciembre de 2021 y al 31 de diciembre de 2020 se integra como sigue:

	2021	2020
Inversión Pública no Capitalizable	670.3	0
Total Inversión Pública	670.3	0

Total de Gastos y Otras Pérdidas	68,250.0	68,277.1
---	-----------------	-----------------

3. ESTADO DE VARIACIÓN EN LA HACIENDA PÚBLICA

El patrimonio del Tecnológico se constituye por los ingresos que obtenga por los servicios que preste en el ejercicio de sus facultades y en el cumplimiento de su objeto; de las aportaciones, participaciones, subsidios, y apoyos que le otorguen los gobiernos federal, estatal y municipal.

Así como también de los legados, donaciones y demás bienes otorgados en su favor, y los productos de fideicomisos en los que se le señale como fideicomisario; de los bienes muebles e inmuebles que adquiera por cualquier título legal para el cumplimiento de su objeto.

Por último; de las utilidades, intereses, dividendos, rendimientos de sus bienes, derechos y demás ingresos que adquiera por cualquier título legal.

3.1.- Aportaciones.

Al 31 de diciembre de 2021 y al 31 de diciembre de 2020 se integra por las siguientes aportaciones:

	2021	2020
Terrenos	3,657.2	3,657.2
Cafetería	220.0	220.0
Instalaciones Educativas y Otros	9,530.5	9,530.5
Total Aportaciones	13,407.7	13,407.7

4. ESTADO DE FLUJOS DE EFECTIVO

4.1.- Efectivo y Equivalente

Al 31 de diciembre de 2021 y al 31 de diciembre de 2020 el análisis de los saldos iniciales y finales en la última parte de los Estados de Flujos de Efectivo de la cuenta de efectivo y equivalentes se integra como sigue:

	2021	2020
Efectivo en Bancos - Tesorería	6,978.1	3,332.4
Efectivo en Bancos - Dependencias	-	-
Inversiones temporales (hasta 3 meses)	1,332.3	6,008.4
Fondos con afectación específica	-	-
Depósitos de fondos de terceros y otros	-	-
Total de Efectivo y Equivalentes	8,310.4	9,340.8

4.2.- Adquisiciones de Bienes Muebles e Inmuebles

Durante el Ejercicio Fiscal 2021 el TESCHA adquirió: Mobiliario y Equipo de Oficina por 353.4, Equipo de Cómputo por 5,998.2, Equipos y Aparatos Audiovisuales por 1,929.2, Maquinaria y Equipo diversos por 696.2, Equipo Eléctrico y Electrónico por 828.8 y Equipo de Telecomunicaciones por 600.7.

5. CONCILIACIÓN ENTRE LOS INGRESOS PRESUPUESTARIOS Y CONTABLES, ASÍ COMO ENTRE LOS EGRESOS PRESUPUESTARIOS Y LOS GASTOS CONTABLES

Tecnológico de Estudios Superiores de Chalco Conciliación entre los Ingresos Presupuestarios y Contables Correspondiente del 1 de Enero al 31 de Diciembre de 2021 (Miles de Pesos)	
1. Ingresos Presupuestarios	83,239.3
2. Más Ingresos Contables no Presupuestarios	0.0
Ingresos Financieros	
Incremento por Variación de Inventarios	
Disminución del Exceso de Estimaciones por Pérdida o Deterioro u Obsolescencia	
Disminución del Exceso de Provisiones	
Otros Ingresos y Beneficios Varios	
Otros Ingresos Contables no Presupuestarios	
3. Menos Ingresos Presupuestarios no Contables	7,098.2
Aprovechamientos Patrimoniales	
Ingresos Derivados de Financiamientos	
Otros Ingresos Presupuestarios no Contables	7,098.2
4. Ingresos Contables (4 = 1 + 2 - 3)	76,141.1

CUENTA PÚBLICA DEL GOBIERNO, ORGANISMOS AUXILIARES Y AUTÓNOMOS DEL ESTADO DE MÉXICO 2021

Tecnológico de Estudios Superiores de Chalco Conciliación entre los Egresos Presupuestarios y los Gastos Contables Correspondiente del 1 de Enero al 31 de Diciembre de 2021 (Miles de Pesos)	
1.- Total de Egresos Presupuestarios	74,285.5
2.- Menos Egresos Presupuestarios no Contables	10,712.0
Materias Primas y Materiales de Producción y Comercialización	
Materiales y Suministros	
Mobiliario y Equipo de Administración	353.4
Mobiliario y Equipo Educativo y Recreativo	7,927.6
Equipo e Instrumental Médico y de Laboratorio	
Vehículos y Equipo de Transporte	
Equipo de Defensa y Seguridad	
Maquinaria, Otros Equipos y Herramientas	696.1
Activos Biológicos	
Bienes Inmuebles	1,429.5
Activos Intangibles	
Obra Pública en Bienes de Dominio Público	
Obra Pública en Bienes Propios	
Acciones y Participaciones de Capital	
Compra de Títulos y Valores	
Concesión de Préstamos	
Inversiones en Fideicomisos, Mandatos y Otros Análogos	
Provisiones para Contingencias y Otras Erogaciones Especiales	
Amortización de la Deuda Pública	
Adeudos de Ejercicios Fiscales Anteriores (ADEFAS)	305.4
Otros Egresos Presupuestales no Contables	
3. Más Gastos Contables no Presupuestales	4,676.5
Estimaciones, Depreciaciones, Deterioros, Obsolescencia y Amortizaciones	4,676.5
Provisiones	
Disminución de Inventarios	
Aumento por Insuficiencia de Estimaciones por Pérdida o Deterioro u Obsolescencia	
Aumento por Insuficiencia de Provisiones	
Otros Gastos	
Otros Gastos Contables no Presupuestales	
4. Total de Gasto Contable (4 = 1 - 2 + 3)	68,250.0

NOTAS DE MEMORIA (CUENTAS DE ORDEN)

Tecnológico de Estudios Superiores de Chalco CUENTAS DE ORDEN CONTABLES (Miles de Pesos)		
	<u>2 0 2 1</u>	<u>2 0 2 0</u>
CUENTAS DEUDORAS		
Almacén	1,201.5	137.6
	<u>1,201.5</u>	<u>137.6</u>
CUENTAS ACREEDORAS		
Artículos Disponibles por el Almacén	1,201.5	137.6
	<u>1,201.5</u>	<u>137.6</u>

Tecnológico de Estudios Superiores de Chalco CUENTAS DE ORDEN PRESUPUESTALES (Miles de Pesos)		
	<u>2 0 2 1</u>	<u>2 0 2 0</u>
CUENTAS DEUDORAS		
Ley de Ingresos Estimada	84,172.4	69,232.8
Presupuesto de Egresos por Ejercer de Gastos de Funcionamiento	9,102.1	4,958.7
Presupuesto de Egresos Devengado de Gasto de Funcionamiento		305.4
Presupuesto de Egresos Pagado de Gastos de Funcionamiento	62,801.6	62,881.7
Presupuesto de Egresos por Ejercer de Transferencias, Asignaciones, Subsidios y Otras Ayudas	358.3	138.8
Presupuesto de Egresos Pagado de Transferencias, Asignaciones, Subsidios y Otras Ayudas	101.5	114.5
Presupuesto de Egresos por Ejercer de Bienes Muebles, Inmuebles e Intangibles	5.3	
Presupuesto de Egresos Pagado de Bienes Muebles, Inmuebles e Intangibles	4,014.9	206.5
Presupuestos de Egresos por Ejercer de Inversión Pública	23.5	
Presupuesto de Egresos Pagado de Inversión Pública	7,061.9	
Presupuesto de Egresos por Ejercer de Intereses, Comisiones y Otros Gastos de la Deuda Pública	397.7	397.7
Presupuesto de Egresos Pagado de Intereses, Comisiones y Otros Gastos de la Deuda Pública	305.4	229.4
	<u>168,344.6</u>	<u>138,465.5</u>
CUENTAS ACREEDORAS		
Ley de Ingresos por Ejecutar	781.0	2,703.7
Ley de Ingresos Recaudado	83,391.3	66,529.1
Presupuesto de Egresos Aprobado de Gastos de Funcionamiento	71,903.7	68,145.8
Presupuesto de Egresos Aprobado de Transferencias, Asignaciones, Subsidios y Otras Ayudas	459.9	253.3
Presupuesto de Egresos Aprobado de Intereses, Comisiones y Otros Gastos de la Deuda Pública	703.1	627.1
Presupuesto de Egresos Aprobado de Inversión Pública	7,085.5	
Presupuesto de Egresos Aprobado de Bienes Muebles, Inmuebles e Intangibles	4,020.1	206.5
	<u>168,344.6</u>	<u>138,465.5</u>

NOTAS DE GESTIÓN ADMINISTRATIVA

1. INTRODUCCIÓN

Los Estados Financieros de los entes públicos, proveen de información financiera a los principales usuarios de la misma, al congreso y a los ciudadanos.

El objetivo del presente documento es la revelación de contexto y de los aspectos económicos-financieros más relevantes que influyeron en las decisiones del periodo, y que deberán ser considerados en la elaboración de los estados financieros para la mayor comprensión de los mismos y sus particularidades.

Aquí se informa y explica la respuesta del Gobierno a las condiciones relacionadas con la información financiera de cada periodo de gestión; además de exponer aquellas políticas que podrían afectar la toma de decisiones en periodos posteriores

2. PANORAMA ECONÓMICO Y FINANCIERO

Reconocimiento de los efectos de la inflación en los estados financieros

El Tecnológico se apega a los lineamientos que deben de utilizar las entidades del sector auxiliar del Gobierno del Estado de México (GEM), establecidos en la fracción IV efectos de la inflación del Manual Único de Contabilidad Gubernamental para las Dependencias y Entidades Públicas del Gobierno y Municipios del Estado de México y tomando la referencia NIF B-10 Efectos de la Inflación.

Hasta el 31 de diciembre de 2021, el Tecnológico, para reconocer los efectos de la inflación en los estados Financieros, utilizo el método de ajuste por cambios en el nivel de precios mediante la aplicación de factores derivados del Índice Nacional de Precios al Consumidor (INPC) publicado por el Banco de México. El mobiliario y equipo de administración, las depreciaciones acumuladas y las del ejercicio fueron los rubros de los estados financieros que se actualizaron y, el efecto resultante, generó un incremento simultáneo en el valor de dichos bienes, en el Superávit por revaluación y en los gastos de los ejercicios afectados.

El terreno está registrado de acuerdo al costo en que fue adquirido por el H. Ayuntamiento de Chalco, Estado de México que posteriormente fue donado al Tecnológico y hasta el 31 de diciembre de 2007 se actualizó mediante la aplicación de factores derivados del INPC.

A partir 2008, conforme a los lineamientos mencionados, el Tecnológico dejó de reconocer los efectos de la inflación debido a que estos no son relevantes, es decir, que la inflación acumulada durante los últimos tres ejercicios no fue igual y superior al 26 por ciento. No obstante lo anterior, el tecnológico mantiene en los estados financieros los efectos de la inflación reconocidos hasta el 31 de diciembre de 2007.

3. AUTORIZACIÓN E HISTORIA.

El Tecnológico de Estudios superiores de Chalco fue creado como un organismo público Descentralizado, con personalidad Jurídica y patrimonio, propios mediante el decreto emitido por el Ejecutivo del Estado de México, publicado en el periódico oficial del Gobierno Constitucional del Estado de México No. 112 de fecha 8 de diciembre de 1998.

La Secretaría de Educación Pública del Gobierno Federal y el Gobierno del Estado de México celebraron un convenio de Coordinación para la creación, Operación y Apoyo Financiero del Tecnológico de Estudios Superiores de Chalco como Organismo Descentralizado de carácter Estatal, a fin de contribuir a la conciliación de programas de desarrollo de la educación superior tecnológica en la entidad. El Gobierno del Estado de México sujetándose a los lineamientos que indica el convenio de coordinación citado, realizó las acciones jurídicas necesarias para el establecimiento de esta institución educativa.

4. ORGANIZACIÓN Y OBJETO SOCIAL

a) Objeto social

De acuerdo con el artículo 13 fracciones V del Decreto de Creación del Tecnológico de Estudios Superiores de Chalco su Objeto Social es:

- Formar profesionistas, docentes e investigadores aptos para la aplicación y generación de conocimientos, con capacidad crítica y analítica en la solución de los problemas, con sentido innovador que incorpore los avances científicos y tecnológicos al ejercicio responsable de acuerdo a los requerimientos del entorno, del estado y del país.
- Realizar investigaciones científicas y tecnológicas que permitan el avance del conocimiento, el desarrollo de la enseñanza tecnológica y el mejor aprovechamiento social de los recursos naturales y materiales que contribuyan a la elevación de la calidad de vida comunitaria.
- Colaborar con los sectores Público, Privado y Social en la consolidación del desarrollo Tecnológico y Social de la comunidad.
- Realizar programas de vinculación con los sectores Público, Privado y Social que contribuyan a la consolidación del desarrollo Tecnológico y Social.
- Realizar el proceso de enseñanza-aprendizaje con actividades circulares debidamente planeadas y ejecutadas.
- Promover la cultura Regional, Estatal, Nacional y Universal especialmente de carácter tecnológico.

Para el cumplimiento de su objeto el Tecnológico tendrá las siguientes atribuciones:

- Impartir Educación Superior en las áreas industriales, así como educación para la superación académica alterna y de actualización para los sectores público, privado y social.
- Diseñar y ejecutar su Plan Institucional de Desarrollo.
- Formular y modificar, en su caso, sus planes y programas de estudio, estableciendo procedimientos de acreditación y certificación de estudios para someterlos a la autorización de la Secretaría de Educación Pública.
- Establecer los Procedimientos de ingreso, permanencia y promoción de su personal académico conforme a lo previsto por el artículo tercero de la Constitución Política de los Estados Unidos Mexicanos, las leyes reglamentarias de la materia y este ordenamiento.
- Regular los procedimientos de selección de ingreso de los alumnos y establecer las normas para su permanencia en el Tecnológico.
- Desarrollar y promover actividades culturales y deportivas que contribuyan al desarrollo del educando.

- Estimular al personal directivo, docente, administrativo y de apoyo para su superación permanente, favoreciendo la formación profesional.
- Revalidar y reconocer estudios así como establecer equivalencias de los realizados en otras instituciones educativas, de conformidad con el sistema Nacional de Créditos.
- Expedir constancias y certificados de estudios, títulos profesionales y grados académicos, así como otorgar distinciones profesionales.
- Organizar y desarrollar programas de intercambio académico y colaboración profesional con organismos e instituciones culturales, educativas, científicas, de investigación, nacionales o extranjeras.
- Regular el desarrollo de sus funciones sustantivas: docencia, investigación, difusión, cultural y vinculación con los sectores público, privado y social.
- Realizar Acciones de servicio externo y prestar servicios de asesoría, de elaboración de proyectos de desarrollo de prototipos, de paquetes Tecnológicos y capacitación técnica a los sectores público, privado y social.
- Realizar actividades de vinculación a través de educación continua para beneficiar a los sectores público, privado y social.
- Expedir el marco normativo interno necesario a fin de hacer efectivas las facultades que se le confieren; y
- Las demás que sean necesarias para el cumplimiento de su objetivo.

b) Principal actividad

La actividad principal del Tecnológico consiste en la formación de profesionales aptos para la aplicación y generación de conocimientos, con capacidad crítica y analítica en la solución de problemas, con sentido innovador para incorporar los avances científicos y tecnológicos al ejercicio responsable de la profesión, de acuerdo con los requerimientos del entorno, estado y el país.

c) Ejercicio fiscal

El presente documento presenta la información financiera del 1° de enero de 2021 al 31 de diciembre de 2021.

d) Lineamientos y Normatividad Contable, Presupuestal, Fiscal y Legal

Entre las principales disposiciones se deben de considerar las siguientes:

- Constitución política de los Estados Unidos Mexicanos
- Manual de Contabilidad Gubernamental (MCG) emitido por el CONAC
- Presupuesto de Egresos de la Federación
- Presupuesto de Egresos del Estado de México
- Ley de Impuestos Sobre la Renta y su Reglamento
- Ley del Impuesto al Valor Agregado y su Reglamento
- Ley de Contratación Pública del Estado de México y Municipios y su Reglamento.
- Ley de Adquisiciones, Arrendamiento y Servicios del Sector Público y su Reglamento
- Código Fiscal de la Federación y su Reglamento
- Código Financiero del Estado de México y Municipios

- Manual Único de Contabilidad Gubernamental para las Dependencias y Entidades Públicas del Gobierno y Municipios del Estado de México
- Manual de Normas y Políticas para el Gasto Público del Estado de México
- Acuerdo por el que se establecen las Políticas, Bases y Lineamientos, en materia de adquisiciones enajenaciones, arrendamientos y servicios de dependencias, organismos auxiliares y Tribunales Administrativos del Poder Ejecutivo del Estado de México.

e) Consideraciones Fiscales

- El Régimen fiscal para las entidades públicas es el correspondiente a personas morales con fines no lucrativos y sus obligaciones fiscales se determinan conforme al Objetivo y funciones asignadas en la constitución Política del Estado Libre y Soberano de México, en la Ley que les da origen o en su Decreto de Creación, salvo en los casos que se realicen actividades distintas a la prestación de servicios Públicos.
- Tributa en el régimen fiscal título 11 de la Ley del Impuesto Sobre la Renta que regula a las personas morales con fines no lucrativos y por lo tanto no son sujetos del Impuesto Especial sobre Producción y Servicios, ni de la Participación de Utilidades a los Trabajadores.
- Tiene las Obligaciones como retenedor del Impuesto Sobre la Renta en los capítulos de ingresos por sueldo y salarios y en general por la prestación de un servicio personal subordinado, actividades profesionales (honorarios) y arrendamientos pagados, retenciones de enteros.
- No realiza actos gravados para IVA.
- Está obligado a pagar cuotas y aportaciones al Instituto de Seguridad Social del Estado de México y Municipios (ISSEMyM).

f) Régimen Jurídico

El Tecnológico es un Organismo Público Descentralizado con personalidad jurídica y patrimonio propios

g) Estructura organizacional básica

1. Junta Directiva
2. Dirección General
3. Contraloría Interna
4. Unidad de Información, Planeación, Programación y Evaluación
5. Unidad Jurídica
6. Dirección Académica
 - 6.1 Subdirección de Estudios Profesionales
 - 6.1.1. División de Ingenierías
 - 6.2 Subdirección de Servicios Escolares
 - 6.2.1 Departamento de Control Escolar
 - 6.3 Departamento de Cómputo
 - 6.4. Departamento de Desarrollo Académico
 - 6.5 Departamento de Investigación en Ciencia y Tecnología
7. Sub-Dirección de Vinculación y Extensión:
 - 7.1 Departamento de Vinculación
 - 7.2 Departamento de Actividades Culturales y Deportivas
 - 7.3 Departamento de Servicio Social y Residencia Profesional

- 7.4 Departamento de Educación continua a Distancia
- 8.0 Dirección de Administración y Finanzas
- 8.1 Subdirección de Administración
- 8.2 Departamento de Recursos Humanos
- 8.3 Departamento de Recursos Financieros
- 8.4 Departamento de Recursos Materiales y Servicios Generales

5. BASES DE PREPARACIÓN DE LOS ESTADOS FINANCIEROS

Los Estados Financieros han sido preparados por la Administración del Organismo de conformidad con las disposiciones en materia de Información financiera establecidas en la Ley General de Contabilidad Gubernamental y en las Bases de Criterios contables establecidos en el Manual Único de Contabilidad Gubernamental para las Dependencias y Entidades Públicas del Gobierno y sus Municipios del Estado de México. Los cuales fueron preparados para ser integrados en el reporte de la Cuenta de la Hacienda Pública Estatal y están presentados en los formatos que para tal efecto fueron establecidos y adecuados por la secretaria de Finanzas del Gobierno del Estado de México.

Cambios en la Contabilidad Gubernamental

El 1ro. de enero del 2008 entró en vigor la Ley General de Contabilidad Gubernamental, la cual establece los criterios generales que rigen en la contabilidad gubernamental y en la emisión de la información financiera de los entes públicos, con la finalidad de lograr su adecuada armonización.

Dicha Ley es de observancia obligatoria para los poderes Ejecutivo, Legislativo y Judicial de la Federación, los Estados y la Ciudad de México, los Ayuntamientos de los Municipios, los Órganos Politico-Administrativos de las demarcaciones territoriales de la Ciudad de México, las Entidades de la Administración Pública Paraestatal, ya sean Federales, Estatales o Municipales y los Órganos Autónomos Federales y Estatales.

El Consejo Nacional de Armonización Contable es el Órgano responsable de emitir las normas contables y los lineamientos para la generación de información financiera que deben de ser implementados y que aplican a los entes públicos para lo cual en su caso, deben efectuarse las modificaciones, adiciones o reformas a su marco jurídico mediante la modificación y expedición de leyes y disposiciones administrativas de carácter local.

A partir de enero 2011 y conforme lo establecido en la Ley General de Contabilidad Gubernamental, los principios de Contabilidad Gubernamental fueron sustituidos por los postulados Básicos de Contabilidad Gubernamental, se incorporó el nuevo plan de Cuentas y así mismo la Administración de la entidad ha venido incorporando y adecuando lo necesario en apego a la normatividad en comento.

6. POLÍTICAS DE CONTABILIDAD SIGNIFICATIVAS

a) Bancos /Tesorería e Inversiones Financieras a Corto Plazo

Los valores realizables se encuentran presentados principalmente por depósitos bancarios, valuados a su valor nominal el cual no excede el valor del mercado. Los rendimientos de estas inversiones se registran conforme a como se devengan.

b) Cuentas por Cobrar a Corto Plazo

Los subsidios que están pendientes de cobrar se registran a su valor nominal y reconocen el derecho a recibir los ingresos conforme al calendario presupuestal establecido y a la expedición de los contra - recibos correspondientes, cabe hacer mención que a partir del 7 de junio del 2019 y de acuerdo al Oficio No. 20704002A00000L/4056/2019 emitido por el Contador General Gubernamental del Estado de México, ya no se registrará la provisión de los contra - recibos.

c) Deudores Diversos a Corto Plazo

No existen deudores diversos a corto plazo en el ejercicio 2021.

d) Anticipos Contratistas

Son las cantidades de dinero entregadas a los proveedores de bienes o servicios o contratistas de obra pública y servicios relacionados con la misma con el fin de obtener una contra prestación pactada mediante contrato, las cuales deberán ser comprobadas o reintegradas conforme a la normatividad que al efecto emita la Secretaría de Finanzas, en el ámbito de su competencia.

e) Bienes en Tránsito

Los bienes adquiridos y que no han sido recibidos, así como los que se encuentran en proceso de Adquisición se registran a su valor nominal y una vez recibidos son traspasos a las cuentas de activos o de gastos que correspondan.

f) Activo no circulante (inmuebles, muebles y depreciación)

Los bienes inmuebles como son; Terrenos, Edificios, Mobiliario y Equipo, Vehículos, Maquinarias y equipos especiales, entre otros, se registran a su costo de adquisición, asentado en los documentos respectivos. En el caso de las donaciones, expropiaciones o adjudicaciones, se registran a su valor estimado razonable o de avalúo, cumpliendo con lo establecido por el postulado de Contabilidad Gubernamental. Hasta el 31 de diciembre de 2007 se actualizaron mediante la aplicación de factores derivados del INPC.

Tratándose de las adquisiciones de bienes muebles, con un costo unitario igual o mayor a 70 UMA (Unidad de Medida y Actualización), se registran contablemente con un aumento en el activo y aquellas con un importe menor se registran como gastos.

En ambos casos se afecta el presupuesto de egresos en la partida y programa correspondiente.

Tratándose de las adquisiciones de bienes muebles, el Tecnológico, observa los lineamientos en las Normas Administrativas para la asignación y uso de servicios (ACP), publicadas en Gaceta de Gobierno, capitalizando las inversiones o en su caso, aplicándolas a resultados según se trate, pero controlando ambas adquisiciones a través de dos sistemas que son: "Sistema Integral de Control Patrimonial (SICOPA) O "Sistema Alternativo de Registro y de Control" (SARECO), dependiendo el costo unitario de cada adquisición.

Otros Activos

El Tecnológico de Estudios Superiores de Chalco, solo cuenta con un convenio con el Instituto Mexiquense de la Infraestructura Física Educativa (IMIFE). La construcción de la barda perimetral se concluyó de forma exitosa, misma que se encuentra en la partida construcciones en proceso porque se tiene un saldo pendiente por finiquitar y capitalizar.

Depreciación

La depreciación representa la parte estimada de la capacidad de los activos que se han consumido durante el periodo, su fin es indole informativa.

El registro contable de la depreciación tiene como objetivo reconocer la pérdida del valor de un activo que puede originarse por obsolescencia, desgaste o deterioro ordinario, defectos de fabricación, falta de uso insuficiencia, entre otros.

La depreciación deberá calcularse, a partir del mes siguiente al de la adquisición, conforme al método de línea recta, de acuerdo a los porcentajes vigentes en el Manual de Contabilidad Gubernamental para las Dependencias y Entidades Públicas del Gobierno y Municipios del Estado de México y se determina sobre el valor actualizado de los bienes, aplicando las siguientes tasas anuales.

Edificio	2%
Mobiliario y Equipo de Administración	
Mobiliario y Equipo de Oficina	3%
Mobiliario y Equipo Educativo y Recreativo	
Equipo de Cómputo	20%
Equipo de Laboratorio	10%
Equipo de Transporte	10%
Maquinaria, otros Equipos y Herramientas	10%
Maquinaria y Equipo Diverso	10%

g) Construcciones en Proceso

Se registran al costo Histórico cuando se inicia el proceso adquisitivo, o bien, se formaliza la operación independiente de la forma o documentación que la soporte y/o con el costo histórico de las estimaciones pagadas a los contratistas e incluyen el costo de la elaboración de los proyectos, la propia construcción y la supervisión, así como los gastos y costos relacionados con la misma generados desde la planeación hasta su conclusión. Una vez terminada la obra, el valor de la construcción se transfiere a los bienes inmuebles que se integran. La obra Pública se deberá registrar invariablemente la cuenta Construcciones en Proceso.

h) Cuentas por Pagar a Corto Plazo

Las cuentas por pagar a favor de los proveedores se registran a su valor nominal y reconocen la obligación de pagar los servicios, la adquisición de bienes y las obras conforme se devengan, es decir, cuando se inicia el proceso adquisitivo o bien, se formaliza la operación, independientemente de la forma o documentación que la soporte.

i) Obligaciones Laborales al Retiro

Las obligaciones laborales al retiro relacionadas con la prima de antigüedad, y las indemnizaciones y compensaciones que se tengan que pagar a los empleados que dejen de prestar sus servicios bajo ciertas circunstancias, incluso por despidos injustificados resueltos por los tribunales correspondientes, se reconocen contablemente en el ejercicio en el que se pagan y se afecta el presupuesto de egresos respectivo.

j) Aportaciones

Las aportaciones efectuadas por el Gobierno del Estado de México e inversión fiscal (bienes muebles e inmuebles se registran en el patrimonio considerando el valor asentado en el acta de entrega recepción de las obras o de las facturas de los bienes muebles).

Las aportaciones efectuadas por el GEM en efectivo para la adquisición de bienes muebles e inmuebles y las destinadas para gasto corriente se registran como ingreso en el estado de resultados.

k) Ingresos por venta de Bienes y Servicios

Los ingresos propios provienen de inscripciones, cuotas, cursos propedéuticos, examen extraordinario, reposición de credencial, constancias, certificados de estudios, exámenes especiales, cafetería y cursos de inglés, se reconocen cuando efectivamente son cobrados.

l) Ingresos por Subsidios Estatales

Se registran el Valor Histórico sobre la base de lo recaudado conforme a la fecha de la transferencia que realice la caja de gobierno.

m) Ingreso por Subsidios Federales

Se registran a su valor nominal sobre la base de lo de lo recaudado conforme a la fecha de la transferencia que realiza el Tecnológico Nacional de México.

n) Ingresos Financieros

Los Ingresos financieros representan los intereses ganados producto de los excedentes de efectivo, que el Tecnológico mantiene en inversiones en valores de inmediata realización, se reconocen conforme se recauden.

o) Egresos y Otras Pérdidas

Los gastos de operación se registran a su valor nominal y se reconocen conforme los bienes o servicios se reciben, es decir, cuando se inicia el proceso adquisitivo o bien cuando se formaliza la operación independientemente de la forma o documentación que la soporte.

p) Impuesto al Valor Agregado

El impuesto al valor agregado pagado a los proveedores se registra formando parte del valor de los bienes y servicios afectando los bienes que conforman los inmuebles, mobiliario y equipo, las construcciones en proceso a los gastos de operación.

q) Cuentas de Orden Presupuestales de Ingresos y Egresos

Con el propósito de contar con herramientas de control que permitan identificar los registros por los Ingresos y Egresos de la entidad con el ejercicio presupuestal, la Contaduría General Gubernamental de común acuerdo con el Órgano Técnico de la Fiscalización del Poder Legislativo y los Municipios, optaron por incluir en el catálogo de cuentas presupuestales de ingresos y egresos.

7. POSICIÓN EN MONEDA EXTRANJERA Y PROTECCIÓN POR RIESGO CAMBIARIO

No Aplica.

8. REPORTE ANALÍTICO DEL ACTIVO

Los Activos fijos son las inversiones que el Tecnológico hace en bienes tangibles en su beneficio, con carácter permanente, con el propósito de usarlos y no de venderlos.

Las inversiones en bienes de activo fijo, son registradas a su valor de adquisición.

Los activos fijos que posee el Tecnológico se adquieren por medio de compra, transferencia o donación y se registran al valor original consignado en las facturas de compra o en su caso, en los avalúos y/o actas respectivas.

Activos Fijos Dañados, Obsoletos e Inservibles.

Anualmente se elabora un programa de desincorporación de bienes fuera de uso, dañados e inservibles, en apego a la normatividad aplicable.

9. FIDEICOMISOS, MANDATOS Y ANÁLOGOS

No Aplica.

10. REPORTE DE LA RECAUDACIÓN

a) Recaudación correspondiente al ejercicio 2021

Durante el Ejercicio 2021 con corte al 31 de diciembre de 2021, el Tecnológico obtuvo una recaudación total de 76 millones 141.1 miles de pesos.

b) Proyección de la recaudación e ingresos a mediano plazo

La administración del Tecnológico considerando que para los siguientes 5 años los ingresos por la recaudación se verán incrementados principalmente por el incremento de la matrícula escolar derivado de la inversión de la infraestructura y equipamiento de las instalaciones educativas, así como de la creación de nuevas carreras y

con los apoyos financieros que obtenga de los Programas de Apoyo a la Calidad y de Expansión en la Oferta Educativa en Educación Media Superior y Superior que forman parte del Proyecto Integral para el Fortalecimiento de los Tecnológicos.

11. INFORMACIÓN SOBRE LA DEUDA Y EL REPORTE ANALÍTICO DE LA DEUDA

No Aplica.

12. CALIFICACIONES OTORGADAS

No Aplica.

13. PROCESO DE MEJORA

El Tecnológico continuamente a través de su sistema de Gestión de Calidad, revisa los procesos certificados y tiende a mejorarlos.

14. INFORMACIÓN POR SEGMENTOS

No Aplica.

15. - EVENTOS POSTERIORES AL CIERRE

No Aplica.

16. - PARTES RELACIONADAS

No Aplica.

17. - AUTORIZACIÓN PARA LA EMISIÓN DE ESTADOS FINANCIEROS

“Bajo protesta de decir verdad declaramos que los Estados Financieros y sus notas son razonablemente correctos y son responsabilidad del emisor”.

El Despacho Guzmán Tello de Meneses, S.C., dictaminó los Estados Financieros del Tecnológico de Estudios Superiores de Chalco al 31 de diciembre de 2021, mediante el cual expresa la opinión de que presentan razonablemente, en todos los aspectos materiales, la situación financiera del Tecnológico.

INFORMACIÓN PRESUPUESTARIA

NOTAS DE INGRESO PRESUPUESTAL

Con fundamento en la Fracción XXX del Artículo 61 de la Constitución Política del Estado Libre y Soberano de México que a la letra dice:

“Artículo 61.- Son facultades y obligaciones de la Legislatura:

...

XXX. Aprobar anualmente el Presupuesto de Egresos del Estado, previo examen, discusión y, en su caso, modificación del Proyecto enviado por el Ejecutivo Estatal, una vez aprobadas las contribuciones establecidas en la Ley de Ingresos del Estado, a más tardar el 15 de diciembre, o hasta el 31 del mismo mes, cuando inicie el periodo constitucional el Ejecutivo Federal. En el Presupuesto de Egresos se dispondrá de las medidas apropiadas para vigilar su correcta aplicación.

Si cumplidos los plazos a que se refiere el párrafo anterior no se hubieren aprobado los ordenamientos jurídico financieros referidos, seguirán en vigor hasta el 31 de enero del ejercicio fiscal inmediato siguiente los expedidos para el ejercicio fiscal inmediato anterior al de las iniciativas en discusión. En el caso de la Ley de Ingresos del Estado, sólo seguirán vigentes aquellos rubros que no se hayan visto afectados por la entrada en vigor de los ordenamientos legales correspondientes de carácter federal...”

Considerando que la Ley de Ingresos del Estado de México para el ejercicio fiscal del año 2021, fue autorizada mediante decreto número 233 de fecha 26 de enero y de acuerdo al Segundo Transitorio de la misma que a la letra dice:

TRANSITORIOS

...

“SEGUNDO.- Esta Ley entrará en vigor al día siguiente de su publicación.”

...

La Ley de Ingresos del Estado de México para el ejercicio fiscal del año 2021 entró en vigor el 27 de Enero de 2021, y al amparo de la disposición Constitucional antes mencionada, se recibieron los ingresos necesarios para cubrir las erogaciones previstas en el Presupuesto de Egresos del año inmediato anterior por un monto de 3 millones 734.9 miles de pesos, mismos que sirvieron para sufragar las erogaciones de gasto corriente realizadas en el mes de Enero de 2021.

NOTAS DE EGRESO PRESUPUESTAL

Con fundamento en la Fracción XXX del Artículo 61 de la Constitución Política del Estado Libre y Soberano de México que a la letra dice:

“Artículo 61.- Son facultades y obligaciones de la Legislatura:

...

XXX. Aprobar anualmente el Presupuesto de Egresos del Estado, previo examen, discusión y, en su caso, modificación del Proyecto enviado por el Ejecutivo Estatal, una vez aprobadas las contribuciones establecidas en la Ley de Ingresos del Estado, a más tardar el 15 de diciembre, o hasta el 31 del mismo mes, cuando inicie el periodo constitucional el Ejecutivo Federal. En el Presupuesto de Egresos se dispondrá de las medidas apropiadas para vigilar su correcta aplicación.

Si cumplidos los plazos a que se refiere el párrafo anterior no se hubieren aprobado los ordenamientos jurídico financieros referidos, seguirán en vigor hasta el 31 de enero del ejercicio fiscal inmediato siguiente los expedidos para el ejercicio fiscal inmediato anterior al de las iniciativas en discusión... En el caso del Presupuesto de Egresos, la extensión de su vigencia se entenderá referida únicamente a lo relativo al gasto corriente.”

Considerando que el Presupuesto de Egresos del Gobierno del Estado de México para el ejercicio fiscal del año 2021, fue autorizado mediante decreto número 236 de fecha 26 de enero y de acuerdo al Segundo Transitorio del mismo que a la letra dice:

TRANSITORIOS

...

“SEGUNDO. El presente Decreto entrará en vigor al día siguiente de su publicación.”

...

El Presupuesto de Egresos del Gobierno del Estado de México para el ejercicio fiscal del año 2021 entró en vigor el 27 de Enero de 2021 y al amparo de la disposición Constitucional antes mencionada, se consideraron autorizadas las erogaciones de gasto corriente por un monto de 2 millones 997.6 miles de pesos en el capítulo 1000, 98.6 miles de pesos en el capítulo 2000 y 638.7 miles de pesos en el capítulo 3000, para el periodo comprendido del 1 al 26 de enero de 2021.

TESCHA

Tecnológico de Estudios Superiores de Chalco Ingresos y Egresos Del 1 de Enero al 31 de Diciembre de 2021 (Miles de pesos)													
CONCEPTO	AUTORIZADO	ASIGNADO	%	AMPLIACIÓN	REDUCCIÓN	AUTORIZADO FINAL	%	PRESUPUESTO EJERCIDO	%	VARIACIÓN INICIAL	%	VARIACIÓN MODIFICADO	%
INGRESOS:	69,230.1	80,050.5	100.0	5,706.8	1,584.9	84,172.4	100.0	83,239.3	100.0	3,188.8	4.0	-933.1	-1.1
Superávit Ejercicio Anterior		3,734.9						3,734.9					
Ordinarios	69,230.1	76,315.6	96.3	5,003.7	1,584.9	79,734.4	94.7	75,663.6	90.9	-652.0	-9	-4,070.8	-5.1
Estatales	40,472.4	40,472.4	50.6	3,518.2	1,584.9	42,405.7	50.4	38,454.9	46.2	-2,017.5	-5.0	-3,950.8	-9.3
- Tributarios													
Impuestos sobre Erogaciones													
Impuestos sobre Tenencia													
Otros Impuestos y Accesorios													
- No Tributarios	0	0	0	0	0	0	0	0	0	0	0	0	0
Derechos													
Sector Central													
Organismos Auxiliares													
Aportaciones de Mejoras													
Productos								325.4					
Aprovechamientos			0			0	0		0				0
Ingresos Financieros													
Aportaciones y Cuotas de Seguridad Social													
Ingreso por Venta de Bienes y Servicios	12300	12,300.0	15.4	0	0	12,300.0	14.6	9,066.5	10.9	-3,233.5	-26.3	-3,233.5	-26.3
Transferencias, Asignaciones, Subsidio y Otras Ayudas	28172.4	28172.4	35.2	3,518.2	1,584.9	30,105.7	35.8	29,388.4	35.3	1,216.0	4.3	-717.3	-2.4
Federales	28,757.7	35,843.2	44.8	1,485.5	0	37,328.7	44.3	37,208.7	44.7	1,365.5	3.8	-120.0	-3
Participaciones Federales	28757.7	28757.7	35.9	1,485.5	0	30,243.2	35.9	30,123.2	36.2	1,365.5	4.7	-120.0	-4
Fondos de Aportaciones Ramo 33		7,085.5	8.9	0	0	7,085.5	8.4	7,085.5	8.5	0	0	0	0
Otros Apoyos Federales		0	0	0	0	0	0	0	0	0	0	0	0
Extraordinarios	0	0	0	703.1	0	703.1	0.8	3,515.4	4.2	3,515.4		2,812.3	400.0
Generación de Adefas				703.1	0	703.1	0.8	3,515.4	4.2	3,515.4		2,812.3	400.0
Financiamientos		0	0	0	0	0	0	0	0	0		0	0
EGRESOS:	69,230.1	80,050.5	100.0	19,764.9	15,643.0	84,172.4	100.0	74,309.0	100.0	5,741.5	7.2	9,863.4	11.7
Poderes Legislativo y Judicial	0	0	0	0	0	0	0	0	0	0		0	0
Poder Legislativo													
Poder Judicial													
Gasto Total de Poder Ejecutivo	69,230.1	80,050.5	100.0	19,764.9	15,643.0	84,172.4	100.0	74,309.0	100.0	5,741.5	7.2	9,863.4	11.7
Gasto Programable:	69,230.1	72,965.0	91.1	19,061.8	15,643.0	76,383.8	90.7	66,918.1	90.1	6,046.9	8.3	9,465.7	12.4
Gasto Corriente	68,358.2	72,093.1	90.1	13,199.9	13,389.2	71,903.8	85.4	62,801.7	84.5	9,291.4	12.9	9,102.1	12.7
Servicios Personales	48,452.2	51,449.9	64.3	2,442.9	2,230.9	51,661.9	61.4	46,157.7	62.1	5,292.2	10.3	5,504.2	10.7
Gasto Operativo	19,906.0	20,643.2	25.8	10,767.0	11,158.3	20,241.9	24.0	16,644.0	22.4	3,999.2	19.4	3,597.9	17.8
- Materiales y Suministros	5,826.6	5,925.2	7.4	3,719.1	3,428.1	6,216.2	7.4	5,083.5	6.8	841.7	14.2	1,132.7	18.2
- Servicios Generales	14,079.4	14,718.0	18.4	7,037.9	7,730.2	14,025.7	16.7	11,560.5	15.6	3,157.5	21.5	2,465.2	17.6
Transferencias	459.9	459.9	.6	101.7	101.7	459.9	.5	101.5	.1	358.4	77.9	358.4	77.9
- Organismos Autonomos		0	0	0	0	0	0	0	0	0	0	0	0
- Subsidios y Apoyos	459.9	459.9	.6	101.7	101.7	459.9	.5	101.5	.1	358.4	77.9	358.4	77.9
Inversión Pública	412.0	412.0	.5	5,760.2	2,152.1	4,020.1	4.8	4,014.9	5.4	-3,602.9	-874.5	5.2	.1
- Bienes Muebles e Inmuebles	412	412.0	.5	5,760.2	2,152.1	4,020.1	4.8	4,014.9	5.4	-3,602.9	-874.5	5.2	.1
- Obra Pública		0	0	0	0	0	0	0	0	0	0	0	0
- Inversión Financiera		0	0	0	0	0	0	0	0	0	0	0	0
Gasto no Programable	0	7,085.5	8.9	703.1	0	7,788.6	9.3	7,390.9	9.9	-305.4	-4.3	397.7	5.1
Transferencias a Municipios	0	7,085.5	8.9	0	0	7,085.5	8.4	7,085.5	9.5	0	0	0	0
- Participaciones													
- Aportaciones del Ramo 33	0	7,085.5	8.9	0	0	7,085.5	8.4	7,085.5	9.5	0	0	0	0
- Convenios													
Deuda Pública	0	0	0	703.1	0	703.1	.8	305.4	.4	-305.4		397.7	56.6
- Costo Financiero de la Deuda										0			
- Amortizaciones										0			
- Pago de Adefas				703.1	0	703.1	.8	305.4	.4	-305.4		397.7	56.6
Superávit(+)/ Déficit (-)	0	0	0	-14,058.1	-14,058.1	0	0	8,930.3	0	-8,930.3		-8,930.3	
% de los Ingresos								10.7					

CUENTA PÚBLICA DEL GOBIERNO, ORGANISMOS AUXILIARES Y AUTÓNOMOS DEL ESTADO DE MÉXICO 2021

Tecnológico de Estudios Superiores de Chalco						
Estado Analítico de Ingresos						
Del 1 de enero al 31 de diciembre de 2021						
(Miles de pesos)						
Rubro de Ingresos	Ingreso					Diferencia
	Estimado	Amplaciones y Reducciones	Modificado	Devengado	Recaudado	
	(1)	(2)	(3= 1 + 2)	(4)	(5)	
Impuestos			0			0
Cuotas y Aportaciones de Seguridad Social			0			0
Contribuciones de Mejoras			0			0
Derechos			0			0
Productos	0	0	0	325.4	325.4	325.4
Aprovechamientos	3,734.9		3,734.9	3,734.9	3,734.9	0
Ingresos por Ventas de Bienes, Prestación de Servicios y Otros Ingresos	12,300.0	-12,300.0	0			-12,300.0
Participaciones, Aportaciones, Convenios, Incentivos Derivados de la Colaboración Fiscal y Fondos Distintos de Aportaciones			0			0
Transferencias, Asignaciones, Subsidios y Subvenciones, y Pensiones y Jubilaciones	64,015.6	15,718.8	79,734.4	75,663.6	75,663.6	11,648.0
Ingresos Derivados de Financiamientos	0	703.1	703.1	3,515.4	3,515.4	3,515.4
Total	80,050.5	4,121.9	84,172.4	83,239.3	83,239.3	3,188.8
				Ingresos excedentes ¹		

Estado Analítico de Ingresos Por Fuente de Financiamiento	Ingreso					Diferencia
	Estimado	Amplaciones y Reducciones	Modificado	Devengado	Recaudado	
	(1)	(2)	(3= 1 + 2)	(4)	(5)	
Ingresos del Poder Ejecutivo Federal o Estatal y de los Municipios	0	0	0	0	0	0
Impuestos			0			0
Cuotas y Aportaciones de Seguridad Social			0			0
Contribuciones de Mejoras			0			0
Derechos			0			0
Productos			0			0
Aprovechamientos			0			0
Participaciones, Aportaciones, Convenios, Incentivos Derivados de la Colaboración Fiscal y Fondos Distintos de Aportaciones			0			0
Transferencias, Asignaciones, Subsidios y Subvenciones, y Pensiones y Jubilaciones			0	0		0
Ingresos de los Entes Públicos de los Poderes Legislativo y Judicial, de los Órganos Autónomos y del Sector Paraestatal o Paramunicipal, así como de las Empresas Productivas del Estado	80,050.5	3,418.8	83,469.3	79,723.9	79,723.9	-326.6
Cuotas y Aportaciones de Seguridad Social			0			0
Productos	0	0	0	325.4	325.4	325.4
Ingresos por Venta de Bienes, Prestación de Servicios y Otros Ingresos	16,034.9	-12,300.0	3,734.9	3,734.9	3,734.9	-12,300.0
Transferencias, Asignaciones, Subsidios y Subvenciones, y Pensiones y Jubilaciones	64,015.6	15,718.8	79,734.4	75,663.6	75,663.6	11,648.0
Ingresos Derivados de Financiamiento	0	703.1	703.1	3,515.4	3,515.4	3,515.4
Ingresos Derivados de Financiamientos	0	703.1	703.1	3,515.4	3,515.4	3,515.4
Total	80,050.5	4,121.9	84,172.4	83,239.3	83,239.3	3,188.8
				Ingresos excedentes ¹		

TESCHA

Tecnológico de Estudios Superiores de Chalco								
INGRESOS								
(Miles de Pesos)								
INGRESOS	AUTORIZADO	ASIGNADO	P R E S U P U E S T O 2 0 2 1		TOTAL AUTORIZADO	RECAUDADO	VARIACIÓN	
			ASIGNACIONES Y/O AMPLIACIONES	REDUCCIONES Y/O DISMINUCIONES			IMPORTE	%
INGRESOS DE GESTIÓN	12,300.0	12,300.0			12,300.0			
Ingresos por Venta de Bienes y Servicios	12,300.0	12,300.0			12,300.0			
PARTICIPACIONES, APORTACIONES, TRANSFERENCIAS, ASIGNACIONES, SUBSIDIOS Y OTRAS AYUDAS	56,930.1	56,930.1	17,303.7	1,584.9	72,648.9	68,578.1	4,070.8	5.6
Subsidio	56,930.1	56,930.1	17,303.7	1,584.9	72,648.9	68,578.1	4,070.8	5.6
OTROS INGRESOS Y BENEFICIOS		3,734.9	703.1		4,438.0	7,575.7	-3,137.7	-70.7
Productos Financieros						325.4	-325.4	
Pasivos que se Generen como Resultado de Erogaciones que se Devengan en el Ejercicio Fiscal pero que queden Pendientes de Liquidar al Cierre del Mismo			703.1		703.1	3,515.4	-2,812.3	-400.0
Aplicación de Remanentes		3,734.9			3,734.9	3,734.9		
S U B T O T A L	69,230.1	72,965.0	18,006.8	13,884.9	77,086.9	76,153.8	933.1	1.2
Programa de Acciones para el Desarrollo (PAD)	7,085.5	7,085.5			7,085.5	7,085.5		
PAD	7,085.5	7,085.5			7,085.5	7,085.5		
T O T A L	76,315.6	80,050.5	18,006.8	13,884.9	84,172.4	83,239.3	933.1	1.1

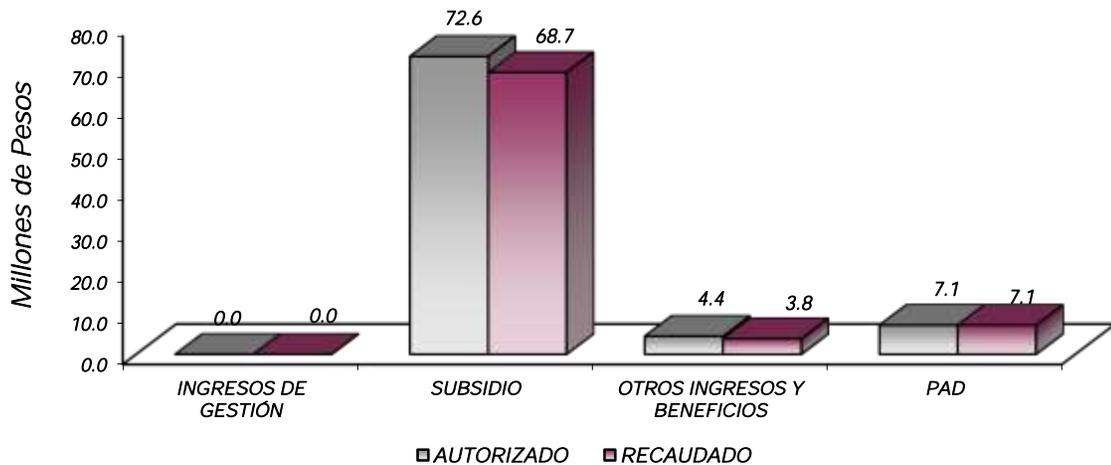

NOTAS AL PRESUPUESTO DE INGRESOS

INGRESOS

Se estimó recaudar ingresos por 80 millones 50.5 miles de pesos, posteriormente se dieron adecuaciones presupuestarias de más por 4 millones 121.9 miles de pesos, lo que determinó un total autorizado de 84 millones 172.4 miles pesos. De los cuales se recaudaron 83 millones 239.3 miles de pesos, por lo que se obtuvo una variación de 931.1 por ciento respecto al monto previsto.

INGRESOS DE GESTIÓN

Inicialmente se previó recaudar ingresos de gestión por 12 millones 765 mil pesos, teniendo una reducción presupuestal por la misma cantidad.

PARTICIPACIONES, APORTACIONES, TRANSFERENCIAS, ASIGNACIONES, SUBSIDIOS Y OTRAS AYUDAS

Se tuvo previsto recaudar de aportaciones 56 millones 930.1 miles de pesos, posteriormente se autorizaron adecuaciones presupuestarias de más por 15 millones 718.8 miles de pesos, determinando un total autorizado por 72 millones 648.9 miles de pesos, de los cuales se recaudaron 68 millones 578.1 miles de pesos, por lo que se obtuvo una variación de 3 millones 918.8 miles de pesos, lo cual representó el 5.4 por ciento respecto al monto previsto.

OTROS INGRESOS Y BENEFICIOS

Se tuvo una ampliación presupuestal por 703.1 miles de pesos, se recaudaron 7 millones 575.7 miles de pesos, los cuales comprenden ingresos financieros y pasivos pendientes de liquidar al cierre del ejercicio.

PROGRAMA DE ACCIONES PARA EL DESARROLLO

Se previó recaudar 7 millones 85.5 miles de pesos, los cuales no se recaudaron.

T E S C H A

Tecnológico de Estudios Superiores de Chalco
Estado Analítico del Ejercicio del Presupuesto de Egresos
Clasificación por Objeto del Gasto (Capítulo y Concepto)
Del 1 de enero al 31 de diciembre de 2021
(Miles de Pesos)

Concepto	Egresos					Subejercicio 6 = (3 - 4)
	Aprobado	Ampliaciones/ (Reducciones)	Modificado	Devengado	Pagado	
	1	2	3 = (1 + 2)	4	5	
Servicios Personales	51,449.9	212.0	51,661.9	46,157.7	46,157.7	5,504.2
Remuneraciones al Personal de Carácter Permanente	29,039.3	9.0	29,048.3	26,810.6	26,810.6	2,237.7
Remuneraciones al Personal de Carácter Transitorio	.0	.0	.0	.0	.0	.0
Remuneraciones Adicionales y Especiales	9,537.7	-48.3	9,489.4	8,401.2	8,401.2	1,088.2
Seguridad Social	7,737.0	-56.5	7,680.5	6,558.5	6,558.5	1,122.0
Otras Prestaciones Sociales y Económicas	5,095.2	-213.9	4,881.3	3,866.1	3,866.1	1,015.2
Previsiones	40.7	521.7	562.4	521.3	521.3	41.1
Pago de Estímulos a Servidores Públicos	.0	.0	.0	.0	.0	.0
Materiales y Suministros	5,925.2	291.0	6,216.2	5,083.5	5,083.5	1,132.7
Materiales de Administración, Emisión de Documentos y Artículos Oficiales	2,416.5	-577.4	1,839.1	1,576.3	1,576.3	262.8
Alimentos y Utensilios	262.8	559.8	822.6	808.4	808.4	14.2
Materias Primas y Materiales de Producción y Comercialización	.0	.0	.0	.0	.0	.0
Materiales y Artículos de Construcción y de Reparación	1,642.0	37.7	1,679.7	1,259.8	1,259.8	419.9
Productos Químicos, Farmacéuticos y de Laboratorio	129.7	145.1	274.8	227.9	227.9	46.9
Combustibles, Lubrificantes y Aditivos	557.8	-64.1	493.7	435.9	435.9	57.8
Vestuario, Blancos, Prendas de Protección y Artículos Deportivos	350.1	-174.5	175.6	22.9	22.9	152.7
Materiales y Suministros Para Seguridad	.0	.0	.0	.0	.0	.0
Herramientas, Refacciones y Accesorios Menores	566.3	364.4	930.7	752.3	752.3	178.4
Servicios Generales	14,718.0	-692.3	14,025.7	11,560.5	11,560.5	2,465.2
Servicios Básicos	2,384.8	-1,311.9	1,072.9	882.3	882.3	190.6
Servicios de Arrendamiento	418.4	300.1	718.5	615.9	615.9	102.6
Servicios Profesionales, Científicos, Técnicos y Otros Servicios	4,366.5	1,885.5	6,252.0	5,511.2	5,511.2	740.8
Servicios Financieros, Bancarios y Comerciales	401.5	216.5	618.0	409.0	409.0	209.0
Servicios de Instalación, Reparación, Mantenimiento y Conservación	3,482.7	-548.5	2,934.2	2,438.5	2,438.5	495.7
Servicios de Comunicación Social y Publicidad	592.3	-221.6	370.7	170.4	170.4	200.3
Servicios de Traslado y Viáticos	774.7	-530.8	243.9	104.7	104.7	139.2
Servicios Oficiales	249.9	-109.2	140.7	94.6	94.6	46.1
Otros Servicios Generales	2,047.2	-372.4	1,674.8	1,333.9	1,333.9	340.9
Transferencias, Asignaciones, Subsidios y Otras Ayudas	459.9	.0	459.9	101.5	101.5	358.4
Transferencias Internas y Asignaciones al Sector Público	.0	.0	.0	.0	.0	.0
Transferencias al Resto del Sector Público	.0	.0	.0	.0	.0	.0
Subsidios y Subvenciones	.0	.0	.0	.0	.0	.0
Ayudas Sociales	459.9	.0	459.9	101.5	101.5	358.4
Pensiones y Jubilaciones	.0	.0	.0	.0	.0	.0
Transferencias a Fideicomisos, Mandatos y Otros Análogos	.0	.0	.0	.0	.0	.0
Transferencias a la Seguridad Social	.0	.0	.0	.0	.0	.0
Donativos	.0	.0	.0	.0	.0	.0
Transferencias al Exterior	.0	.0	.0	.0	.0	.0
Bienes Muebles, Inmuebles e Intangibles	412.0	3,608.1	4,020.1	4,014.9	4,014.9	5.2
Mobiliario y Equipo de Administración	412.0	1,487.5	1,899.5	1,895.0	1,895.0	4.5
Mobiliario y Equipo Educativo y Recreativo	.0	2,030.5	2,030.5	2,030.1	2,030.1	.4
Equipo e Instrumental Médico y de Laboratorio	.0	.0	.0	.0	.0	.0
Vehículos y Equipo de Transporte	.0	.0	.0	.0	.0	.0
Equipo de Defensa y Seguridad	.0	.0	.0	.0	.0	.0
Maquinaria, Otros Equipos y Herramientas	.0	10.5	10.5	10.2	10.2	.3
Activos Biológicos	.0	.0	.0	.0	.0	.0
Bienes Inmuebles	.0	.0	.0	.0	.0	.0
Activos Intangibles	.0	79.6	79.6	79.6	79.6	.0
Inversión Pública	7,085.5	.0	7,085.5	7,085.5	7,085.5	.0
Obra Pública en Bienes de Dominio Público	7,085.5	.0	7,085.5	7,085.5	7,085.5	.0
Obra Pública en Bienes Propios	.0	.0	.0	.0	.0	.0
Proyectos Productivos y Acciones de Fomento	.0	.0	.0	.0	.0	.0
Inversiones Financieras y Otras Provisiones	.0	.0	.0	.0	.0	.0
Inversiones Para el Fomento de Actividades Productivas	.0	.0	.0	.0	.0	.0
Acciones y Participaciones de Capital	.0	.0	.0	.0	.0	.0
Compra de Títulos y Valores	.0	.0	.0	.0	.0	.0
Concesión de Préstamos	.0	.0	.0	.0	.0	.0
Inversiones en Fideicomisos, Mandatos y Otros Análogos	.0	.0	.0	.0	.0	.0
Otras Inversiones Financieras	.0	.0	.0	.0	.0	.0
Provisiones para Contingencias y Otras Erogaciones Especiales	.0	.0	.0	.0	.0	.0
Participaciones y Aportaciones	.0	.0	.0	.0	.0	.0
Participaciones	.0	.0	.0	.0	.0	.0
Aportaciones	.0	.0	.0	.0	.0	.0
Convenios	.0	.0	.0	.0	.0	.0
Deuda Pública	.0	703.1	703.1	305.4	305.4	397.7
Amortización de la Deuda Pública	.0	.0	.0	.0	.0	.0
Intereses de la Deuda Pública	.0	.0	.0	.0	.0	.0
Comisiones de la Deuda Pública	.0	.0	.0	.0	.0	.0
Gastos de la Deuda Pública	.0	.0	.0	.0	.0	.0
Costo por Coberturas	.0	.0	.0	.0	.0	.0
Apoyos Financieros	.0	.0	.0	.0	.0	.0
Adeudos de Ejercicios Fiscales Anteriores	.0	703.1	703.1	305.4	305.4	397.7
Total del Gasto	80,050.5	4,121.9	84,172.4	74,309.0	74,309.0	9,863.4

CUENTA PÚBLICA DEL GOBIERNO, ORGANISMOS AUXILIARES Y AUTÓNOMOS DEL ESTADO DE MÉXICO 2021

Tecnológico de Estudios Superiores de Chalco
Estado Analítico del Ejercicio del Presupuesto de Egresos
Clasificación Económica (por Tipo de Gasto)
Del 1 de enero al 31 de diciembre de 2021
(Miles de Pesos)

Concepto	Egresos					Subejercicio 6 = (3 - 4)
	Aprobado	Ampliaciones/ (Reducciones)	Modificado	Devengado	Pagado	
	1	2	3 = (1 + 2)	4	5	
Gasto Corriente	72,553.0	189.3	72,363.6	62,903.2	62,903.2	9,460.4
Gasto de Capital	7,497.5	3,608.1	11,105.6	11,100.4	11,100.4	5.2
Amortización de la Deuda y Disminución de Pasivos		703.1	703.1	305.4	305.4	397.7
Pensiones y Jubilaciones			-			-
Participaciones			-			-
Total del Gasto	80,050.5	4,121.9	84,172.4	74,309.0	74,309.0	9,863.4

Tecnológico de Estudios Superiores de Chalco
Estado Analítico del Ejercicio del Presupuesto de Egresos
Clasificación Administrativa
Del 1 de enero al 31 de diciembre de 2021
(Miles de Pesos)

Concepto	Egresos					Subejercicio 6 = (3 - 4)
	Aprobado	Ampliaciones/ (Reducciones)	Modificado	Devengado	Pagado	
	1	2	3 = (1 + 2)	4	5	
Entidades Paraestatales y Fideicomisos No Empresariales y No Financieros	80,050.5	4,121.9	84,172.4	74,309.0	74,309.0	9,863.4
Instituciones Públicas de Seguridad Social			-			-
Entidades Paraestatales Empresariales No Financieras con Participación Estatal Mayoritaria			-			-
Fideicomisos Empresariales No Financieros con Participación Estatal Mayoritaria			-			-
Entidades Paraestatales Empresariales Financieras Monetarias con Participación Estatal Mayoritaria			-			-
Entidades Paraestatales Empresariales Financieras No Monetarias con Participación Estatal Mayoritaria			-			-
Fideicomisos Financieros Públicos con Participación Estatal Mayoritaria			-			-
Total del Gasto	80,050.5	4,121.9	84,172.4	74,309.0	74,309.0	9,863.4

Tecnológico de Estudios Superiores de Chalco
Estado Analítico del Ejercicio del Presupuesto de Egresos
Clasificación Administrativa
Del 1 de enero al 31 de diciembre de 2021
(Miles de Pesos)

Concepto	Egresos					Subejercicio 6 = (3 - 4)
	Aprobado	Ampliaciones/ (Reducciones)	Modificado	Devengado	Pagado	
	1	2	3 = (1 + 2)	4	5	
Tecnológico de Estudios Superiores de Chalco (210C16000)	80,050.5	4,121.9	84,172.4	74,309.0	74,309.0	9,863.4
Total del Gasto	80,050.5	4,121.9	84,172.4	74,309.0	74,309.0	9,863.4

T E S C H A

Tecnológico de Estudios Superiores de Chalco
Estado Analítico del Ejercicio del Presupuesto de Egresos
Clasificación Administrativa
Del 1 de enero al 31 de diciembre de 2021
(Miles de pesos)

Concepto	Egresos					Subejercicio 6 = (3 - 4)
	Aprobado	Ampliaciones/ (Reducciones)	Modificado	Devengado	Pagado	
	1	2	3 = (1 + 2)	4	5	
Poder Ejecutivo	80,050.5	4,121.9	84,172.4	74,309.0	74,309.0	9,863.4
Poder Legislativo			-			-
Poder Judicial			-			-
Órganos Autónomos			-			-
Total del Gasto	80,050.5	4,121.9	84,172.4	74,309.0	74,309.0	9,863.4

Tecnológico de Estudios Superiores de Chalco
Estado Analítico del Ejercicio del Presupuesto de Egresos
Clasificación Funcional (Finalidad y Función)
Del 1 de enero al 31 de diciembre de 2021
(Miles de Pesos)

Concepto	Egresos					Subejercicio 6 = (3 - 4)
	Aprobado	Ampliaciones/ (Reducciones)	Modificado	Devengado	Pagado	
	1	2	3 = (1 + 2)	4	5	
Gobierno	-	-	-	-	-	-
Legislación			-			-
Justicia			-			-
Coordinación de la Política de Gobierno			-			-
Relaciones Exteriores			-			-
Asuntos Financieros y Hacendarios			-			-
Seguridad Nacional			-			-
Asuntos de Orden Público y de Seguridad Interior			-			-
Otros Servicios Generales			-			-
Desarrollo Social	80,050.5	3,418.8	83,469.3	74,003.6	74,003.6	9,465.7
Protección Ambiental			-			-
Vivienda y Servicios a la Comunidad			-			-
Salud			-			-
Recreación, Cultura y Otras Manifestaciones Sociales			-			-
Educación	80,050.5	3,418.8	83,469.3	74,003.6	74,003.6	9,465.7
Protección Social			-			-
Otros Asuntos Sociales			-			-
Desarrollo Económico	-	-	-	-	-	-
Asuntos Económicos, Comerciales y Laborales en General			-			-
Agropecuaria, Silvicultura, Pesca y Caza			-			-
Combustibles y Energía			-			-
Minería, Manufacturas y Construcción			-			-
Transporte			-			-
Comunicaciones			-			-
Turismo			-			-
Ciencia, Tecnología e Innovación			-			-
Otras Industrias y Otros Asuntos Económicos			-			-
Otras no Clasificadas en Funciones Anteriores	-	703.1	703.1	305.4	305.4	397.7
Transacciones de la Deuda Pública / Costo Financiero de la Deuda			-			-
Transferencias, Participaciones y Aportaciones entre Diferentes Niveles y Órdenes de Gobierno			-			-
Saneamiento del Sistema Financiero			-			-
Adeudos de Ejercicios Fiscales Anteriores		703.1	703.1	305.4	305.4	397.7
Total del Gasto	80,050.5	4,121.9	84,172.4	74,309.0	74,309.0	9,863.4

Tecnológico de Estudios Superiores de Chalco
 Endeudamiento Neto
 Del 1 de Enero al 31 de Diciembre de 2021
 (Miles de Pesos)

Identificación de Crédito o Instrumento	Contratación/Colocación	Amortización	Endeudamiento Neto
	A	B	C = A - B
Créditos Bancarios			
			-
			-
			-
			-
			-
			-
N/A			-
Total Créditos Bancarios	-	-	-
Otros Instrumentos de Deuda			
			-
			-
			-
			-
			-
			-
Total Otros Instrumentos de Deuda	-	-	-
TOTAL	-	-	-

Tecnológico de Estudios Superiores de Chalco
 Intereses de la Deuda
 Del 1 de Enero al 31 de Diciembre de 2021
 (Miles de Pesos)

Identificación de Crédito o Instrumento	Devengado	Pagado
Créditos Bancarios		
N/A		
Total de Intereses de Créditos Bancarios	-	-
Otros Instrumentos de Deuda		
Total de Intereses de Otros Instrumentos de Deuda	-	-
TOTAL	-	-

TESCHA

Tecnológico de Estudios Superiores de Chalco								
EGRESOS POR CAPÍTULO								
(Miles de Pesos)								
EGRESOS	AUTORIZADO	ASIGNADO	PRESUPUESTO 2021		TOTAL AUTORIZADO	EJERCIDO	VARIACIÓN	
			ASIGNACIONES Y/O AMPLIACIONES	REDUCCIONES Y/O DISMINUCIONES			IMPORTE	%
Servicios Personales	48,452.2	51,449.9	2,442.9	2,230.9	51,661.9	46,157.7	5,504.2	10.7
Materiales y Suministros	5,826.6	5,925.2	3,719.1	3,428.1	6,216.2	5,083.5	1,132.7	18.2
Servicios Generales	14,079.4	14,718.0	7,037.9	7,730.2	14,025.7	11,560.5	2,465.2	17.6
Transferencias, Asignaciones, Subsidios y Otras Ayudas	459.9	459.9	101.7	101.7	459.9	101.5	358.4	77.9
Bienes Muebles, Inmuebles e Intangibles	412.0	412.0	5,760.2	2,152.1	4,020.1	4,014.9	5.2	.1
Deuda Pública			703.1		703.1	305.4	397.7	56.6
SUBTOTAL	69,230.1	72,965.0	19,764.9	15,643.0	77,086.9	67,223.5	9,863.4	12.8
Programa de Acciones para el Desarrollo (PAD)	7,085.5	7,085.5			7,085.5	7,085.5		
TOTAL	76,315.6	80,050.5	19,764.9	15,643.0	84,172.4	74,309.0	9,863.4	11.7

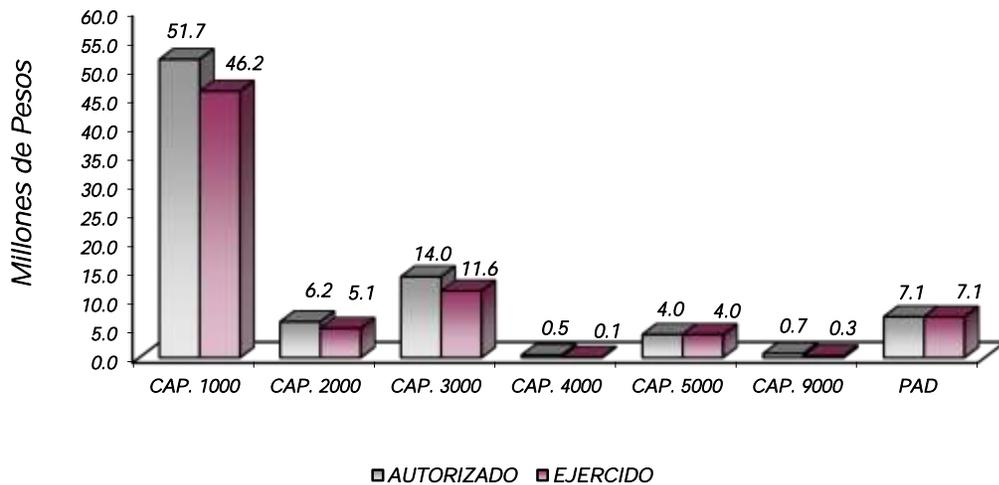

NOTAS AL PRESUPUESTO DE EGRESOS

EGRESOS

Inicialmente se asignaron 80 millones 50.5 miles de pesos, teniendo ampliaciones y reducciones netas de más por 4 millones 121.9 miles de pesos, determinando un presupuesto modificado de 84 millones 172.4 miles de pesos. De dicha cantidad se ejercieron 74 millones 309 mil pesos, por lo que se obtuvo una variación de 9 millones 863.4 miles de pesos, lo cual representó el 11.7 por ciento respecto al monto asignado.

SERVICIOS PERSONALES

En este capítulo se asignaron inicialmente 51 millones 449.9 miles de pesos, teniendo ampliaciones y reducciones netas de 212 mil pesos, determinando un presupuesto autorizado de 51 millones 661.9 miles de pesos. De dicha cantidad se ejercieron 46 millones 157.7 miles de pesos, por lo que se obtuvo una variación de 5 millones 504.2 miles de pesos, lo cual representó el 10.7 por ciento respecto al monto asignado.

MATERIALES Y SUMINISTROS

En este capítulo se asignaron inicialmente 5 millones 925.2 miles de pesos, teniendo ampliaciones y reducciones netas por 291 mil pesos, determinando un presupuesto autorizado de 6 millones 216.2 miles de pesos. De dicha cantidad se ejercieron 5 millones 83.5 miles de pesos, por lo que se obtuvo una variación de 1 millón 132.7 miles de pesos, lo cual representó el 18.2 por ciento respecto al monto asignado.

SERVICIOS GENERALES

En este capítulo se asignaron inicialmente 14 millones 718 mil pesos, teniendo ampliaciones y reducciones netas de menos por 692.3 miles de pesos, determinando un presupuesto autorizado de 14 millones 25.7 miles de pesos. De dicha cantidad se ejercieron 11 millones 560.5 miles de pesos, por lo que se obtuvo una variación de 2 millones 465.2 miles de pesos, lo cual representó el 17.6 por ciento respecto al monto asignado.

TRANSFERENCIAS, ASIGNACIONES, SUBSIDIOS Y OTRAS AYUDAS

En este capítulo se asignaron inicialmente 459.9 miles de pesos, se determinó un presupuesto autorizado de 459.9 miles de pesos. De dicha cantidad se ejercieron 101.5 miles de pesos, por lo que se obtuvo una variación de 358.4 miles de pesos, lo cual representó el 77.9 por ciento respecto al monto asignado.

BIENES MUEBLES, INMUEBLES E INTANGIBLES

En este capítulo se asignaron inicialmente 412 mil pesos teniendo ampliaciones y reducciones netas de más por 3 millones 608.1 mil pesos, determinando un presupuesto autorizado de 4 millones 20.1 miles de pesos. De dicha cantidad se ejercieron 4 millones 14.9 miles de pesos por lo que se obtuvo una variación de 5.2 miles de pesos, lo cual representó el 0.1 por ciento respecto al monto asignado.

DEUDA PÚBLICA

Durante el ejercicio se autorizó una ampliación presupuestal por 703.1 miles de pesos, para cubrir pasivos derivados de erogaciones devengadas y pendientes de liquidar al cierre del ejercicio fiscal anterior, de los cuales se ejercieron 305.4 miles de pesos, por lo que se obtuvo una variación de 397.7 miles de pesos, lo cual representó el 56.6 por ciento respecto al monto asignado.

PROGRAMAS DE ACCIONES PARA EL DESARROLLO PAD

El presupuesto autorizado para este rubro fue de 7 millones 85.5 miles de pesos, el cual se ejerció en su totalidad.

T E S C H A

INFORMACIÓN PRESUPUESTAL

Tecnológico de Estudios Superiores de Chalco
EGRESOS POR OBJETO DEL GASTO
(Miles de Pesos)

CAPÍTULO Y OBJETO DEL GASTO	P R E S U P U E S T O 2 0 2 1						VARIACIÓN
	AUTORIZADO	ASIGNADO	ASIGNACIONES Y/O AMPLIACIONES	REDUCCIONES Y/O DISMINUCIONES	TOTAL AUTORIZADO	EJERCIDO	
SERVICIOS PERSONALES	48,462.2	51,449.9	2,442.9	2,230.9	51,661.9	46,167.7	5,504.2
Sueldo Base	26,928.8	29,039.3	949.3	940.3	29,048.3	26,810.6	2,237.7
Prima de Antigüedad	321.3	343.1		10.3	332.8	297.8	35.0
Prima Vacacional	2,162.1	2,162.9	183.1	114.0	2,232.0	1,808.5	423.5
Aguinaldo	5,338.3	5,340.1	250.1	646.0	4,944.2	4,422.8	521.4
Gratificación	1,670.1	1,691.7	332.2	43.4	1,980.5	1,872.2	108.3
Aportaciones de Servicio de Salud	3,054.7	3,292.7			3,292.7	3,029.1	263.6
Aportaciones al Sistema Solidario de Reparto	2,370.5	2,547.1			2,547.1	2,247.6	299.5
Aportaciones del Sistema de Capitalización Individual	716.3	755.2			755.2	497.0	258.2
Aportaciones para Financiar los Gastos Generales de Administración del ISSEMyM	505.2	526.0			526.0	265.0	261.0
Aportaciones para Riesgo de Trabajo	517.2	551.8		73.0	478.8	439.5	39.3
Seguros y Fianzas	64.0	64.0	16.5		80.5	80.3	.2
Cuotas para Fondo de Retiro	186.9	197.1			197.1	122.2	74.9
Seguro de Separación Individualizado	1,066.6	1,129.3			1,129.3	822.0	307.3
Liquidaciones por Indemnizaciones, por Sueldos y Salarios Caidos		19.0	153.8		172.8	151.7	21.1
Otros Gastos Derivados de Convenio	789.5	837.5	521.7	213.5	1,145.7	755.6	390.1
Despensa	2,760.7	2,953.1	36.2	190.4	2,798.9	2,535.8	263.1
MATERIALES Y SUMINISTROS	5,826.6	5,925.2	3,719.1	3,428.1	6,216.2	5,083.5	1,132.7
Materiales y Útiles de Oficina	1,276.6	1,291.0	155.5	849.9	596.6	551.3	45.3
Enseres de Oficina	73.9	73.9	163.2	60.5	176.6	169.4	7.2
Material y Útiles de Imprenta y Reproducción	58.3	58.3	.3	53.6	5.0		5.0
Material de Foto, Cine y Grabación	53.0	53.0		27.5	25.5		25.5
Materiales y Útiles para el Procesamiento en Equipos y Bienes Informáticos	719.7	719.7	270.8	358.0	632.5	507.1	125.4
Material de Información	79.5	79.5		50.0	29.5		29.5
Material y Enseres de Limpieza	132.6	136.9	230.9	16.1	351.7	328.7	23.0
Material Didáctico	3.0	3.0	18.0	.6	20.4	19.7	.7
Material para Identificación y Registro	1.0	1.0		.1	.9		.9
Productos Alimenticios para Personas	258.6	262.9	650.5	101.8	811.6	797.3	14.3
Utensilios para el Servicio de Alimentación			11.1		11.1	11.1	
Materias Primas y Materiales de Producción	53.0	53.0	558.5	588.3	23.2		23.2
Material Eléctrico y Electrónico	459.0	514.3	569.5	201.7	882.1	722.8	159.3
Materiales Complementarios	146.7	146.7		54.0	92.7		92.7
Material de Señalización	89.1	89.1		14.2	74.9	.9	74.0
Árboles y Plantas de Ornato	10.6	10.6		1.0	9.6		9.6
Materiales de Construcción	828.4	828.4	397.3	644.2	581.5	520.7	60.8
Estructuras y Manufacturas para Todo Tipo de Construcción			15.8		15.8	15.5	.3
Sustancias Químicas	40.6	40.6	12.0	7.5	45.1	6.9	38.2
Medicinas y Productos Farmacéuticos	89.2	89.2	182.9	42.2	229.9	221.0	8.9
Combustibles, Lubricantes y Aditivos	538.9	557.8	6.7	70.8	493.7	435.9	57.8
Vestuario y Uniformes	221.1	222.5		120.0	102.5	1.4	101.1
Prendas de Seguridad y Protección Personal	10.6	10.6	17.0	.9	26.7	21.5	5.2
Artículos Deportivos	116.9	116.9		70.6	46.3		46.3
Refacciones, Accesorios y Herramientas			18.6		18.6	18.6	
Refacciones y Accesorios Menores de Edificios	50.0	50.0	4.4	25.8	28.6	6.8	21.8
Refacciones y Accesorios para Equipo de Computo	392.0	392.0	404.6	12.0	784.6	684.6	100.0
Refacciones y Accesorios Menores para Equipo de Transporte	116.3	116.3	.8	55.9	61.2	8.3	52.9
Artículos para la Extinción de Incendios	8.0	8.0	30.1	.9	37.2	33.4	3.8
Otros Enseres			.6		.6	.6	
SERVICIOS GENERALES	14,079.4	14,718.0	7,037.9	7,730.2	14,025.7	11,560.5	2,465.2
Servicio de Energía Eléctrica	568.4	595.5	80.4	245.4	430.5	339.2	91.3
Servicio de Agua	137.9	148.2	20.4	1.3	167.3	155.5	11.8
Servicio de Telefonía Convencional	92.2	98.8	7.7	11.6	94.9	78.3	16.6
Servicios de Radiocalización y Telecomunicación	1,505.6	1,530.7		1,166.9	363.8	300.8	63.0
Servicios de Acceso a Internet			8.6		8.6	8.6	
Servicio Postal y Telegráfico	12.0	12.0		3.9	8.1	.3	7.8
Arrendamiento de Maquinaria y Equipo	396.5	418.4	804.9	504.8	718.5	616.0	102.5
Asesorías Asociadas a Convenios o Acuerdos	494.7	494.7	671.2	131.2	1,034.7	992.3	42.4
Capacitación	1,641.3	1,708.2	1,149.4	226.4	2,631.2	2,149.1	482.1
Impresiones de Documentos Oficiales para la Prestación de Servicios Públicos, Identificación, Formatos Administrativos y Fiscal	378.8	378.8	31.8	376.8	33.8	31.8	2.0
Servicios de Impresión de Documentos Oficiales	72.1	72.1		72.1			
Servicios de Vigilancia	1,452.7	1,612.7	991.1	85.4	2,518.4	2,338.3	180.1
Servicios Profesionales	100.0	100.0		66.0	34.0		34.0
Servicios Bancarios y Financieros	218.3	219.9		83.6	136.3	74.3	62.0
Seguros y Fianzas	159.1	181.6	460.4	160.3	481.7	335.0	146.7
Reparación y Mantenimiento de Inmuebles	443.5	443.5	518.9	440.0	522.4	519.0	3.4
Reparación, Mantenimiento e Instalación de Mobiliario y Equipo de Oficina	728.4	728.4	100.0	677.3	151.1	32.3	118.8
Reparación, Instalación y Mantenimiento de Bienes Informáticos Microfilmación y Tecnologías	159.0	159.0	227.4	39.0	347.4	308.8	38.6
Reparación y Mantenimiento de Vehículos Terrestres, Aéreos y Lacustres	236.6	245.4	181.0	191.5	234.9	211.5	23.4
Reparación, Instalación y Mantenimiento de Maquinaria, Equipo Instrumental y Diversos	1,531.8	1,761.9	587.7	849.4	1,500.2	1,210.1	290.1
Servicios de Lavandería, Limpieza e Higiene			31.3		31.3	31.2	.1
Servicios de Fumigación	123.3	144.3	90.7	88.3	146.7	125.6	21.1
Gastos de Publicidad y Propaganda	300.7	300.7	23.4	220.2	103.9	66.0	37.9
Publicaciones Oficiales y de Información en General para Difusión	285.3	291.6	105.1	129.9	266.8	104.7	162.1
Gastos de Traslado por Via Terrestre	397.2	397.9		291.5	106.4	59.0	47.4
Váticos en el País	109.4	111.5		29.8	81.7	46.0	35.7
Servicios Integrales de Traslado y Váticos	265.2	265.2		209.5	55.7		55.7
Gastos de Ceremonias Oficiales y de Orden Social	129.5	129.5	62.2	90.0	101.7	92.4	9.3

CUENTA PÚBLICA DEL GOBIERNO, ORGANISMOS AUXILIARES Y AUTÓNOMOS DEL ESTADO DE MÉXICO 2021

CAPÍTULO Y OBJETO DEL GASTO	P R E S U P U E S T O 2 0 2 1						EJERCIDO	VARIACIÓN
	AUTORIZADO	ASIGNADO	ASIGNACIONES Y/O AMPLIACIONES	REDUCCIONES Y/O DISMINUCIONES	TOTAL AUTORIZADO			
Congresos y Convenciones	56.0	56.0		17.0	39.0		39.0	
Exposiciones y Ferias	64.4	64.4		64.4				
Otros Impuestos y Derechos	425.9	453.5	332.2	425.0	360.7	65.5	295.2	
Impuesto sobre Erogaciones por Remuneraciones al Trabajo Personal	864.1	864.1	462.2	148.5	1,177.8	1,177.5	.3	
Gastos de Servicios Menores	729.5	729.5	89.9	683.2	136.2	91.4	44.8	
TRANSFERENCIAS, ASIGNACIONES, SUBSIDIOS Y OTRAS AYUDAS	459.9	459.9	101.7	101.7	459.9	101.5	358.4	
Gastos Relacionados con Actividades Culturales, Deportivas y de Ayuda Extraordinaria	150.6	150.6	101.7	69.1	183.2	101.5	81.7	
Gastos por Servicios de Traslado de Personas	309.3	309.3		32.6	276.7		276.7	
BIENES MUEBLES, INMUEBLES E INTANGIBLES	412.0	412.0	6,760.2	2,162.1	4,020.1	4,014.9	5.2	
Muebles y Enseres			299.5	3.0	296.5	296.6	-.1	
Bienes Informáticos	412.0	412.0	1,259.1	85.1	1,586.0	1,581.6	4.4	
Otros Equipos Eléctricos y Electrónicos de Oficina			29.3	12.4	16.9	16.9		
Otro Equipo Educativo y Recreativo			2,128.1	2,034.4	93.7	93.2	.5	
Maquinaria y Equipo Industrial			22.6	17.2	5.4	5.0	.4	
Equipo y Aparatos para Comunicación, Telecomunicación y Radio Transmisión			1,936.9		1,936.9	1,936.9		
Equipos de Generación Eléctrica, Aparatos y Accesorios Eléctricos			5.1		5.1	5.1		
Software			79.6		79.6	79.6		
DEUDA PÚBLICA			703.1		703.1	305.4	397.7	
Por el Ejercicio Inmediato Anterior			703.1		703.1	305.4	397.7	
Por Ejercicios Anteriores								
SUBTOTAL	69,230.1	72,965.0	19,764.9	15,643.0	77,086.9	67,223.5	9,863.4	
INVERSIÓN PÚBLICA	7,085.0	7,085.5			7,085.5	7,085.5		
Programa de Acciones para el Desarrollo (PAD)	7,085.0	7,085.5			7,085.5	7,085.5		
T O T A L	76,315.1	80,050.5	19,764.9	15,643.0	84,172.4	74,309.0	9,863.4	

INFORMACIÓN PROGRAMÁTICA

T E S C H A

Tecnológico de Estudios Superiores de Chalco
Gasto por Categoría Programática
Del 1 de Enero al 31 de Diciembre de 2021
(Miles de Pesos)

Concepto	Egresos					Subejercicio 6=(3 - 4)
	Aprobado	Ampliaciones/ (Reducciones)	Modificado	Devengado	Pagado	
	1	2	3=(1 + 2)	4	5	
Programas	80,050.5	3,418.8	83,469.3	74,003.6	74,003.6	9,465.7
Subsidios: Sector Social y Privado o Entidades Federativas y Municipios	-	-	-	-	-	-
Sujetos a Reglas de Operación			-	-	-	-
Otros Subsidios			-	-	-	-
Desempeño de las Funciones	80,050.5	3,418.8	83,469.3	74,003.6	74,003.6	9,465.7
Prestación de Servicios Públicos	80,050.5	3,418.8	83,469.3	74,003.6	74,003.6	9,465.7
Provisión de Bienes Públicos			-	-	-	-
Planeación, Seguimiento y Evaluación de Políticas Públicas			-	-	-	-
Promoción y Fomento			-	-	-	-
Regulación y Supervisión			-	-	-	-
Funciones de las Fuerzas Armadas (Únicamente Gobierno Federal)			-	-	-	-
Específicos			-	-	-	-
Proyectos de Inversión			-	-	-	-
Administrativos y de Apoyo	-	-	-	-	-	-
Apoyo al Proceso Presupuestario y para Mejorar la Eficiencia Institucional			-	-	-	-
Apoyo a la Función Pública y al Mejoramiento de la Gestión			-	-	-	-
Operaciones Ajenas			-	-	-	-
Compromisos	-	-	-	-	-	-
Obligaciones de Cumplimiento de Resolución Jurisdiccional			-	-	-	-
Desastres Naturales			-	-	-	-
Obligaciones	-	-	-	-	-	-
Pensiones y Jubilaciones			-	-	-	-
Aportaciones a la Seguridad Social			-	-	-	-
Aportaciones a Fondos de Estabilización			-	-	-	-
Aportaciones a Fondos de Inversión y Reestructura de Pensiones			-	-	-	-
Programa de Gasto Federalizado (Gobierno Federal)	-	-	-	-	-	-
Gasto Federalizado			-	-	-	-
Participaciones a Entidades Federativas y Municipios			-	-	-	-
Costo Financiero, Deuda o Apoyos a Deudores y Ahorradores de la Banca			-	-	-	-
Adeudos de Ejercicios Fiscales Anteriores	-	703.1	703.1	305.4	305.4	397.7
Total del Gasto	80,050.5	4,121.9	84,172.4	74,309.0	74,309.0	9,863.4

El Plan de Desarrollo del Estado de México 2017-2023, es un instrumento prospectivo con una visión hacia el 2031. En él que se concentran las bases para la elaboración de los programas sectoriales, especiales y regionales que delinearán de manera puntual y detallada los pasos para el cumplimiento de los objetivos establecido, así como los planes específicos de inversión que permitirán realizar la proyección de los recursos financieros. Este esfuerzo colectivo plasma los retos y desafíos de la agenda gubernamental con un profundo sentido de responsabilidad y con el compromiso de lograr un desarrollo democrático.

IGUALDAD DE GÉNERO

La cantidad de las democracias se mide no solo por la regularidad con la que se realizan elecciones o la cantidad de ciudadanos que votan. Para funcionar y tener mejores resultados de la democracia es necesario que los principios y derechos en que se fundamentan la libertad y la igualdad de la personas sean una realidad y no únicamente una declaración. Entre los derechos que más se desconocen e incumplen está el de la igualdad para las mujeres.

GOBIERNO CAPAZ Y RESPONSABLE

El reto de los gobiernos actuales versa sobre la eficacia en solucionar los problemas endémicos que aquejan a las sociedades modernas y uno de los mayores retos es hacerlo con apego al Estado de Derecho, ya que éste aporta las normas y los valores fundamentales que rigen la convivencia social, así como los derechos y obligaciones de los actores sociales o políticos.

CONECTIVIDAD Y TECNOLOGÍA PARA EL BUEN GOBIERNO

En el siglo veintiuno, el rasgo de todo gobierno moderno y vanguardista debe ser el uso de la conectividad y las tecnologías para ser más eficaz en la atención ciudadana, darle mayor fuerza a la rendición de cuentas y a la transparencia, fortalecer la capacidad de respuestas gubernamental ante la demanda social, y darle mayor alcance a su comunicación con diversos actores.

Tecnológico de Estudios Superiores de Chalco EGRESOS POR PILAR Y/O EJE TRANSVERSAL (Miles de Pesos)								
PILAR Y/O EJE TRANSVERSAL	AUTORIZADO	ASIGNADO	PRESUPUESTO 2021		TOTAL AUTORIZADO	EJERCIDO	VARIACIÓN	
			ASIGNACIONES Y/O AMPLIACIONES	REDUCCIONES Y/O DISMINUCIONES			IMPORTE	%
Pilar Social	76,315.6	80,050.5	19,765.0	15,643.1	84,172.4	74,309.0	9,863.4	11.7
T O T A L	76,315.6	80,050.5	19,765.0	15,643.1	84,172.4	74,309.0	9,863.4	11.7

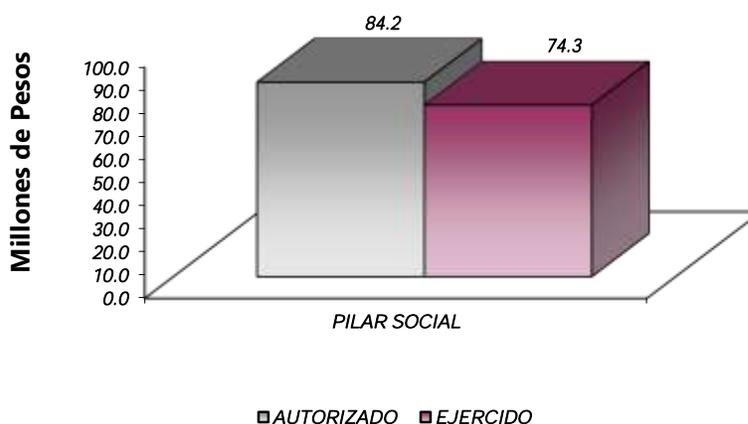

FINALIDAD

GOBIERNO

DESARROLLO SOCIAL

En esta finalidad se avanzará en la provisión de servicios a la población en materia de Protección Social, Educación, Salud, Vivienda y Servicios a la Comunidad, con lo que se apoyará fundamentalmente la consecución de las Metas Nacionales México Incluyente y México con Educación de Calidad.

La perspectiva en el Sistema Educativo será consolidar como verdadera balanza de desarrollo social, la educación tecnológica superior, bajo las siguientes consideraciones:

- Ampliar la cobertura de los servicios educativos, especialmente en el nivel medio superior y superior, bajo los criterios de flexibilidad y pertinencia.
- Fortalecer la vinculación entre la educación media superior y superior en sus diversas modalidades, con las necesidades sociales y del aparato productivo de la Entidad.

Tecnológico de Estudios Superiores de Chalco EGRESOS POR PROGRAMA (Miles de Pesos)								
PROGRAMA	AUTORIZADO	PRESUPUESTO 2021		REDUCCIONES Y/O DISMINUCIONES	TOTAL AUTORIZADO	EJERCIDO	VARIACIÓN	
		ASIGNADO	ASIGNACIONES Y/O AMPLIACIONES				IMPORTE	%
Desarrollo de la Función Pública y Ética en el Servicio Público	816.2	849.6	26.4	138.4	737.6	499.6	238.0	32.3
Educación superior	73,877.1	77,516.6	19,022.8	15,456.2	81,083.2	72,355.0	8,728.2	10.8
Gestión de las políticas educativas	26.8	26.8		15.3	11.5		11.5	100.0
Modernización de la educación	1,595.5	1,657.5	12.6	33.1	1,637.0	1,149.0	488.0	29.8
Previsiones para el Pago de Adeudos de Ejercicios Fiscales Anteriores			703.1		703.1	305.4	397.7	56.6
T O T A L	76,315.6	80,050.5	19,764.9	15,643.0	84,172.4	74,309.0	9,863.4	11.7

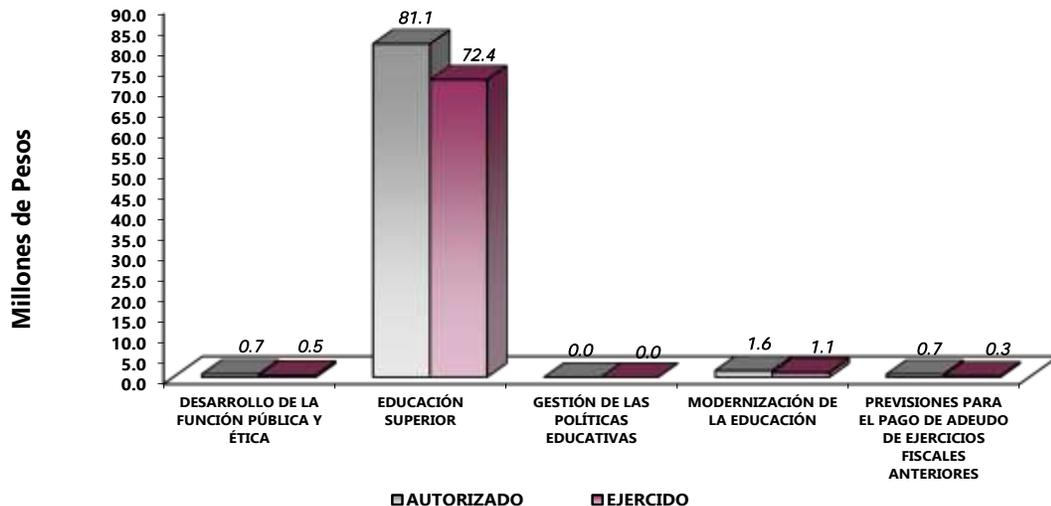

AVANCE OPERATIVO-PROGRAMÁTICO Y PRESUPUESTAL

DESARROLLO DE LA FUNCIÓN PÚBLICA Y ÉTICA EN EL SERVIDOR PÚBLICO

010304010101 FISCALIZACIÓN, CONTROL Y EVALUACIÓN DE LA SECRETARÍA Y CONTRALORÍAS INTERNAS.

-Realizar Auditorías, con el Propósito de Verificar el Cumplimiento del Marco Normativo que Regula el Funcionamiento de las Dependencias y Organismos Auxiliares del Ejecutivo Estatal y los Ayuntamientos:

Para este año y para dar cumplimiento al marco normativo se programaron 5 auditorías, alcanzando 3 al cierre del cuarto trimestre. Avance anual 60 por ciento.

-Realizar Evaluaciones para Determinar el Grado de Eficacia y Eficiencia en los Procesos, así como en el Desempeño Institucional de las Dependencias y Organismos Auxiliares del Ejecutivo Estatal:

Para este año se programaron 1 evaluaciones, alcanzando 1 de 1 programadas al cierre del cuarto trimestre. Avance anual 100 por ciento.

-Realizar Inspecciones a Rubros Específicos en las Dependencias, Organismos Auxiliares del Ejecutivo Estatal y en su Caso Ayuntamientos, con el Propósito de Constatar el Cumplimiento del Marco Normativo que lo Regula.

Para este año se programaron 33 inspecciones, alcanzando 17 de 33 programadas al cierre del cuarto trimestre. Avance anual 51.5 por ciento.

-Participación del Órgano Interno de Control en Reuniones que por Mandato Legal o Disposición Administrativa así lo Requiera.

Para este año se programaron 30 sesiones, alcanzando 30 de 30 programadas al cierre del cuarto trimestre. Avance anual 100 por ciento.

-Participar en Testificaciones con el Propósito de Asegurarse que los Actos Administrativos se Realicen Conforme a la Normatividad Vigente.

Para este año se programaron 10 testificaciones, alcanzando 2 de 10 programadas al cierre del cuarto trimestre. Avance anual 20 por ciento.

SISTEMA ANTICORRUPCIÓN DEL ESTADO DE MÉXICO Y MUNICIPIOS

010304020204 INVESTIGACIÓN DE FALTAS ADMINISTRATIVAS

-Atender las Denuncias Presentadas por los Interesados.

Para este año se programaron 4 denuncias, alcanzando 4 de 4 programadas al cierre del cuarto trimestre. Avance anual 100 por ciento.

EDUCACIÓN SUPERIOR

020503010101 EDUCACIÓN SUPERIOR TECNOLÓGICA

- Fomentar que los Estudiantes Egresen de sus Estudios de Tipo Superior en el Ciclo Escolar.

Para este año se programaron 310, alcanzando 230 al cierre del cuarto trimestre. Avance anual 74.2 por ciento.

- Atender a la Matrícula de Educación Superior para Contribuir en la Disminución de las Divergencias entre la Oferta y la Demanda Educativa.

Para este año se programaron 2,080, alcanzando 1,821 de 2,080 programadas al cierre del cuarto trimestre. Avance anual 87.5 por ciento.

- Atender a los Estudiantes de Nuevo Ingreso de Educación Superior para Contribuir en la Disminución de las Divergencias entre la Oferta y la Demanda Educativa.

Para este año se programaron 600, alcanzando 374 al cierre del cuarto trimestre. Avance anual 62.3 por ciento.

- Realizar Acciones de Formación Integral, para Desarrollar Capacidades, Valores y Habilidades Profesionales.

Para este año se programaron 25, alcanzando 25 al cierre del cuarto trimestre. Avance anual 100 por ciento.

- Realizar Acciones para Fomentar una Cultura Emprendedora.

Para este año se programaron 3, alcanzando 3 al cierre del cuarto trimestre. Avance anual 100 por ciento

-Acreditar Programas Educativos en Educación Superior para Mejorar la Calidad.

Para este año se programaron 5, alcanzando 5 al cierre del cuarto trimestre. Avance anual 100 por ciento.

- Fomentar que los Egresados se Titulen

Para este año se programaron 180, alcanzando 163 al cierre del cuarto trimestre. Avance anual 90.6 por ciento.

- Lograr Certificaciones de Educación Superior para Mejorar la Calidad.

Para este año se programaron 5, alcanzando 5 al cierre del cuarto trimestre. Avance anual 100 por ciento.

- Capacitar y Actualizar al Personal Docente para Mejorar la Formación Académica

Para este año se programaron 95, alcanzando 89 al cierre del cuarto trimestre. Avance anual 103.1 por ciento.

- Evaluar al Personal Docente con la Finalidad de Encontrar Áreas de Oportunidad para Mejorar su Desempeño.

Para este año se programaron 95, alcanzando 95 de 95 programado al cierre del cuarto trimestre. Avance anual 100 por ciento.

-Capacitar al Personal Directivo y Administrativo para el Fortalecimiento Institucional.

Para este año se programaron 89, alcanzando 89 al cierre del cuarto trimestre. Avance anual 100 por ciento.

- Desarrollar Proyectos de Investigación para Atender las Necesidades de Desarrollo Tecnológico, Económico y Social.

Para este año se programaron 8, alcanzando 8 de 8 programados al cierre del cuarto trimestre. Avance anual 100 por ciento.

- Realizar la Publicación de Documentos Derivados de la Investigación para su Divulgación.

Para este año se programaron 11, alcanzando 11 al cierre del cuarto trimestre. Avance anual 100 por ciento.

- Rehabilitar y/o Proporcionar Mantenimiento Preventivo y Correctivo a los Inmuebles con el Propósito de Mejorar la Calidad de la Infraestructura Física.

Para este año se programaron 5, alcanzando 5 al cierre del cuarto trimestre. Avance anual 100 por ciento.

GESTIÓN DE LAS POLÍTICAS EDUCATIVAS

020506010204 VINCULACIÓN CON EL SECTOR PRODUCTIVO

- Realizar Acciones de Vinculación y Extensión que Permitan Establecer Lazos de Colaboración con los Sectores Público, Privado y Social.

Para este año se programaron 8, alcanzando 8 al cierre del cuarto trimestre. Avance anual 100 por ciento.

-Operar Convenios con los Sectores Público, Privado y Social para Fortalecer los Lazos de Colaboración Institucional.

Para este año se programaron 12, alcanzando 12 al cierre del cuarto trimestre. Avance anual 100 por ciento.

-Atender Estudiantes en Educación Dual para Desarrollar Aptitudes y Habilidades en Unidades Económicas.

Para este año se programaron 30, alcanzando 31 al cierre del cuarto trimestre. Avance anual 103 por ciento.

- Contactar Egresados en Educación Superior para Identificar su Situación Profesional.

Para este año se programaron 145, alcanzando 145 al cierre del cuarto trimestre. Avance anual 100 por ciento.

- Impulsar la Internacionalización entre la Comunidad de la Institución para Fortalecer la Calidad Educativa.

Para este año se programaron 5, alcanzando 5 al cierre del cuarto trimestre. Avance anual 100 por ciento.

MODERNIZACIÓN DE LA EDUCACIÓN.

020506020101 FORTALECIMIENTO DE LA CALIDAD EDUCATIVA

-Impartir el Idioma Inglés a los Estudiantes en Educación Superior para el Desarrollo de Competencias.

TESCHA

Para este año se programaron 750, alcanzando 745 de 750 programadas al cierre del cuarto trimestre. Avance anual 99.3 por ciento.

- Impulsar la Participación de Estudiantes de Educación Superior en Procesos de Certificación en el Idioma Inglés para el Desarrollo de Competencias.

Para este año se programaron 10, alcanzando 10 de 10 programadas al cierre del cuarto trimestre. Avance anual 100 por ciento.

020506020104 TECNOLOGÍA APLICADA A LA EDUCACIÓN

-Destinar Equipo de Cómputo al Proceso de Enseñanza-Aprendizaje en Educación Superior para el Desarrollo de las Habilidades Digitales.

Para este año se programaron 500, alcanzando 500 de 500 programadas al cierre del cuarto trimestre. Avance anual 100 por ciento.

- Impulsar la Participación de Estudiantes en Procesos de Certificación en el Uso de Tecnologías del Aprendizaje, Conocimiento, Información y Comunicación para el Desarrollo de Competencias y Habilidades.

Para este año se programaron 15, alcanzando 15 de 15 programadas al cierre del cuarto trimestre. Avance anual 100 por ciento.

020506020105 CONVIVENCIA ESCOLAR SIN VIOLENCIA

-Realizar Acciones para la Prevención de la Violencia Escolar en Educación Superior.

Para este año se programaron 46, alcanzando 46 de 46 programadas al cierre del cuarto trimestre. Avance anual 100 por ciento.

-Realizar Acciones para la Igualdad de Trato y Oportunidades.

Para este año se programaron 22, alcanzando 22 de 22 programadas al cierre del cuarto trimestre. Avance anual 100 por ciento.

CUENTA PÚBLICA DEL GOBIERNO, ORGANISMOS AUXILIARES Y AUTÓNOMOS DEL ESTADO DE MÉXICO 2021

Tecnológico de Estudios Superiores de Chalco Avance Operativo - Programático y Presupuestal Enero - Diciembre de 2021																		
FIN	FUN	SF	PP	SP	Pr	DESCRIPCIÓN	UNIDAD DE MEDIDA	M E T A S			PRESUPUESTO 2021 (Miles de Pesos)							
								PROGRAMADO	ALCANZADO	AVANCE %	AUTORIZADO ANUAL	EJERCIDO	%					
						GOBIERNO												
						GOBIERNO CAPAZ Y RESPONSABLE												
						DESARROLLO DE LA FUNCIÓN PÚBLICA Y ÉTICA EN EL SERVICIO PÚBLICO												
01	03	04	01	01	01	FISCALIZACIÓN. CONTROL Y EVALUACIÓN INTERNA DE LA GESTIÓN PÚBLICA						737.6	499.6	67.7				
						Realizar Auditorias, con el Propósito de Verificar el Cumplimiento del Marco Normativo que Regula el Funcionamiento de las Dependencias y Organismos Auxiliares del Ejecutivo Estatal y los Ayuntamientos	Auditoria	5	3	60.0								
						Realizar Evaluaciones para Determinar el Grado de Eficacia y Eficiencia en los Procesos, así como en el Desempeño Institucional de las Dependencias y Organismos Auxiliares del Ejecutivo Estatal	Evaluación	1	1	100.0								
						Realizar Inspecciones a Rubros Específicos en las Dependencias, Organismos Auxiliares del Ejecutivo Estatal y en su Caso Ayuntamientos, con el Propósito de Constatar el Cumplimiento del Marco Normativo que lo Regula	Inspección	33	17	51.5								
						Participación del Órgano Interno de Control en Reuniones que por Mandato Legal o Disposición Administrativa así lo Requiera.	Sesión	30	30	100.0								
						Participar en testificaciones con el propósito de asegurarse que los actos administrativos se realicen conforme a la normatividad vigente.	Testificación	10	2	20.0								
						SISTEMA ANTICORRUPCIÓN DEL ESTADO DE MÉXICO Y MUNICIPIOS												
01	03	04	02	02	04	INVESTIGACIÓN DE FALTAS ADMINISTRATIVAS						0.0	0.0					
						Atender las Denuncias Presentadas por los Interesados	Denuncia	4	4	100.0								
						EDUCACIÓN SUPERIOR												
02	05	03	01	01	01	EDUCACIÓN SUPERIOR TECNOLÓGICA						81,083.2	72,355.0	89.2				
						Fomentar que los Estudiantes Egresen de sus Estudios de Tipo Superior en el Ciclo Escolar	Egresado	310	230	74.2								
						Atender a la Matriculación de Educación Superior para Contribuir en la Disminución de las Divergencias entre la Oferta y la Demanda Educativa	Estudiante	2,080	1,821	87.5								
						Atender a los Estudiantes de Nuevo Ingreso de Educación Superior para Contribuir en la Disminución de las Divergencias entre la Oferta y la Demanda Educativa	Estudiante	600	374	62.3								
						Realizar Acciones de Formación Integral, para Desarrollar Capacidades, Valores y Habilidades Profesionales	Acción	25	25	100.0								
						Realizar Acciones para Fomentar una Cultura Emprendedora	Acción	3	3	100.0								
						Acreditar Programas Educativos en Educación Superior para Mejorar la Calidad	Programa	5	5	100.0								
						Fomentar que los Egresados se Titulen	Documento	180	163	90.6								
						Lograr Certificaciones de Educación Superior para Mejorar la Calidad	Documento	5	5	100.0								
						Capacitar y Actualizar al Personal Docente para Mejorar la Formación Académica	Docente	95	98	103.2								
						Evaluar al Personal Docente con la Finalidad de Encontrar Áreas de Oportunidad para Mejorar su Desempeño	Docente	95	95	100.0								
						Capacitar al Personal Directivo y Administrativo para el Fortalecimiento Institucional.	Persona	89	89	100.0								
						Desarrollar Proyectos de Investigación para Atender las Necesidades de Desarrollo Tecnológico, Económico y Social.	Proyecto	8	8	100.0								
						Realizar la Publicación de Documentos Derivados de la Investigación para su Divulgación	Publicación	11	11	100.0								
						Rehabilitar y/o Proporcionar Mantenimiento Preventivo y Correctivo a los Inmuebles con el Propósito de Mejorar la Calidad de la Infraestructura Física	Inmueble	5	5	100.0								
						GESTIÓN DE LAS POLÍTICAS EDUCATIVAS												
02	05	06	01	02	04	VINCULACIÓN CON EL SECTOR PRODUCTIVO						11.5	0.0	0.0				
						Realizar Acciones de Vinculación y Extensión que Permitan Establecer Lazos de Colaboración con los Sectores Público, Privado y Social.	Acción	8	8	100.0								

TESCHA

FIN	FUN	SF	PP	SP	Pr	DESCRIPCIÓN	UNIDAD DE MEDIDA	M E T A S			PRESUPUESTO 2021 (Miles de Pesos)		
								PROGRAMADO	ALCANZADO	AVANCE %	AUTORIZADO ANUAL	EJERCIDO	%
						Operar Convenios con los Sectores Público, Privado y Social para Fortalecer los Lazos de Colaboración Institucional	convenio	12	12	100.0			
						Atender Estudiantes en Educación Dual para Desarrollar Aptitudes y Habilidades en Unidades Económicas.	Estudiante	30	31	103.3			
						Contactar Egresados en Educación Superior para Identificar su Situación Profesional	Egresado	145	145	100.0			
						Impulsar la Internacionalización entre la Comunidad de la Institución para Fortalecer la Calidad Educativa.	Persona	5	5	100.0			
						MODERNIZACIÓN DE LA EDUCACIÓN							
02	05	06	02	01	01	FORTALECIMIENTO A LA CALIDAD EDUCATIVA					1,427.0	980.6	68.7
						Impartir el Idioma Inglés a los Estudiantes en Educación Superior para el Desarrollo de Competencias.	Estudiante	750	745	99.3			
						Impulsar la Participación de Estudiantes de Educación Superior en Procesos de Certificación en el Idioma Inglés para el Desarrollo de Competencias.	Estudiante	10	10	100			
						MODERNIZACIÓN DE LA EDUCACIÓN							
02	05	06	02	01	04	TECNOLOGÍA APLICADA A LA EDUCACIÓN					146.8	146.8	100.0
						Destinar Equipo de Cómputo al Proceso de Enseñanza-Aprendizaje en Educación Superior para el Desarrollo de las Habilidades Digitales.	Equipo de Cómputo	500	500	100			
						Impulsar la Participación de Estudiantes en Procesos de Certificación en el Uso de Tecnologías del Aprendizaje, Conocimiento, Información y Comunicación para el Desarrollo de Competencias y Habilidades	Estudiante	15	15	100.0			
						MODERNIZACIÓN DE LA EDUCACIÓN							
02	05	06	02	01	05	CONVIVENCIA ESCOLAR SIN VIOLENCIA					63.2	21.6	34.2
						Realizar Acciones para la Prevención de la Violencia Escolar en Educación Superior.	Acción	46	46	100			
						Realizar Acciones para la Igualdad de Trato y Oportunidades	Acción	22	22	100			
						FINANCIAMIENTO PARA EL DESARROLLO							
						OTROS NO CLASIFICADOS EN FUNCIONES							
						PREVISION PARA EL PAGO DE ADEUDOS DE EJERCICIOS FISCALES ANTERIORES							
04	04	01	01	01	01	PASIVOS DERIVADOS DE EROGACIONES DEVENGADAS Y PENDIENTES DE EJERCICIOS ANTERIORES					703.1	305.4	
						Registro de Pagos de Adeudos de Ejercicios Fiscales Anteriores	Documento	1	0	0			
T O T A L											84,172.4	74,309.0	88.3

ANEXOS ESTABLECIDOS EN DIFERENTES ORDENAMIENTOS

**Relación de Bienes Inmuebles que Componen el Patrimonio
Cuenta Pública 2021
(Miles de Pesos)**

Ente Público: Tecnológico de Estudios Superiores de Chalco

Código	Descripción de Bienes Inmuebles	* Valor en Libros
1231-1	Terrenos	7,148.4
1234-1	Edificios	78,676.0
1236-1	Construcciones en Proceso	1,974.0
	TOTAL	87,798.4

**Relación de Bienes Muebles que Componen el Patrimonio
Cuenta Pública 2021
(Miles de Pesos)**

Ente Público: Tecnológico de Estudios Superiores de Chalco

Código	Descripción de Bienes Muebles	Valor en Libros
1241-01-01-01	Mobiliario y Equipo de Oficina	5,404.5
1242-01-01-01	Equipo de Cómputo	19,623.3
1242-02-01-01	Equipo de Laboratorio	7,096.4
1242-03-01-01	Equipo de Gimnasio	236.6
1242-04-01-01	Palapas	251.6
1242-05-01-01	Laboratorio Interactivo de Inglés	1,147.3
1242-06-01-01	Tableros de Basquetball	20.9
1242-07-01-01	Equipos y Aparatos Audiovisuales	1,929.2
1244-01-01-01	Equipo de Transporte	2,525.8
1246-01-01-01	Maquinaria y Equipo Diverso	15,481.2
1246-02-01-01	Herramientas	425.5
1246-03-01-01	Otras Maquinaria y Equipo	1,010.4
1249-01-01-01	Equipo Eléctrico y Electrónico	7,586.3
1249-02-01-01	Equipo de Telecomunicaciones	1,866.2
1249-03-01-01	Instrumentos Musicales	209.0
	T O T A L	64,814.2

Tecnológico de Estudios Superiores de Chalco
Cuenta Pública 2021
Relación de Cuentas Bancarias Productivas Específicas

Fondo, Programa o Convenio	Datos de la Cuenta Bancaria	
	Institución Bancaria	Número de Cuentas *
Cheques Gasto Corriente	BBVA	300
Cheques Gasto Corriente	BBVA	739
Cheques Gasto Corriente	BBVA	246
Cheques Ramo 33 Ejercicio 2021	BBVA	966
Cheques Gasto Corriente	CITIBANAMEX	187
Cheques Inversión	BBVA	059
Fondo de Inversión	BANORTE	083

FORMATOS PARA EL CUMPLIMIENTO
DE LA LEY DE DISCIPLINA FINANCIERA
DE LAS ENTIDADES FEDERATIVAS
Y LOS MUNICIPIOS

TESCHA

Tecnológico de Estudios Superiores de Chalco					
Estado de Situación Financiera Detallado - LDF					
Al 31 de Diciembre de 2021 y 2020					
(CIFRAS EN MILES DE PESOS)					
Concepto	2021	2020	Concepto	2021	2020
ACTIVO			PASIVO		
Activo Circulante			Pasivo Circulante		
a. Efectivo y Equivalentes (a=a1+a2+a3+a4+a5+a6+a7)	8,310.4	9,340.6	a. Cuentas por Pagar a Corto Plazo (a=a1+a2+a3+a4+a5+a6+a7+a8+a9)	5,148.0	1,055.4
a1) Efectivo	0.0	0.0	a1) Servicios Personales por Pagar a Corto Plazo	0.0	97.5
a2) Bancos/Tesorería	6,978.0	3,332.4	a2) Proveedores por Pagar a Corto Plazo		
a3) Bancos/Dependencias y Otros			a3) Contratistas por Obras Públicas por Pagar a Corto Plazo		
a4) Inversiones Temporales (Hasta 3 meses)	1,332.4	6,008.4	a4) Participaciones y Aportaciones por Pagar a Corto Plazo		
a5) Fondos con Afectación Específica			a5) Transferencias Otorgadas por Pagar a Corto Plazo		
a7) Otros Efectivos y Equivalentes			a6) Intereses, Comisiones y Otros Gastos de la Deuda Pública por Pagar a Corto Plazo		
b. Derechos a Recibir Efectivo o Equivalentes (b=b1+b2+b3+b4+b5+b6+b7)	20.1	40.1	a7) Retenciones y Contribuciones por Pagar a Corto Plazo	760.0	352.3
b1) Inversiones Financieras de Corto Plazo			a8) Devoluciones de la Ley de Ingresos por Pagar a Corto Plazo		
b2) Cuentas por Cobrar a Corto Plazo	20.1	40.1	a9) Otras Cuentas por Pagar a Corto Plazo	4,388.0	605.6
b3) Deudores Diversos por Cobrar a Corto Plazo			b) Documentos por Pagar a Corto Plazo (b=b1+b2+b3)	0.0	0.0
b4) Ingresos por Recuperar a Corto Plazo			b1) Documentos Comerciales por Pagar a Corto Plazo		
b5) Deudores por Anticipos de la Tesorería a Corto Plazo			b2) Documentos con Contratistas por Obras Públicas por Pagar a Corto Plazo		
b6) Préstamos Otorgados a Corto Plazo			b3) Otros Documentos por Pagar a Corto Plazo		
b7) Otros Derechos a Recibir Efectivo o Equivalentes a Corto Plazo			c. Porción a Corto Plazo de la Deuda Pública a Largo Plazo (c=c1+c2)	0.0	0.0
c. Derechos a Recibir Bienes o Servicios (c=c1+c2+c3+c4+c5)	0.0	0.0	c1) Porción a Corto Plazo de la Deuda Pública		
c1) Anticipo a Proveedores por Adquisición de Bienes y Prestación de Servicios a Corto Plazo			c2) Porción a Corto Plazo de Arrendamiento Financiero		
c2) Anticipo a Proveedores por Adquisición de Bienes Inmuebles y Muebles a Corto Plazo			d. Títulos y Valores a Corto Plazo		
c3) Anticipo a Proveedores por Adquisición de Bienes Intangibles a Corto Plazo			e. Pasivos Diferidos a Corto Plazo (e=e1+e2+e3)	0.0	0.0
c4) Anticipo a Contratistas por Obras Públicas a Corto Plazo			e1) Ingresos Cobrados por Adelantado a Corto Plazo		
c5) Otros Derechos a Recibir Bienes o Servicios a Corto Plazo			e2) Intereses Cobrados por Adelantado a Corto Plazo		
d. Inventarios (d=d1+d2+d3+d4+d5)	0.0	0.0	e3) Otros Pasivos Diferidos a Corto Plazo		
d1) Inventario de Mercancías para Venta			f. Fondos y Bienes de Terceros en Garantía y/o Administración a Corto Plazo (f=f1+f2+f3+f4+f5+f6)	0.0	0.0
d2) Inventario de Mercancías Terminadas			f1) Fondos en Garantía a Corto Plazo		
d3) Inventario de Mercancías en Proceso de Elaboración			f2) Fondos en Administración a Corto Plazo		
d4) Inventario de Materias Primas, Materiales y Suministros para Producción			f3) Fondos Contingentes a Corto Plazo		
d5) Bienes en Tránsito			f4) Fondos de Fideicomisos, Mandatos y Contratos Análogos a Corto Plazo		
e. Almacenes			f5) Otros Fondos de Terceros en Garantía y/o Administración a Corto Plazo		
f. Estimación por Pérdida o Deterioro de Activos Circulantes (f=f1+f2)	0.0	0.0	f6) Valores y Bienes en Garantía a Corto Plazo		
f1) Estimaciones para Cuentas Incobrables por Derechos a Recibir Efectivo o Equivalentes			g. Provisiones a Corto Plazo (g=g1+g2+g3)	0.0	0.0
f2) Estimación por Deterioro de Inventarios			g1) Provisión para Demandas y Juicios a Corto Plazo		
g. Otros Activos Circulantes (g=g1+g2+g3+g4)	0.0	0.0	g2) Provisión para Contingencias a Corto Plazo		
g1) Valores en Garantía			g3) Otras Provisiones a Corto Plazo		
g2) Bienes en Garantía (excluye depósitos de fondos)			h. Otros Pasivos a Corto Plazo (h=h1+h2+h3)	0.0	0.0
g3) Bienes Derivados de Embargos, Decomisos, Aseguramientos y Dación en Pago			h1) Ingresos por Clasificar		
g4) Adquisición con Fondos de Terceros			h2) Recaudación por Participar		
IA. Total de Activos Circulantes (IA = a + b + c + d + e + f + g)	8,330.5	9,380.9	h3) Otros Pasivos Circulantes		
			IIA. Total de Pasivos Circulantes (IIA = a + b + c + d + e + f + g + h)	5,148.0	1,055.4
Activo No Circulante			Pasivo No Circulante		
a. Inversiones Financieras a Largo Plazo			a. Cuentas por Pagar a Largo Plazo		
b. Derechos a Recibir Efectivo o Equivalentes a Largo Plazo			b. Documentos por Pagar a Largo Plazo		
c. Bienes Inmuebles, Infraestructura y Construcciones en Proceso	87,798.4	87,798.4	c. Deuda Pública a Largo Plazo		
d. Bienes Muebles	64,814.2	54,407.7	d. Pasivos Diferidos a Largo Plazo		
e. Activos Intangibles			e. Fondos y Bienes de Terceros en Garantía y/o en Administración a Largo Plazo		
f. Depreciación, Deterioro y Amortización Acumulada de Bienes	-57,521.2	-52,844.7	f. Provisiones a Largo Plazo		
g. Activos Diferidos			II.B. Total de Pasivos No Circulantes (II.B = a + b + c + d + e + f)	0.0	0.0
h. Estimación por Pérdida o Deterioro de Activos no Circulantes			II. Total del Pasivo (II = IIA + II.B)	5,148.0	1,055.4
i. Otros Activos no Circulantes			HACIENDA PÚBLICA/PATRIMONIO		
IB. Total de Activos No Circulantes (IB = a + b + c + d + e + f + g + h + i)	95,091.4	89,361.4	IIIA. Hacienda Pública/Patrimonio Contribuido (IIIA = a + b + c)	13,407.7	13,407.7
I. Total del Activo (I = IA + IB)	103,421.9	98,742.3	a. Aportaciones	13,407.7	13,407.7
			b. Donaciones de Capital		
			c. Actualización de la Hacienda Pública/Patrimonio		
			IIIB. Hacienda Pública/Patrimonio Generado (IIIB = a + b + c + d + e)	84,866.2	84,279.2
			a. Resultados del Ejercicio (Ahorro/ Desahorro)	7,891.1	-2,053.5
			b. Resultados de Ejercicios Anteriores	70,508.6	79,866.2
			c. Revalúos	6,466.5	6,466.5
			d. Reservas		
			e. Rectificaciones de Resultados de Ejercicios Anteriores		
			IIIC. Exceso o Insuficiencia en la Actualización de la Hacienda Pública/Patrimonio (IIIC=a+b)	0.0	0.0
			a. Resultado por Posición Monetaria		
			b. Resultado por Tenencia de Activos no Monetarios		
			III. Total Hacienda Pública/Patrimonio (III = IIIA + IIIB + IIIC)	98,273.9	97,686.9
			IV. Total del Pasivo y Hacienda Pública/Patrimonio (IV = II + III)	103,421.9	98,742.3

CUENTA PÚBLICA DEL GOBIERNO, ORGANISMOS AUXILIARES Y AUTÓNOMOS DEL ESTADO DE MÉXICO 2021

Tecnológico de Estudios Superiores de Chalco Informe Analítico de la Deuda Pública y Otros Pasivos - LDF Al 31 de Diciembre de 2021 y 2020							
Denominación de la Deuda Pública y Otros Pasivos (c)	Saldo al 31 de Diciembre de 2020 (d)	Disposiciones del Período (e)	Amortizaciones del Período (f)	Revaluaciones, Reclasificaciones y Otros Ajustes (g)	Saldo Final del Período (h) h=d+e-f+g	Pago de Intereses del Período (i)	Pago de Comisiones y demás Costos Asociados Durante el Período (j)
1. Deuda Pública (1=A+B)	0.0	0.0	0.0	0.0	0.0	0.0	
A. Corto Plazo (A=a1+a2+a3)	0.0	0.0	0.0	0.0	0.0	0.0	
a1) Instituciones de Crédito							
a2) Títulos y Valores							
a3) Arrendamientos Financieros							
B. Largo Plazo (B=b1+b2+b3)	0.0	0.0	0.0	0.0	0.0	0.0	
b1) Instituciones de Crédito							
b2) Títulos y Valores							
b3) Arrendamientos Financieros							
2. Otros Pasivos	1,055.4				5,148.0		
3. Total de la Deuda Pública y Otros Pasivos (3=1+2)	1,055.4	0.0	0.0	0.0	5,148.0		
4. Deuda Contingente 1 (Informativo)	0.0	0.0	0.0	0.0	0.0		
A. Deuda Contingente 1							
B. Deuda Contingente 2							
C. Deuda Contingente XX							
5. Valor de Instrumentos Bono Cupón Cero 2 (Informativo)	0.0	0.0	0.0	0.0	0.0		
A. Instrumento Bono Cupón Cero 1							
B. Instrumento Bono Cupón Cero 2							
C. Instrumento Bono Cupón Cero XX							

1 Se refiere a cualquier Financiamiento sin fuente o garantía de pago definida, que sea asumida de manera solidaria o subsidiaria por las Entidades Federativas con sus Municipios, organismos descentralizados y empresas de participación estatal mayoritaria y fideicomisos, locales o municipales, y por los Municipios con sus respectivos organismos descentralizados y empresas de participación municipal mayoritaria.

2 Se refiere al valor del Bono Cupón Cero que respalda el pago de los créditos asociados al mismo (Activo).

Obligaciones a Corto Plazo (k)	Monto Contratado (l)	Plazo Pactado (m)	Tasa de Interés (n)	Comisiones y Costos Relacionados (o)	Tasa Efectiva (p)
6. Obligaciones a Corto Plazo (Informativo)					
A. Crédito 1					
B. Crédito 2					
C. Crédito XX					

TESCHA

Tecnológico de Estudios Superiores de Chalco Informe Analítico de Obligaciones Diferentes de Financiamientos Al 31 de Diciembre de 2021 (Miles de Pesos)										
Denominación de las Obligaciones Diferentes de Financiamiento (c)	Fecha del Contrato (d)	Fecha de Inicio de Operación del Proyecto (e)	Fecha de Vencimiento (f)	Monto de la Inversión Pactado (g)	Plazo Pactado (h)	Monto Promedio Mensual del Pago de la Contraprestación (i)	Monto Promedio Mensual del Pago de la Contraprestación Correspondiente al Pago de Inversión (j)	Monto Pagado de la Inversión al XX de XXXX de 20XX (k)	Monto Pagado de la Inversión Actualizado al XX de XXXX de 20XX (l)	Saldo Pendiente por Pagar de la Inversión al XX de XXXX de 20XX (m = g - l)
A. Asociaciones Público Privadas (APP's) (A=a+b+c+d)				0.0		0.0	0.0			0.0
a) APP 1										0.0
b) APP 2										0.0
c) APP 3										0.0
d) APP XX										0.0
B. Otros Instrumentos (B=a+b+c+d)				0.0		0.0	0.0			0.0
a) Otro Instrumento 1										0.0
b) Otro Instrumento 2										0.0
c) Otro Instrumento 3										0.0
d) Otro Instrumento XX										0.0
C. Total de Obligaciones Diferentes de Financiamiento (C=A+B)				0.0		0.0	0.0			0.0

CUENTA PÚBLICA DEL GOBIERNO, ORGANISMOS AUXILIARES Y AUTÓNOMOS DEL ESTADO DE MÉXICO 2021

Tecnológico de Estudios Superiores de Chalco
Balance Presupuestario
Del 1 de Enero al 31 de Diciembre de 2021
(Miles de Pesos)

Concepto	Estimado / Aprobado	Devengado	Recaudado / Pagado
A. Ingresos Totales (A = A1+A2+A3)	80,050.5	79,504.4	79,504.4
A1. Ingresos de Libre Disposición	80,050.5	79,504.4	79,504.4
A2. Transferencias Federales Etiquetadas			
A3. Financiamiento Neto			
B. Egresos Presupuestarios¹ (B = B1+B2)	80,050.5	74,309.0	74,309.0
B1. Gasto No Etiquetado (sin incluir Amortización de la Deuda Pública)	80,050.5	74,309.0	74,309.0
B2. Gasto Etiquetado (sin incluir Amortización de la Deuda Pública)			
C. Remanentes del Ejercicio Anterior (C = C1 + C2)	0.0	3,734.9	3,734.9
C1. Remanentes de Ingresos de Libre Disposición Aplicados en el Periodo		3,734.9	3,734.9
C2. Remanentes de Transferencias Federales Etiquetadas Aplicados en el Periodo			
I. Balance Presupuestario (I = A - B + C)	0.0	8,930.3	8,930.3
II. Balance Presupuestario sin Financiamiento Neto (II = I - A3)	0.0	8,930.3	8,930.3
III. Balance Presupuestario sin Financiamiento Neto y sin Remanentes del Ejercicio Anterior (III = II - C)	0.0	5,195.4	5,195.4

Concepto	Aprobado	Devengado	Pagado
E. Intereses, Comisiones y Gastos de la Deuda (E = E1+E2)	0.0	0.0	0.0
E1. Intereses, Comisiones y Gastos de la Deuda con Gasto No Etiquetado	0.0		
E2. Intereses, Comisiones y Gastos de la Deuda con Gasto Etiquetado			
IV. Balance Primario (IV = III + E)	0.0	5,195.4	5,195.4

Concepto	Estimado/ Aprobado	Devengado	Recaudado / Pagado
F. Financiamiento (F = F1 + F2)	0.0	0.0	0.0
F1. Financiamiento con Fuente de Pago de Ingresos de Libre Disposición			
F2. Financiamiento con Fuente de Pago de Transferencias Federales Etiquetadas			
G. Amortización de la Deuda (G = G1 + G2)	0.0	0.0	0.0
G1. Amortización de la Deuda Pública con Gasto No Etiquetado			
G2. Amortización de la Deuda Pública con Gasto Etiquetado			
A3. Financiamiento Neto (A3 = F - G)	0.0	0.0	0.0

Concepto	Estimado/ Aprobado	Devengado	Recaudado / Pagado
A1. Ingresos de Libre Disposición	80,050.5	79,504.4	79,504.4
A3.1 Financiamiento Neto con Fuente de Pago de Ingresos de Libre Disposición (A3.1 = F1 - G1)	0.0	0.0	0.0
F1. Financiamiento con Fuente de Pago de Ingresos de Libre Disposición	0.0		
G1. Amortización de la Deuda Pública con Gasto No Etiquetado			
B1. Gasto No Etiquetado (sin Incluir Amortización de la Deuda Pública)	80,050.5	74,309.0	74,309.0
C1. Remanentes de Ingresos de Libre Disposición Aplicados en el Periodo		3,734.9	3,734.9
V. Balance Presupuestario de Recursos Disponibles (V = A1 + A3.1 - B1 + C1)	0.0	8,930.3	8,930.3
VI. Balance Presupuestario de Recursos Disponibles sin Financiamiento Neto (VI = V - A3.1)	0.0	8,930.3	8,930.3

Concepto	Estimado/ Aprobado	Devengado	Recaudado / Pagado
A2. Transferencias Federales Etiquetadas			
A3.2 Financiamiento Neto con Fuente de Pago de Transferencias Federales Etiquetadas (A3.2 = F2 - G2)	0.0	0.0	0.0
F2. Financiamiento con Fuente de Pago de Transferencias Federales Etiquetadas			
G2. Amortización de la Deuda Pública con Gasto Etiquetado			
B2. Gasto Etiquetado (sin incluir Amortización de la Deuda Pública)	0.0	0.0	0.0
C2. Remanentes de Transferencias Federales Etiquetadas Aplicados en el Periodo			
VII. Balance Presupuestario de Recursos Etiquetados (VII = A2 + A3.2 - B2 + C2)	0.0	0.0	0.0
VIII. Balance Presupuestario de Recursos Etiquetados sin Financiamiento Neto (VIII = VII - A3.2)	0.0	0.0	0.0

T E S C H A

Tecnológico de Estudios Superiores de Chalco Estado Analítico de Ingresos Detallado - LDF Del 1 de Enero al 31 de Diciembre de 2021 (Miles de Pesos)						
Concepto	Ingreso					Diferencia
	Estimado	Ampliaciones/ (Reducciones)	Modificado	Devengado	Recaudado	
Ingresos de Libre Disposición						
A. Impuestos			0.0			0.0
B. Cuotas y Aportaciones de Seguridad Social			0.0			0.0
C. Contribuciones de Mejoras			0.0			0.0
D. Derechos			0.0			0.0
E. Productos	0.0	0.0	0.0	325.4	325.4	-325.4
F. Aprovechamientos	3,734.9	0.0	3,734.9	3,734.9	3,734.9	0.0
G. Ingresos por Ventas de Bienes y Servicios	12,300.0	-12,300.0	0.0			0.0
H. Participaciones (H=h1+h2+h3+h4+h5+h6+h7+h8+h9+h10+h11)	0.0	0.0	0.0	0.0	0.0	0.0
h1) Fondo General de Participaciones			0.0			0.0
h2) Fondo de Fomento Municipal			0.0			0.0
h3) Fondo de Fiscalización y Recaudación			0.0			0.0
h4) Fondo de Compensación			0.0			0.0
h5) Fondo de Extracción de Hidrocarburos			0.0			0.0
h6) Impuesto Especial Sobre Producción y Servicios			0.0			0.0
h7) 0.136% de la Recaudación Federal Participable			0.0			0.0
h8) 3.17% Sobre Extracción de Petróleo			0.0			0.0
h9) Gasolinas y Diésel			0.0			0.0
h10) Fondo del Impuesto Sobre la Renta			0.0			0.0
h11) Fondo de Estabilización de los Ingresos de las Entidades Federativas			0.0			0.0
I. Incentivos Derivados de la Colaboración Fiscal (I=i1+i2+i3+i4+i5)	0.0	0.0	0.0	0.0	0.0	0.0
i1) Tenencia o Uso de Vehículos			0.0			0.0
i2) Fondo de Compensación ISAN			0.0			0.0
i3) Impuesto Sobre Automóviles Nuevos			0.0			0.0
i4) Fondo de Compensación de Repecos-Intermedios			0.0			0.0
i5) Otros Incentivos Económicos			0.0			0.0
J. Transferencias	64,015.6	15,718.8	37,328.7	75,663.6	75,663.6	-38,334.9
K. Convenios	0.0	0.0	0.0	0.0		0.0
k1) Otros Convenios y Subsidios			0.0			0.0
L. Otros Ingresos de Libre Disposición (L=l1+l2)	0.0	0.0	0.0	0.0	0.0	0.0
l1) Participaciones en Ingresos Locales			0.0			0.0
l2) Otros Ingresos de Libre Disposición			0.0			0.0
I. Total de Ingresos de Libre Disposición (I=A+B+C+D+E+F+G+H+I+J+K+L)	80,050.5	3,418.8	83,469.3	79,723.9	79,723.9	3,745.4
Ingresos Excedentes de Ingresos de Libre Disposición			0.0			0.0
Transferencias Federales Etiquetadas			0.0			0.0
A. Aportaciones (A=a1+a2+a3+a4+a5+a6+a7+a8)	0.0	0.0	0.0	0.0	0.0	0.0
a1) Fondo de Aportaciones para la Nómina Educativa y Gasto Operativo			0.0			0.0
a2) Fondo de Aportaciones para los Servicios de Salud			0.0			0.0
a3) Fondo de Aportaciones para la Infraestructura Social			0.0			0.0
a4) Fondo de Aportaciones para el Fortalecimiento de los Municipios y de las Demarcaciones Territoriales del Distrito Federal			0.0			0.0
a5) Fondo de Aportaciones Múltiples	0.0	0.0	0.0	0.0	0.0	0.0
a6) Fondo de Aportaciones para la Educación Tecnológica y de Adultos			0.0			0.0
a7) Fondo de Aportaciones para la Seguridad Pública de los Estados y del Distrito Federal			0.0			0.0
a8) Fondo de Aportaciones para el Fortalecimiento de las Entidades Federativas			0.0			0.0
B. Convenios (B=b1+b2+b3+b4)	0.0	0.0	0.0	0.0	0.0	0.0
b1) Convenios de Protección Social en Salud			0.0			0.0
b2) Convenios de Descentralización			0.0			0.0
b3) Convenios de Reasignación			0.0			0.0
b4) Otros Convenios y Subsidios			0.0			0.0
C. Fondos Distintos de Aportaciones (C=c1+c2)	0.0	0.0	0.0	0.0	0.0	0.0
c1) Fondo para Entidades Federativas y Municipios Productores de Hidrocarburos			0.0			0.0
c2) Fondo Minero			0.0			0.0
D. Transferencias, Subsidios y Subvenciones, y Pensiones y Jubilaciones	0.0	0.0	0.0	0.0	0.0	0.0
E. Otras Transferencias Federales Etiquetadas			0.0			0.0
II. Total de Transferencias Federales Etiquetadas (II = A + B + C + D + E)	0.0	0.0	0.0	0.0	0.0	0.0
III. Ingresos Derivados de Financiamientos (III = A)	0.0	703.1	703.1	3,515.4	3,515.4	-2,812.3
A. Ingresos Derivados de Financiamientos	0.0	703.1	703.1	3,515.4	3,515.4	-2,812.3
IV. Total de Ingresos (IV = I + II + III)	80,050.5	4,121.9	84,172.4	83,239.3	83,239.3	933.1
Datos Informativos						
1. Ingresos Derivados de Financiamientos con Fuente de Pago de Ingresos de Libre Disposición			0.0			0.0
2. Ingresos Derivados de Financiamientos con Fuente de Pago de Transferencias Federales Etiquetadas			0.0			0.0
3. Ingresos Derivados de Financiamientos (3 = 1 + 2)	0.0	0.0	0.0	0.0	0.0	0.0

CUENTA PÚBLICA DEL GOBIERNO, ORGANISMOS AUXILIARES Y AUTÓNOMOS DEL ESTADO DE MÉXICO 2021

Tecnológico de Estudios Superiores de Chalco Estado Analítico del Ejercicio del Presupuesto de Egresos Detallado Clasificación por Objeto del Gasto (Capítulo y Concepto) Del 1 de Enero al 31 de Diciembre de 2021 (Miles de Pesos)						
Concepto	Egresos					Subejercicio
	Aprobado	Ampliaciones/ (Reducciones)	Modificado	Devengado	Pagado	
I. Gasto No Etiquetado (I=A+B+C+D+E+F+G+H+I)	80,050.5	4,121.9	84,172.4	74,309.0	74,309.0	9,863.4
A. Servicios Personales (A=a1+a2+a3+a4+a5+a6+a7)	51,449.9	212.0	51,661.9	46,157.7	46,157.7	5,504.2
a1) Remuneraciones al Personal de Carácter Permanente	29,039.3	8.9	29,048.2	26,810.6	26,810.6	2,237.6
a2) Remuneraciones al Personal de Carácter Transitorio	0.0	0.0	0.0	0.0	0.0	0.0
a3) Remuneraciones Adicionales y Especiales	9,537.7	-48.2	9,489.5	8,401.2	8,401.2	1,088.3
a4) Seguridad Social	7,737.0	-56.5	7,680.5	6,558.5	6,558.5	1,122.0
a5) Otras Prestaciones Sociales y Económicas	5,095.2	-213.9	4,881.3	3,866.1	3,866.1	1,015.2
a6) Previsiones	40.7	521.7	562.4	521.3	521.3	41.1
a7) Pago de Estímulos a Servidores Públicos	0.0	0.0	0.0	0.0	0.0	0.0
B. Materiales y Suministros (B=b1+b2+b3+b4+b5+b6+b7+b8+b9)	5,925.2	291.0	6,216.2	5,083.5	5,083.5	1,132.7
b1) Materiales de Administración, Emisión de Documentos y Artículos Oficiales	2,416.5	-603.1	1,813.4	1,576.2	1,576.2	237.2
b2) Alimentos y Utensilios	262.8	-70.7	192.1	808.4	808.4	-616.3
b3) Materias Primas y Materiales de Producción y Comercialización	0.0	0.0	0.0	0.0	0.0	0.0
b4) Materiales y Artículos de Construcción y de Reparación	1,642.0	732.9	2,374.9	1,260.1	1,260.1	1,114.8
b5) Productos Químicos, Farmacéuticos y de Laboratorio	129.7	-32.9	96.8	227.8	227.8	-131.0
b6) Combustibles, Lubricantes y Aditivos	557.8	-3.0	554.8	435.9	435.9	118.9
b7) Vestuario, Blancos, Prendas de Protección y Artículos Deportivos	350.1	0.0	350.1	22.9	22.9	327.2
b8) Materiales y Suministros Para Seguridad	0.0	0.0	0.0	0.0	0.0	0.0
b9) Herramientas, Refacciones y Accesorios Menores	566.3	267.8	834.1	752.2	752.2	81.9
C. Servicios Generales (C=c1+c2+c3+c4+c5+c6+c7+c8+c9)	14,718.0	-692.3	14,025.7	11,560.5	11,560.5	2,457.2
c1) Servicios Básicos	2,384.9	-1,036.9	1,348.0	882.4	882.4	465.6
c2) Servicios de Arrendamiento	418.4	319.3	737.7	615.8	615.8	121.9
c3) Servicios Profesionales, Científicos, Técnicos y Otros Servicios	4,366.5	1,051.4	5,417.9	5,511.2	5,511.2	-93.3
c4) Servicios Financieros, Bancarios y Comerciales	401.5	217.1	618.6	409.0	409.0	209.6
c5) Servicios de Instalación, Reparación, Mantenimiento y Conservación	3,482.7	-139.5	3,343.2	2,438.5	2,438.5	904.7
c6) Servicios de Comunicación Social y Publicidad	592.3	-262.1	330.2	170.4	170.4	159.8
c7) Servicios de Traslado y Viáticos	774.7	0.0	774.7	104.6	104.6	670.1
c8) Servicios Oficiales	249.9	-64.4	185.5	94.6	94.6	90.9
c9) Otros Servicios Generales	2,047.1	-777.2	1,269.9	1,334.0	1,334.0	-64.1
D. Transferencias, Asignaciones, Subsidios y Otras Ayudas (D=d1+d2+d3+d4+d5+d6+d7+d8+d9)	459.9	0.0	459.9	101.5	101.5	358.4
d1) Transferencias Internas y Asignaciones al Sector Público	0.0	0.0	0.0	0.0	0.0	0.0
d2) Transferencias al Resto del Sector Público	0.0	0.0	0.0	0.0	0.0	0.0
d3) Subsidios y Subvenciones	0.0	0.0	0.0	0.0	0.0	0.0
d4) Ayudas Sociales	459.9	0.0	459.9	101.5	101.5	358.4
d5) Pensiones y Jubilaciones	0.0	0.0	0.0	0.0	0.0	0.0
d6) Transferencias a Fideicomisos, Mandatos y Otros Análogos	0.0	0.0	0.0	0.0	0.0	0.0
d7) Transferencias a la Seguridad Social	0.0	0.0	0.0	0.0	0.0	0.0
d8) Donativos	0.0	0.0	0.0	0.0	0.0	0.0
d9) Transferencias al Exterior	0.0	0.0	0.0	0.0	0.0	0.0
E. Bienes Muebles, Inmuebles e Intangibles (E=e1+e2+e3+e4+e5+e6+e7+e8+e9)	412.0	3,608.1	4,020.1	4,014.9	4,014.9	5.2
e1) Mobiliario y Equipo de Administración	412.0	1,487.4	1,899.4	1,895.0	1,895.0	4.4
e2) Mobiliario y Equipo Educativo y Recreativo	0.0	2,030.5	2,030.5	2,030.1	2,030.1	0.4
e3) Equipo e Instrumental Médico y de Laboratorio	0.0	0.0	0.0	0.0	0.0	0.0
e4) Vehículos y Equipo de Transporte	0.0	0.0	0.0	0.0	0.0	0.0
e5) Equipo de Defensa y Seguridad	0.0	0.0	0.0	0.0	0.0	0.0
e6) Maquinaria, Otros Equipos y Herramientas	0.0	5.1	5.1	10.2	10.2	-5.1
e7) Activos Biológicos	0.0	0.0	0.0	0.0	0.0	0.0
e8) Bienes Inmuebles	0.0	0.0	0.0	0.0	0.0	0.0
e9) Activos Intangibles	0.0	85.1	85.1	79.6	79.6	5.5
F. Inversión Pública (F=f1+f2+f3)	7,085.5	0.0	7,085.5	7,085.5	7,085.5	0.0
f1) Obra Pública en Bienes de Dominio Público	7,085.5	0.0	7,085.5	7,085.5	7,085.5	0.0
f2) Obra Pública en Bienes Propios	0.0	0.0	0.0	0.0	0.0	0.0
f3) Proyectos Productivos y Acciones de Fomento	0.0	0.0	0.0	0.0	0.0	0.0
G. Inversiones Financieras y Otras Provisiones (G=g1+g2+g3+g4+g5+g6+g7)	0.0	0.0	0.0	0.0	0.0	0.0
g1) Inversiones Para el Fomento de Actividades Productivas	0.0	0.0	0.0	0.0	0.0	0.0
g2) Acciones y Participaciones de Capital	0.0	0.0	0.0	0.0	0.0	0.0
g3) Compra de Títulos y Valores	0.0	0.0	0.0	0.0	0.0	0.0
g4) Concesión de Préstamos	0.0	0.0	0.0	0.0	0.0	0.0
g5) Inversiones en Fideicomisos, Mandatos y Otros Análogos	0.0	0.0	0.0	0.0	0.0	0.0
Fideicomiso de Desastres Naturales (Informativo)	0.0	0.0	0.0	0.0	0.0	0.0
g6) Otras Inversiones Financieras	0.0	0.0	0.0	0.0	0.0	0.0
g7) Provisiones para Contingencias y Otras Erogaciones Especiales	0.0	0.0	0.0	0.0	0.0	0.0
H. Participaciones y Aportaciones (H=h1+h2+h3)	0.0	0.0	0.0	0.0	0.0	0.0
h1) Participaciones	0.0	0.0	0.0	0.0	0.0	0.0
h2) Aportaciones	0.0	0.0	0.0	0.0	0.0	0.0
h3) Convenios	0.0	0.0	0.0	0.0	0.0	0.0
I. Deuda Pública (I=i1+i2+i3+i4+i5+i6+i7)	0.0	703.1	703.1	305.4	305.4	397.7
i1) Amortización de la Deuda Pública	0.0	0.0	0.0	0.0	0.0	0.0
i2) Intereses de la Deuda Pública	0.0	0.0	0.0	0.0	0.0	0.0
i3) Comisiones de la Deuda Pública	0.0	0.0	0.0	0.0	0.0	0.0
i4) Gastos de la Deuda Pública	0.0	0.0	0.0	0.0	0.0	0.0
i5) Costo por Coberturas	0.0	0.0	0.0	0.0	0.0	0.0
i6) Apoyos Financieros	0.0	0.0	0.0	0.0	0.0	0.0
I7) Adeudos de Ejercicios Fiscales Anteriores (ADEFAS)	0.0	703.1	703.1	305.4	305.4	397.7

TESCHA

Concepto	Egresos					Subejercicio
	Aprobado	Ampliaciones/ (Reducciones)	Modificado	Devengado	Pagado	
II. Gasto Eligido (II=A+B+C+D+E+F+G+H+I)	0.0	0.0	0.0	0.0	0.0	0.0
A. Servicios Personales (A=a1+a2+a3+a4+a5+a6+a7)	0.0	0.0	0.0	0.0	0.0	0.0
a1) Remuneraciones al Personal de Carácter Permanente	0.0	0.0	0.0	0.0	0.0	0.0
a2) Remuneraciones al Personal de Carácter Transitorio	0.0	0.0	0.0	0.0	0.0	0.0
a3) Remuneraciones Adicionales y Especiales	0.0	0.0	0.0	0.0	0.0	0.0
a4) Seguridad Social	0.0	0.0	0.0	0.0	0.0	0.0
a5) Otras Prestaciones Sociales y Económicas	0.0	0.0	0.0	0.0	0.0	0.0
a6) Previsiones	0.0	0.0	0.0	0.0	0.0	0.0
a7) Pago de Estímulos a Servidores Públicos	0.0	0.0	0.0	0.0	0.0	0.0
B. Materiales y Suministros (B=b1+b2+b3+b4+b5+b6+b7+b8+b9)	0.0	0.0	0.0	0.0	0.0	0.0
b1) Materiales de Administración, Emisión de Documentos y Artículos Oficiales	0.0	0.0	0.0	0.0	0.0	0.0
b2) Alimentos y Utensilios	0.0	0.0	0.0	0.0	0.0	0.0
b3) Materias Primas y Materiales de Producción y Comercialización	0.0	0.0	0.0	0.0	0.0	0.0
b4) Materiales y Artículos de Construcción y de Reparación	0.0	0.0	0.0	0.0	0.0	0.0
b5) Productos Químicos, Farmacéuticos y de Laboratorio	0.0	0.0	0.0	0.0	0.0	0.0
b6) Combustibles, Lubricantes y Aditivos	0.0	0.0	0.0	0.0	0.0	0.0
b7) Vestuario, Blancos, Prendas de Protección y Artículos Deportivos	0.0	0.0	0.0	0.0	0.0	0.0
b8) Materiales y Suministros Para Seguridad	0.0	0.0	0.0	0.0	0.0	0.0
b9) Herramientas, Refacciones y Accesorios Menores	0.0	0.0	0.0	0.0	0.0	0.0
C. Servicios Generales (C=c1+c2+c3+c4+c5+c6+c7+c8+c9)	0.0	0.0	0.0	0.0	0.0	0.0
c1) Servicios Básicos	0.0	0.0	0.0	0.0	0.0	0.0
c2) Servicios de Arrendamiento	0.0	0.0	0.0	0.0	0.0	0.0
c3) Servicios Profesionales, Científicos, Técnicos y Otros Servicios	0.0	0.0	0.0	0.0	0.0	0.0
c4) Servicios Financieros, Bancarios y Comerciales	0.0	0.0	0.0	0.0	0.0	0.0
c5) Servicios de Instalación, Reparación, Mantenimiento y Conservación	0.0	0.0	0.0	0.0	0.0	0.0
c6) Servicios de Comunicación Social y Publicidad	0.0	0.0	0.0	0.0	0.0	0.0
c7) Servicios de Traslado y Viáticos	0.0	0.0	0.0	0.0	0.0	0.0
c8) Servicios Oficiales	0.0	0.0	0.0	0.0	0.0	0.0
c9) Otros Servicios Generales	0.0	0.0	0.0	0.0	0.0	0.0
D. Transferencias, Asignaciones, Subsidios y Otras Ayudas (D=d1+d2+d3+d4+d5+d6+d7+d8+d9)	0.0	0.0	0.0	0.0	0.0	0.0
d1) Transferencias Internas y Asignaciones al Sector Público	0.0	0.0	0.0	0.0	0.0	0.0
d2) Transferencias al Resto del Sector Público	0.0	0.0	0.0	0.0	0.0	0.0
d3) Subsidios y Subvenciones	0.0	0.0	0.0	0.0	0.0	0.0
d4) Ayudas Sociales	0.0	0.0	0.0	0.0	0.0	0.0
d5) Pensiones y Jubilaciones	0.0	0.0	0.0	0.0	0.0	0.0
d6) Transferencias a Fideicomisos, Mandatos y Otros Análogos	0.0	0.0	0.0	0.0	0.0	0.0
d7) Transferencias a la Seguridad Social	0.0	0.0	0.0	0.0	0.0	0.0
d8) Donativos	0.0	0.0	0.0	0.0	0.0	0.0
d9) Transferencias al Exterior	0.0	0.0	0.0	0.0	0.0	0.0
E. Bienes Muebles, Inmuebles e Intangibles (E=e1+e2+e3+e4+e5+e6+e7+e8+e9)	0.0	0.0	0.0	0.0	0.0	0.0
e1) Mobiliario y Equipo de Administración	0.0	0.0	0.0	0.0	0.0	0.0
e2) Mobiliario y Equipo Educativo y Recreativo	0.0	0.0	0.0	0.0	0.0	0.0
e3) Equipo e Instrumental Médico y de Laboratorio	0.0	0.0	0.0	0.0	0.0	0.0
e4) Vehículos y Equipo de Transporte	0.0	0.0	0.0	0.0	0.0	0.0
e5) Equipo de Defensa y Seguridad	0.0	0.0	0.0	0.0	0.0	0.0
e6) Maquinaria, Otros Equipos y Herramientas	0.0	0.0	5.5	0.0	0.0	5.5
e7) Activos Biológicos	0.0	0.0	0.0	0.0	0.0	0.0
e8) Bienes Inmuebles	0.0	0.0	0.0	0.0	0.0	0.0
e9) Activos Intangibles	0.0	0.0	0.0	0.0	0.0	0.0
F. Inversión Pública (F=f1+f2+f3)	0.0	0.0	0.0	0.0	0.0	0.0
f1) Obra Pública en Bienes de Dominio Público	0.0	0.0	0.0	0.0	0.0	0.0
f2) Obra Pública en Bienes Propios	0.0	0.0	0.0	0.0	0.0	0.0
f3) Proyectos Productivos y Acciones de Fomento	0.0	0.0	0.0	0.0	0.0	0.0
G. Inversiones Financieras y Otras Provisiones (G=g1+g2+g3+g4+g5+g6+g7)	0.0	0.0	0.0	0.0	0.0	0.0
g1) Inversiones Para el Fomento de Actividades Productivas	0.0	0.0	0.0	0.0	0.0	0.0
g2) Acciones y Participaciones de Capital	0.0	0.0	0.0	0.0	0.0	0.0
g3) Compra de Títulos y Valores	0.0	0.0	0.0	0.0	0.0	0.0
g4) Concesión de Préstamos	0.0	0.0	0.0	0.0	0.0	0.0
g5) Inversiones en Fideicomisos, Mandatos y Otros Análogos	0.0	0.0	0.0	0.0	0.0	0.0
Fideicomiso de Desastres Naturales (Informativo)	0.0	0.0	0.0	0.0	0.0	0.0
g6) Otras Inversiones Financieras	0.0	0.0	0.0	0.0	0.0	0.0
g7) Provisiones para Contingencias y Otras Erogaciones Especiales	0.0	0.0	0.0	0.0	0.0	0.0
H. Participaciones y Aportaciones (H=h1+h2+h3)	0.0	0.0	0.0	0.0	0.0	0.0
h1) Participaciones	0.0	0.0	0.0	0.0	0.0	0.0
h2) Aportaciones	0.0	0.0	0.0	0.0	0.0	0.0
h3) Convenios	0.0	0.0	0.0	0.0	0.0	0.0
I. Deuda Pública (I=i1+i2+i3+i4+i5+i6+i7)	0.0	0.0	0.0	0.0	0.0	0.0
i1) Amortización de la Deuda Pública	0.0	0.0	0.0	0.0	0.0	0.0
i2) Intereses de la Deuda Pública	0.0	0.0	0.0	0.0	0.0	0.0
i3) Comisiones de la Deuda Pública	0.0	0.0	0.0	0.0	0.0	0.0
i4) Gastos de la Deuda Pública	0.0	0.0	0.0	0.0	0.0	0.0
i5) Costo por Coberturas	0.0	0.0	0.0	0.0	0.0	0.0
i6) Apoyos Financieros	0.0	0.0	0.0	0.0	0.0	0.0
i7) Adeudos de Ejercicios Fiscales Anteriores (ADEFAS)	0.0	0.0	0.0	0.0	0.0	0.0
III. Total de Egresos (III = I + II)	80,050.5	4,121.9	84,172.4	74,309.0	74,309.0	9,863.4

CUENTA PÚBLICA DEL GOBIERNO, ORGANISMOS AUXILIARES Y AUTÓNOMOS DEL ESTADO DE MÉXICO 2021

Tecnológico de Estudios Superiores de Chalco Estado Analítico del Ejercicio del Presupuesto de Egresos Detallado Clasificación Administrativa Del 1 de Enero al 31 de Diciembre de 2021 (Miles de Pesos)						
Concepto (c)	Egresos					Subejercicio
	Aprobado	Ampliaciones/ (Reducciones)	Modificado	Devengado	Pagado	
I. Gasto No Etiquetado (I=A+B+C+D+E+F+G+H)	80,050.5	4,121.9	84,172.4	74,309.0	74,309.0	9,863.4
Tecnológico de Estudios Superiores de Chalco (210C16000000000)	80,050.5	4,121.9	84,172.4	74,309.0	74,309.0	9,863.4
II. Gasto Etiquetado (II=A+B+C+D+E+F+G+H)	0.0	0.0	0.0	0.0	0.0	0.0
Tecnológico de Estudios Superiores de Chalco (210C16000000000)			0.0			0.0
III. Total de Egresos (III = I + II)	80,050.5	4,121.9	84,172.4	74,309.0	74,309.0	9,863.4

T E S C H A

Tecnológico de Estudios Superiores de Chalco Estado Analítico del Ejercicio del Presupuesto de Egresos Detallado Clasificación Funcional (Finalidad y Función) Del 1 de Enero al 31 de Diciembre de 2021 (Miles de Pesos)						
Concepto (c)	Egresos					Subejercicio (e)
	Aprobado (d)	Ampliaciones/ (Reducciones)	Modificado	Devengado	Pagado	
I. Gasto No Etiquetado (I=A+B+C+D)	80,050.5	4,121.9	84,172.4	74,309.0	74,309.0	9,863.4
A. Gobierno (A=a1+a2+a3+a4+a5+a6+a7+a8)	0.0	0.0	0.0	0.0	0.0	0.0
a1) Legislación			0.0			0.0
a2) Justicia			0.0			0.0
a3) Coordinación de la Política de Gobierno			0.0			0.0
a4) Relaciones Exteriores			0.0			0.0
a5) Asuntos Financieros y Hacendarios			0.0			0.0
a6) Seguridad Nacional			0.0			0.0
a7) Asuntos de Orden Público y de Seguridad Interior			0.0			0.0
a8) Otros Servicios Generales			0.0			0.0
B. Desarrollo Social (B=b1+b2+b3+b4+b5+b6+b7)	80,050.5	3,418.8	83,469.3	74,003.6	74,003.6	9,465.7
b1) Protección Ambiental			0.0			0.0
b2) Vivienda y Servicios a la Comunidad			0.0			0.0
b3) Salud			0.0			0.0
b4) Recreación, Cultura y Otras Manifestaciones Sociales			0.0			0.0
b5) Educación	80,050.5	3,418.8	83,469.3	74,003.6	74,003.6	9,465.7
b6) Protección Social			0.0			0.0
b7) Otros Asuntos Sociales			0.0			0.0
C. Desarrollo Económico (C=c1+c2+c3+c4+c5+c6+c7+c8+c9)	0.0	0.0	0.0	0.0	0.0	0.0
c1) Asuntos Económicos, Comerciales y Laborales en General			0.0			0.0
c2) Agropecuaria, Silvicultura, Pesca y Caza			0.0			0.0
c3) Combustibles y Energía			0.0			0.0
c4) Minería, Manufacturas y Construcción			0.0			0.0
c5) Transporte			0.0			0.0
c6) Comunicaciones			0.0			0.0
c7) Turismo			0.0			0.0
c8) Ciencia, Tecnología e Innovación			0.0			0.0
c9) Otras Industrias y Otros Asuntos Económicos			0.0			0.0
D. Otras No Clasificadas en Funciones Anteriores (D=d1+d2+d3+d4)	0.0	703.1	703.1	305.4	305.4	397.7
d1) Transacciones de la Deuda Pública / Costo Financiero de la Deuda			0.0			0.0
d2) Transferencias, Participaciones y Aportaciones Entre Diferentes Niveles y Órdenes de Gobierno			0.0			0.0
d3) Saneamiento del Sistema Financiero			0.0			0.0
d4) Adeudos de Ejercicios Fiscales Anteriores	0.0	703.1	703.1	305.4	305.4	397.7
II. Gasto Etiquetado (II=A+B+C+D)	0.0	0.0	0.0	0.0	0.0	0.0
A. Gobierno (A=a1+a2+a3+a4+a5+a6+a7+a8)	0.0	0.0	0.0	0.0	0.0	0.0
a1) Legislación			0.0			0.0
a2) Justicia			0.0			0.0
a3) Coordinación de la Política de Gobierno			0.0			0.0
a4) Relaciones Exteriores			0.0			0.0
a5) Asuntos Financieros y Hacendarios			0.0			0.0
a6) Seguridad Nacional			0.0			0.0
a7) Asuntos de Orden Público y de Seguridad Interior			0.0			0.0
a8) Otros Servicios Generales			0.0			0.0
B. Desarrollo Social (B=b1+b2+b3+b4+b5+b6+b7)	0.0	0.0	0.0	0.0	0.0	0.0
b1) Protección Ambiental			0.0			0.0
b2) Vivienda y Servicios a la Comunidad			0.0			0.0
b3) Salud			0.0			0.0
b4) Recreación, Cultura y Otras Manifestaciones Sociales			0.0			0.0
b5) Educación			0.0			0.0
b6) Protección Social			0.0			0.0
b7) Otros Asuntos Sociales			0.0			0.0
C. Desarrollo Económico (C=c1+c2+c3+c4+c5+c6+c7+c8+c9)	0.0	0.0	0.0	0.0	0.0	0.0
c1) Asuntos Económicos, Comerciales y Laborales en General			0.0			0.0
c2) Agropecuaria, Silvicultura, Pesca y Caza			0.0			0.0
c3) Combustibles y Energía			0.0			0.0
c4) Minería, Manufacturas y Construcción			0.0			0.0
c5) Transporte			0.0			0.0
c6) Comunicaciones			0.0			0.0
c7) Turismo			0.0			0.0
c8) Ciencia, Tecnología e Innovación			0.0			0.0
c9) Otras Industrias y Otros Asuntos Económicos			0.0			0.0
D. Otras No Clasificadas en Funciones Anteriores (D=d1+d2+d3+d4)	0.0	0.0	0.0	0.0	0.0	0.0
d1) Transacciones de la Deuda Pública / Costo Financiero de la Deuda			0.0			0.0
d2) Transferencias, Participaciones y Aportaciones Entre Diferentes Niveles y Órdenes de Gobierno			0.0			0.0
d3) Saneamiento del Sistema Financiero			0.0			0.0
d4) Adeudos de Ejercicios Fiscales Anteriores			0.0			0.0
III. Total de Egresos (II = I + II)	80,050.5	4,121.9	84,172.4	74,309.0	74,309.0	9,863.4

CUENTA PÚBLICA DEL GOBIERNO, ORGANISMOS AUXILIARES Y AUTÓNOMOS DEL ESTADO DE MÉXICO 2021

Tecnológico de Estudios Superiores de Chalco Estado Analítico del Ejercicio del Presupuesto de Egresos Detallado Clasificación de Servicios Personales por Categoría Del 1 de Enero al 31 de Diciembre de 2021 (Miles de Pesos)						
Concepto (c)	Egresos					Subejercicio
	Aprobado	Ampliaciones/ (Reducciones)	Modificado	Devengado	Pagado	
I. Gasto No Etiquetado (I=A+B+C+D+E+F)	51,449.9	212.0	51,661.9	46,157.7	46,157.7	5,504.2
A. Personal Administrativo y de Servicio Público	51,449.9	212.0	51,661.9	46,157.7	46,157.7	5,504.2
B. Magisterio			0.0			0.0
C. Servicios de Salud (C=c1+c2)	0.0	0.0	0.0	0.0	0.0	0.0
c1) Personal Administrativo			0.0			0.0
c2) Personal Médico, Paramédico y afín			0.0			0.0
D. Seguridad Pública			0.0			0.0
E. Gastos asociados a la Implementación de nuevas leyes federales o reformas a las mismas (E = e1 + e2)	0.0	0.0	0.0	0.0	0.0	0.0
e1) Nombre del Programa o Ley 1			0.0			0.0
e2) Nombre del Programa o Ley 2			0.0			0.0
F. Sentencias laborales definitivas			0.0			0.0
II. Gasto Etiquetado (II=A+B+C+D+E+F)	0.0	0.0	0.0	0.0	0.0	0.0
A. Personal Administrativo y de Servicio Público			0.0			0.0
B. Magisterio			0.0			0.0
C. Servicios de Salud (C=c1+c2)	0.0	0.0	0.0	0.0	0.0	0.0
c1) Personal Administrativo			0.0			0.0
c2) Personal Médico, Paramédico y afín			0.0			0.0
D. Seguridad Pública			0.0			0.0
E. Gastos asociados a la Implementación de nuevas leyes federales o reformas a las mismas (E = e1 + e2)	0.0	0.0	0.0	0.0	0.0	0.0
e1) Nombre del Programa o Ley 1			0.0			0.0
e2) Nombre del Programa o Ley 2			0.0			0.0
F. Sentencias laborales definitivas			0.0			0.0
III. Total del Gasto en Servicios Personales (III = I + II)	51,449.9	212.0	51,661.9	46,157.7	46,157.7	5,504.2

TECNOLÓGICO DE ESTUDIOS
SUPERIORES DE
CHIMALHUACAN

(TESCHI)

CONTENIDO		PÁGINA
I.	INFORMACIÓN CONTABLE	
	ESTADO DE SITUACIÓN FINANCIERA	5
	ESTADO DE ACTIVIDADES	6
	ESTADO DE VARIACIÓN EN LA HACIENDA PÚBLICA	7
	ESTADO DE CAMBIOS EN LA SITUACIÓN FINANCIERA	8
	ESTADO DE FLUJOS DE EFECTIVO	9
	ESTADO ANALÍTICO DEL ACTIVO	10
	ESTADO ANALÍTICO DE LA DEUDA Y OTROS PASIVOS	11
	INFORMES SOBRE LOS PASIVOS CONTINGENTES	12
	NOTAS A LOS ESTADOS FINANCIEROS	13
II.	INFORMACIÓN PRESUPUESTARIA	31
III.	INFORMACIÓN PROGRAMÁTICA	47
IV.	ANEXOS ESTABLECIDOS EN DIFERENTES ORDENAMIENTOS	59
V.	FORMATOS PARA EL CUMPLIMIENTO DE LA LEY DE DISCIPLINA FINANCIERA DE LAS ENTIDADES FEDERATIVAS Y LOS MUNICIPIOS	63

TESCHI

Tecnológico de Estudios Superiores de Chimalhuacán
Estado de Situación Financiera
Al 31 de Diciembre de 2021 y 2020
(Miles de Pesos)

Concepto	Año		Concepto	Año	
	2021	2020		2021	2020
ACTIVO			PASIVO		
<i>Activo Circulante</i>			<i>Pasivo Circulante</i>		
Efectivo y Equivalentes	2,799.9	58.5	Cuentas por Pagar a Corto Plazo	863.9	360.5
Derechos a Recibir Efectivo o Equivalentes	2,753.7	2,134.0	Documentos por Pagar a Corto Plazo	.0	.0
Derechos a Recibir Bienes o Servicios	5,255.4	.0	Porción a Corto Plazo de la Deuda Pública a Largo Plazo	.0	.0
Inventarios	.0	.0	Titulos y Valores a Corto Plazo	.0	.0
Almacenes	.0	.0	Pasivos Diferidos a Corto Plazo	.0	.0
Estimación por Pérdida o Deterioro de Activos Circulantes	.0	.0	Fondos y Bienes de Terceros en Garantía y/o Administración a Corto Plazo	.0	.0
Otros Activos Circulantes	.0	.0	Provisiones a Corto Plazo	.0	.0
			Otros Pasivos a Corto Plazo	.0	.0
Total de Activos Circulantes	10,809.0	2,192.5	Total de Pasivos Circulantes	863.9	360.5
<i>Activo No Circulante</i>			<i>Pasivo No Circulante</i>		
Inversiones Financieras a Largo Plazo	.0	.0	Cuentas por Pagar a Largo Plazo	.0	.0
Derechos a Recibir Efectivo o Equivalentes a Largo Plazo	.0	.0	Documentos por Pagar a Largo Plazo	.0	.0
Bienes Inmuebles, Infraestructura y Construcciones en Proceso	177,310.7	177,310.7	Deuda Pública a Largo Plazo	.0	.0
Bienes Muebles	62,612.9	61,528.6	Pasivos Diferidos a Largo Plazo	.0	.0
Activos Intangibles	0	.0	Fondos y Bienes de Terceros en Garantía y/o en Administración a Largo Plazo	.0	.0
Depreciación, Deterioro y Amortización Acumulada de Bienes	-45,316.7	-40,268.4	Provisiones a Largo Plazo	.0	.0
Activos Diferidos	10.3	10.3			
Estimación por Pérdida o Deterioro de Activos no Circulantes	.0	.0	Total de Pasivos No Circulantes	.0	.0
Otros Activos no Circulantes	.0	.0			
Total de Activos No Circulantes	194,617.2	198,581.2	Total del Pasivo	863.9	360.5
Total del Activo	205,426.2	200,773.7	HACIENDA PÚBLICA/ PATRIMONIO		
			<i>Hacienda Pública/Patrimonio Contribuido</i>	49,670.2	49,670.2
			Aportaciones	49,670.2	49,670.2
			Donaciones de Capital	.0	.0
			Actualización de la Hacienda Pública / Patrimonio	.0	.0
			Hacienda Pública/Patrimonio Generado	154,892.1	150,743.0
			Resultados del Ejercicio (Ahorro / Desahorro)	4,066.9	1,092.7
			Resultados de Ejercicios Anteriores	142,745.1	141,570.2
			Revaluos	8,080.1	8,080.1
			Reservas	.0	.0
			Rectificaciones de Resultados de Ejercicios Anteriores	.0	.0
			Exceso o Insuficiencia en la Actualización de la Hacienda Pública/Patrimonio	.0	.0
			Resultado por Posición Monetaria	.0	.0
			Resultado por Tenencia de Activos no Monetarios	.0	.0
			Total Hacienda Pública/ Patrimonio	204,562.3	200,413.2
			Total del Pasivo y Hacienda Pública / Patrimonio	205,426.2	200,773.7

CUENTA PÚBLICA DEL GOBIERNO, ORGANISMOS AUXILIARES Y AUTÓNOMOS DEL ESTADO DE MÉXICO 2021

Tecnológico de Estudios Superiores de Chimalhuacán
Estado de Actividades
Del 1 de Enero al 31 de Diciembre de 2021 y 2020
(Miles de Pesos)

Concepto	2021	2020
INGRESOS Y OTROS BENEFICIOS		
Ingresos de la Gestión	2.2	.0
Impuestos	.0	.0
Cuotas y Aportaciones de Seguridad Social	.0	.0
Contribuciones de Mejoras	.0	.0
Derechos	.0	.0
Productos	2.2	.0
Aprovechamientos	.0	.0
Ingresos por Venta de Bienes y Prestación de Servicios	.0	.0
Participaciones, Aportaciones, Convenios Incentivos Derivados de la Colaboración Fiscal, Fondos Distintos de Aportaciones, Transferencias, Asignaciones, Subsidios y Subvenciones y Pensiones y Jubilaciones	112,493.1	103,825.8
Participaciones, Aportaciones, Convenios, Incentivos Derivados de la Colaboración Fiscal y Fondos Distintos de Aportaciones	.0	.0
Transferencia, Asignaciones, Subsidios y Subvenciones y Pensiones y Jubilaciones	112,493.1	103,825.8
Otros Ingresos y Beneficios	23.5	10.6
Ingresos Financieros	.0	1.7
Incremento por Variación de Inventarios	.0	.0
Disminución del Exceso de Estimaciones por Pérdida o Deterioro u Obsolescencia	.0	.0
Disminución del Exceso de Provisiones	.0	.0
Otros Ingresos y Beneficios Varios	23.5	8.9
Total de Ingresos y Otros Beneficios	112,518.8	103,836.4
GASTOS Y OTRAS PÉRDIDAS		
Gastos de Funcionamiento	100,881.0	97,929.0
Servicios Personales	75,850.2	71,993.4
Materiales y Suministros	11,746.1	12,546.7
Servicios Generales	13,284.7	13,388.9
Transferencia, Asignaciones, Subsidios y Otras Ayudas	68.7	478.9
Transferencias Internas y Asignaciones al Sector Público	.0	.0
Transferencias al Resto del Sector Público	.0	.0
Subsidios y Subvenciones	.0	.0
Ayudas Sociales	68.7	478.9
Pensionamientos y Jubilaciones	.0	.0
Transferencias a Fideicomisos, Mandatos y Contratos Análogos	.0	.0
Transferencias a la Seguridad Social	.0	.0
Donativos	.0	.0
Transferencias al Exterior	.0	.0
Participaciones y Aportaciones	.0	.0
Participaciones	.0	.0
Aportaciones	.0	.0
Convenios	.0	.0
Intereses, Comisiones y Otros Gastos de la Deuda Pública	.0	.0
Intereses de la Deuda Pública	.0	.0
Comisiones de la Deuda Pública	.0	.0
Gastos de la Deuda Pública	.0	.0
Costo por Coberturas	.0	.0
Apoyos Financieros	.0	.0
Otros Gastos y Pérdidas Extraordinarias	5,058.7	4,286.5
Estimaciones, Depreciaciones, Deterioros, Obsolescencia y Amortizaciones	5,058.7	4,286.5
Provisiones	.0	.0
Disminución de Inventarios	.0	.0
Aumento por Insuficiencia de Estimaciones por Pérdida o Deterioro y Obsolescencia	.0	.0
Aumento por Insuficiencia de Provisiones	.0	.0
Otros Gastos	.0	.0
Inversión Pública	2,443.5	49.3
Inversión Pública no Capitalizable	2,443.5	49.3
Total de Gastos y Otras Pérdidas	108,451.9	102,743.7
Resultados del Ejercicio (Ahorro/Desahorro)	4,066.9	1,092.7

Tecnológico de Estudios Superiores de Chimalhuacán					
Estado de Variación en la Hacienda Pública					
Del 1 de Enero al 31 de Diciembre 2021 y 2020					
Concepto	Hacienda Pública / Patrimonio Contribuido	Hacienda Pública / Patrimonio Generado de Ejercicios Anteriores	Hacienda Pública / Patrimonio Generado del Ejercicio	Exceso o Insuficiencia en la Actualización de la Hacienda Pública / Patrimonio	Total
Hacienda Pública / Patrimonio Contribuido Neto de 2020	49,670.2				49,670.2
Aportaciones	49,670.2				49,670.2
Donaciones de Capital					0.0
Actualización de la Hacienda Pública/Patrimonio					0.0
Hacienda Pública / Patrimonio Generado Neto de 2020		149,650.3	1,092.7		150,743.0
Resultados del Ejercicio (Ahorro/Desahorro)			1,092.7		1,092.7
Resultados de Ejercicios Anteriores		141,570.2			141,570.2
Revalúos		8,080.1			8,080.1
Reservas					0.0
Rectificaciones de Resultados de Ejercicios Anteriores					0.0
Exceso o Insuficiencia en la Actualización de la Hacienda Pública / Patrimonio Neto de 2020				0.0	0.0
Resultado por Posición Monetaria					0.0
Resultado por Tenencia de Activos no Monetarios					0.0
Hacienda Pública / Patrimonio Neto Final de 2020	49,670.2	149,650.3	1,092.7	0.0	200,413.2
Cambios en la Hacienda Pública / Patrimonio Contribuido Neto de 2021	0.0				0.0
Aportaciones					0.0
Donaciones de Capital					0.0
Actualización de la Hacienda Pública/Patrimonio					0.0
Variaciones de la Hacienda Pública / Patrimonio Generado Neto de 2021		1,174.9	2,974.2		4,149.1
Resultados del Ejercicio (Ahorro/Desahorro)			4,066.9		4,066.9
Resultados de Ejercicios Anteriores		1,174.9	-1,092.7		82.2
Revalúos					0.0
Reservas					0.0
Rectificaciones de Resultados de Ejercicios Anteriores					0.0
Cambios en el Exceso o Insuficiencia en la Actualización de la Hacienda Pública / Patrimonio Neto de 2021				0.0	0.0
Resultado por Posición Monetaria					0.0
Resultado por Tenencia de Activos no Monetarios					0.0
Hacienda Pública / Patrimonio Neto Final de 2021	49,670.2	150,825.2	4,066.9	0.0	204,562.3

Tecnológico de Estudios Superiores de Chimalhuacán
Estado de Cambios en la Situación Financiera
Del 1 de Enero al 31 de Diciembre de 2021
(Miles de pesos)

Concepto	Origen	Aplicación
ACTIVO	5,048.3	9,700.8
Activo Circulante	.0	8,616.5
Efectivo y Equivalentes	.0	2,741.4
Derechos a Recibir Efectivo o Equivalentes	.0	619.7
Derechos a Recibir Bienes o Servicios	.0	5,255.4
Inventarios	.0	.0
Almacenes	.0	.0
Estimación por Pérdida o Deterioro de Activos Circulantes	.0	.0
Otros Activos Circulantes	.0	.0
Activo No circulante	5,048.3	1,084.3
Inversiones Financieras a Largo Plazo	.0	.0
Derechos a Recibir Efectivo o Equivalentes a Largo Plazo	.0	.0
Bienes Inmuebles, Infraestructura y Construcciones en Proceso	.0	.0
Bienes Muebles	.0	1,084.3
Activos Intangibles	.0	.0
Depreciación, Deterioro y Amortización Acumulada de Bienes	5,048.3	.0
Activos Diferidos	.0	.0
Estimación por Pérdida o Deterioro de Activos no Circulantes	.0	.0
Otros Activos no Circulantes	.0	.0
PASIVO	503.4	.0
Pasivo Circulante	503.4	.0
Cuentas por Pagar a Corto Plazo	503.4	.0
Documentos por Pagar a Corto Plazo	.0	.0
Porción a Corto Plazo de la Deuda Pública a Largo Plazo	.0	.0
Títulos y Valores a Corto Plazo	.0	.0
Pasivos Diferidos a Corto Plazo	.0	.0
Fondos y Bienes de Terceros en Garantía y/o Administración a Corto Plazo	.0	.0
Provisiones a Corto Plazo	.0	.0
Otros Pasivos a Corto Plazo	.0	.0
Pasivo No Circulante	.0	.0
Cuentas por Pagar a Largo Plazo	.0	.0
Documentos por Pagar a Largo Plazo	.0	.0
Deuda Pública a Largo Plazo	.0	.0
Pasivos Diferidos a Largo Plazo	.0	.0
Fondos y Bienes de Terceros en Garantía y/o en Administración a Largo Plazo	.0	.0
Provisiones a Largo Plazo	.0	.0
HACIENDA PÚBLICA/PATRIMONIO	4,149.1	.0
Hacienda Pública/Patrimonio Contribuido	.0	.0
Aportaciones	.0	.0
Donaciones de Capital	.0	.0
Actualización de la Hacienda Pública/Patrimonio	.0	.0
Hacienda Pública/Patrimonio Generado	4,149.1	.0
Resultados del Ejercicio (Ahorro/Desahorro)	2,974.2	.0
Resultados de Ejercicios Anteriores	1,174.9	.0
Revalúos	.0	.0
Reservas	.0	.0
Rectificaciones de Resultados de Ejercicios Anteriores	.0	.0
Exceso o Insuficiencia en la Actualización de la Hacienda Pública/Patrimonio	.0	.0
Resultado por Posición Monetaria	.0	.0
Resultado por Tenencia de Activos no Monetarios	.0	.0

TESCHI

Tecnológico de Estudios Superiores de Chimalhuacán
Estado de Flujos de Efectivo
Del 1 de Enero al 31 de Diciembre de 2021 y 2020
(Mlles de Pesos)

Concepto	2021	2020
Flujos de Efectivo de las Actividades de Operación		
Origen	112,518.8	103,836.4
Impuestos	.0	.0
Cuotas y Aportaciones de Seguridad Social	.0	.0
Contribuciones de Mejoras	.0	.0
Derechos	.0	.0
Productos	2.2	1.7
Aprovechamientos	.0	.0
Ingresos por Venta de Bienes y Prestación de Servicios	.0	.0
Participaciones, Aportaciones, Convenios, Incentivos de la Colaboración Fiscal y Fondos Distintos	.0	.0
Transferencias, Asignaciones, Subsidios y Subvenciones, y Pensiones y Jubilaciones	112,493.1	103,825.8
Otros Orígenes de Operación	23.5	8.9
Aplicación	108,451.9	102,743.7
Servicios Personales	75,850.2	71,993.4
Materiales y Suministros	11,746.1	12,546.7
Servicios Generales	13,284.7	13,388.9
Transferencias Internas y Asignaciones al Sector Público	.0	.0
Transferencias al Resto del Sector Público	.0	.0
Subsidios y Subvenciones	.0	.0
Ayudas Sociales	68.7	478.9
Pensiones y Jubilaciones	0	0
Transferencias a Fideicomisos, Mandatos y Contratos Análogos	.0	.0
Transferencias a la Seguridad Social	.0	.0
Donativos	.0	.0
Transferencias al Exterior	.0	.0
Participaciones	.0	.0
Aportaciones	.0	.0
Convenios	.0	.0
Otras Aplicaciones de Operación	7,502.2	4,335.8
Flujos Netos de Efectivo por Actividades de Operación	4,066.9	1,092.7
Flujos de Efectivo de las Actividades de Inversión		
Origen	-207.1	4,540.6
Bienes Inmuebles, Infraestructura y Construcciones en Proceso	.0	0
Bienes Muebles	5,048.3	4,283.2
Otros Orígenes de Inversión	-5,255.4	257.4
Aplicación	1,704.0	5,935.3
Bienes Inmuebles, Infraestructura y Construcciones en Proceso	.0	1,719.7
Bienes Muebles	1,084.3	4,210.1
Otras Aplicaciones de Inversión	619.7	5.5
Flujos Netos de Efectivo por Actividades de Inversión	-1,911.1	-1,394.7
Flujo de Efectivo de las Actividades de Financiamiento		
Origen	.0	.0
Endeudamiento Neto	.0	.0
Interno	.0	.0
Externo	.0	.0
Otros Orígenes de Financiamiento	.0	.0
Aplicación	-585.6	2,993.7
Servicios de la Deuda	.0	.0
Interno	.0	.0
Externo	.0	.0
Otras Aplicaciones de Financiamiento	-585.6	2,993.7
Flujos Netos de Efectivo por Actividades de Financiamiento	585.6	-2,993.7
Incremento/Disminución Neta en el Efectivo y Equivalentes al Efectivo	2,741.4	-3,295.7
Efectivo y Equivalentes al Efectivo al Inicio del Ejercicio	58.5	3,354.2
Efectivo y Equivalentes al Efectivo al Final del Ejercicio	2,799.9	58.5

Tecnológico de Estudios Superiores de Chimalhuacán
Estado Analfítico del Activo
Del 1 de Enero al 31 de Diciembre de 2021
(Miles de Pesos)

Concepto	Saldo Inicial	Cargos del Período	Abonos del Período	Saldo Final	Variación del Período
	1	2	3	4=(1+2-3)	(4-1)
ACTIVO	200,773.7	215,524.5	210,872.0	205,426.2	4,652.5
Activo Circulante	2,192.5	214,440.2	205,823.7	10,809.0	8,616.5
Efectivo y Equivalentes	58.5	208,350.9	205,609.5	2,799.9	2,741.4
Derechos a Recibir Efectivo o Equivalentes	2,134.0	833.9	214.2	2,753.7	619.7
Derechos a Recibir Bienes o Servicios	.0	5,255.4	.0	5,255.4	5,255.4
Inventarios	.0	.0	.0	.0	.0
Almacenes	.0	.0	.0	.0	.0
Estimación por Pérdida o Deterioro de Activos Circulantes	.0	.0	.0	.0	.0
Otros Activos Circulantes	.0	.0	.0	.0	.0
Activo No Circulante	198,581.2	1,084.3	5,048.3	194,617.2	-3,964.0
Inversiones Financieras a Largo Plazo	.0	.0	.0	.0	.0
Derechos a Recibir Efectivo o Equivalentes a Largo Plazo	0	0	0	.0	.0
Bienes Inmuebles, Infraestructura y Construcciones en Proceso	177,310.7	.0	.0	177,310.7	.0
Bienes Muebles	61,528.6	1,084.3	.0	62,612.9	1,084.3
Activos Intangibles	.0	.0	.0	.0	.0
Depreciación, Deterioro y Amortización Acumulada de Bienes	-40,268.4	.0	5,048.3	-45,316.7	-5,048.3
Activos Diferidos	10.3	.0	.0	10.3	.0
Estimación por Pérdida o Deterioro de Activos no Circulantes	.0	.0	.0	.0	.0
Otros Activos no Circulantes	.0	.0	.0	.0	.0

TESCHI

Tecnológico de Estudios Superiores de Chimalhuacán
Estado Analítico de la Deuda y Otros Pasivos
Del 1 de Enero al 31 de Diciembre de 2021
(Miles de Pesos)

Denominación de las Deudas	Moneda de Contratación	Institución o País Acreedor	Saldo Inicial del Período	Saldo Final del Período
DEUDA PÚBLICA				
Corto Plazo				
Deuda Interna			.0	.0
Instituciones de Crédito			.0	.0
Títulos y Valores			.0	.0
Arrendamientos Financieros			.0	.0
Deuda Externa			.0	.0
Organismos Financieros Internacionales			.0	.0
Deuda Bilateral			.0	.0
Títulos y Valores			.0	.0
Arrendamientos Financieros			.0	.0
<i>Subtotal a Corto Plazo</i>			<i>.0</i>	<i>.0</i>
Largo Plazo				
Deuda Interna			.0	.0
Instituciones de Crédito			.0	.0
Títulos y Valores			.0	.0
Arrendamientos Financieros			.0	.0
Deuda Externa			.0	.0
Organismos Financieros Internacionales			.0	.0
Deuda Bilateral			.0	.0
Títulos y Valores			.0	.0
Arrendamientos Financieros			.0	.0
<i>Subtotal a Largo Plazo</i>			<i>.0</i>	<i>.0</i>
Otros Pasivos			360.5	863.9
<i>Total de Deuda y Otros Pasivos</i>			<i>360.5</i>	<i>863.9</i>

INFORME SOBRE PASIVOS CONTINGENTES

En cumplimiento de lo dispuesto por los artículos 46, fracción I, inciso d y 52 de la Ley General de Contabilidad Gubernamental en relación al Informe Sobre Pasivos Contingentes, se menciona que el Tecnológico de Estudios Superiores de Chimalhuacán al 31 de diciembre de 2021, no cuenta con obligaciones contingentes.

NOTAS A LOS ESTADOS FINANCIEROS

NOTAS DE DESGLOSE

1. ESTADO DE SITUACIÓN FINANCIERA

ACTIVO

- Efectivo y Equivalentes

El efectivo y las inversiones en valores negociables, se encuentran representados principalmente por las cuentas de cheques bancarias y por inversiones a corto plazo en instituciones financieras.

Los intereses que generan las cuentas aperturadas en instituciones bancarias se registran como subsidios y subvenciones en el rubro de Gobierno del Estado.

El saldo de este rubro se integra al 31 de diciembre de 2021 y al 31 de diciembre de 2020, de la siguiente manera:

	<u>2021</u>	<u>2020</u>
Bancos	2,755.7	14.3
Inversiones temporales	44.2	44.2
	<u>2,799.9</u>	<u>58.5</u>

- Derechos a Recibir Efectivo o Equivalentes

El saldo al 31 de diciembre de 2021 y al 31 de diciembre de 2020, se integra de la siguiente manera:

	<u>2021</u>	<u>2020</u>
Averiguación Previa Neza/MR/11708	2,127.1	2,127.1
IMIFE	617.4	6.9
Deudores diversos	9.2	0.0
	<u>2,753.7</u>	<u>2,134.0</u>

- Derechos a Recibir Bienes o Servicios

El saldo al 31 de diciembre de 2021 se integra por bienes en tránsito por un monto de 5 millones 255.4 miles de pesos de recurso FAM 2021.

- Bienes Inmuebles, Infraestructura

Los bienes inmuebles, infraestructura y construcción en proceso se analizan como sigue:

CUENTA PÚBLICA DEL GOBIERNO, ORGANISMOS AUXILIARES Y AUTÓNOMOS DEL ESTADO DE MÉXICO 2021

31 de diciembre de 2021	Valor histórico	Revaluación	Total
Terrenos	46,790.4	0.0	46,790.4
Edificios	130,520.3	0.0	130,520.3
Total de inversión de bienes inmuebles, infraestructura y construcción en proceso	<u>177,310.7</u>	<u>0.0</u>	<u>177,310.7</u>

31 de diciembre de 2020	Valor histórico	Revaluación	Total
Terrenos	46,790.4	0.0	46,790.4
Edificios	130,520.3	0.0	130,530.3
Total de inversión de bienes inmuebles, infraestructura y construcción en proceso	<u>177,310.7</u>	<u>0.0</u>	<u>177,310.7</u>

- Bienes Muebles**

Los bienes muebles se integran como se describe a continuación:

31 de diciembre de 2021	Valor histórico	Revaluación	Total
Mobiliario y equipo de administración	15,073.6	0.0	15,073.6
Mobiliario y equipo educacional y recreativo	44,205.7	0.0	44,205.7
Equipo e instrumental médico y de laboratorio	37.7	0.0	37.7
Equipo de transporte	3,295.9		3,295.9
Total de inversión de bienes muebles	<u>62,612.9</u>	<u>0.0</u>	<u>62,612.9</u>

31 de diciembre de 2020	Valor histórico	Revaluación	Total
Mobiliario y equipo de administración	14,924.2	0.0	14,924.2
Mobiliario y equipo educacional y recreativo	43,270.8	0.0	43,270.8
Equipo e instrumental médico y de laboratorio	37.7	0.0	37.7
Equipo de transporte	3,295.9	0.0	3,295.9
Total de inversión de bienes muebles	<u>61,528.6</u>	<u>0.0</u>	<u>61,528.6</u>

TESCHI

- **Depreciación Acumulada**

Depreciación acumulada de bienes inmuebles y muebles se integra por:

31 de diciembre de 2021	Valor histórico	Revaluación	Total
Edificios	7,992.0	0.0	7,992.0
Mobiliario y equipo de administración	3,124.2	587.0	3,711.1
Mobiliario y equipo educacional y recreativo	26,615.5	4,169.9	30,785.4
Equipo e instrumental médico y de laboratorio	9.5	0.0	9.5
Equipo de transporte	2,527.2	291.5	2,818.7
Total de depreciación acumulada de bienes inmuebles y muebles	40,268.4	5,048.4	45,316.7

31 de diciembre de 2020	Valor histórico	Revaluación	Total
Edificios	7,797.8	194.2	7,992.0
Mobiliario y equipo de administración	3,081.3	42.9	3,124.2
Mobiliario y equipo educacional y recreativo	26,154.9	460.6	26,615.5
Equipo e instrumental médico y de laboratorio	8.2	1.3	9.5
Equipo de transporte	2,470.5	56.7	2,527.2
Total de depreciación acumulada de bienes inmuebles y muebles	39,512.7	755.7	40,268.4

- **Activos Diferidos**

El saldo de esta cuenta representa los pagos como depósito en garantía por el servicio de energía eléctrica.

PASIVO

Cuentas por Pagar a Corto Plazo

El saldo de esta cuenta se integra al 31 de diciembre 2021 y al 31 de diciembre de 2020, de la siguiente manera:

CUENTA PÚBLICA DEL GOBIERNO, ORGANISMOS AUXILIARES Y AUTÓNOMOS DEL ESTADO DE MÉXICO 2021

	2021	2020
Estimulo Administrativo	.0	35.2
ISR retenido sobre sueldos	.8	.8
Cuotas Servidor Público	.3	.3
Seguro de Separación Individual	.0	2.0
Crédito a Corto Plazo	.0	.7
Sindicato Único de trabajadores	4.5	4.6
Cheques en Tránsito Nóminas	.0	17.4
Cheques en Tránsito Proveedores	.0	143.2
Caja de Ahorro Sindicato	.0	156.3
3% Impuesto sobre erogaciones	30.5	.0
Otras cuentas por pagar a corto plazo	827.8	.0
	<u>863.9</u>	<u>360.5</u>

HACIENDA PÚBLICA/PATRIMONIO

El patrimonio del Tecnológico se encuentra integrado por los siguientes conceptos:

- Las aportaciones, participaciones, subsidios que otorguen los Gobiernos Federal, Estatal y Municipal.
- Los que adquiera el Tecnológico por donación y legado.
- Los bienes muebles e inmuebles que adquiera por cualquier título.

2. ESTADO DE ACTIVIDADES

Ingresos de Gestión

Los ingresos de gestión corresponden a ingresos propios provenientes de las cuotas por inscripción, por trámites de titulación, educación continua, estudios de postgrado y expedición de documentos y se reconocen conforme a lo efectivamente cobrado.

Conforme al convenio firmado con la Secretaría de Finanzas del Estado de México y el Tecnológico, se acordó realizar la cobranza a través de la plataforma de la Secretaría de Finanzas.

Transferencias, Asignaciones, Subsidios y Otras Ayudas

El Tecnológico recibe del Gobierno Federal y Estatal subsidio anual, para gasto corriente e inversión en activos fijos y son registrados cuando se devengan, es decir cuando han sido designados y aprobados. El subsidio pendiente de recibir se registra como una cuenta por cobrar.

Gastos y Otras Pérdidas

Los Gastos de operación se registran a su valor nominal y se reconocen conforme los bienes y servicios se reciben o se devengan, es decir cuando se inicia el proceso adquisitivo o bien se formaliza la operación, independientemente de la forma o documentación que la soporte.

3. ESTADO DE VARIACIÓN EN LA HACIENDA PÚBLICA

Al 31 de diciembre de 2021 y al 31 de diciembre de 2020, las aportaciones se integran como se describe a continuación:

Terreno	40,000.0
Edificios	7,394.6
Bienes muebles	2,275.6
	<u>49,670.2</u>

4. ESTADO DE FLUJOS DE EFECTIVO

Efectivo y equivalentes

El análisis de los saldos inicial y final que figuran en la última parte del Estado de Flujo de Efectivo en la cuenta de efectivo y equivalentes es como sigue:

	<u>2021</u>	<u>2020</u>
Bancos	2,741.4	-3,295.7
Inversiones temporales	58.5	3,354.2
Total del efectivo y equivalentes	<u>2,799.9</u>	<u>58.5</u>

5. CONCILIACIÓN ENTRE LOS INGRESOS PRESUPUESTARIOS Y CONTABLES, ASÍ COMO ENTRE LOS EGRESOS PRESUPUESTARIOS Y LOS GASTOS CONTABLES

Tecnológico de Estudios Superiores de Chimalhuacán Conciliación entre los Ingresos Presupuestarios y Contables Correspondiente del 1 de Enero al 31 de Diciembre de 2021 (Miles de Pesos)	
1. Ingresos Presupuestarios	112,577.3
2. Más Ingresos Contables no Presupuestarios	0.0
Ingresos Financieros	
Incremento por Variación de Inventarios	
Disminución del Exceso de Estimaciones por Pérdida o Deterioro u Obsolescencia	
Disminución del Exceso de Provisiones	
Otros Ingresos y Beneficios Varios	
Otros Ingresos Contables no Presupuestarios	
3. Menos Ingresos Presupuestarios no Contables	0.0
Aprovechamientos Patrimoniales	
Ingresos Derivados de Financiamientos	
Otros Ingresos Presupuestarios no Contables	
4. Ingresos Contables (4 = 1 + 2 - 3)	112,577.3

T E S C H I

Tecnológico de Estudios Superiores de Chimalhuacán Conciliación entre los Egresos Presupuestarios y los Gastos Contables Correspondiente del 1 de Enero al 31 de Diciembre de 2021 (Miles de Pesos)	
1.- Total de Egresos Presupuestarios	109,864.9
2.- Menos Egresos Presupuestarios no Contables	8,915.2
Materias Primas y Materiales de Producción y Comercialización	
Materiales y Suministros	
Mobiliario y Equipo de Administración	1,937.1
Mobiliario y Equipo Educacional y Recreativo	
Equipo e Instrumental Médico y de Laboratorio	
Vehículos y Equipo de Transporte	
Equipo de Defensa y Seguridad	
Maquinaria, Otros Equipos y Herramientas	
Activos Biológicos	
Bienes Inmuebles	
Activos Intangibles	1,522.8
Obra Pública en Bienes de Dominio Público	
Obra Pública en Bienes Propios	
Acciones y Participaciones de Capital	
Compra de Títulos y Valores	
Concesión de Préstamos	
Inversiones en Fideicomisos, Mandatos y Otros Análogos	
Provisiones para Contingencias y Otras Erogaciones Especiales	
Amortización de la Deuda Pública	
Adeudos de Ejercicios Fiscales Anteriores (ADEFAS)	199.9
Otros Egresos Presupuestales no Contables	5,255.4
3. Más Gastos Contables no Presupuestales	7,502.2
Estimaciones, Depreciaciones, Deterioros, Obsolescencia y Amortizaciones	5,058.7
Provisiones	
Disminución de Inventarios	
Aumento por Insuficiencia de Estimaciones por Pérdida o Deterioro u Obsolescencia	
Aumento por Insuficiencia de Provisiones	
Otros Gastos	2,443.5
Otros Gastos Contables no Presupuestales	
4. Total de Gasto Contable (4 = 1 - 2 + 3)	108,451.9

NOTAS DE MEMORIA (CUENTAS DE ORDEN)

Tecnológico de Estudios Superiores de Chimalhuacán CUENTAS DE ORDEN CONTABLES (Miles de Pesos)		
	2021	2020
CUENTAS DEUDORAS		
Almacén		
Cuentas de Control de Organismos Auxiliares		
Bienes Muebles e Inmuebles en Comodato		
N/A	<u>0.0</u>	<u>0.0</u>
CUENTAS ACREEDORAS		
Artículos Disponibles por el Almacén		
Organismos Auxiliares Cuenta de Control		
Comodato de Bienes Muebles e Inmuebles		
	<u>0.0</u>	<u>0.0</u>

Tecnológico de Estudios Superiores de Chimalhuacán CUENTAS DE ORDEN PRESUPUESTALES (Miles de Pesos)		
	2021	2020
CUENTAS DEUDORAS		
Ley de Ingresos Estimada	126,301.9	105,751.7
Presupuesto de Egresos por Ejercer de Gastos de Funcionamiento	5,679.7	699.7
Presupuesto de Egresos Pagado de Gastos de Funcionamiento	100,881.0	97,928.9
Presupuesto de Egresos por Ejercer de Transferencias, Asignaciones, Subsidios y Otras Ayudas	387.0	49.5
Presupuesto de Egresos Pagado de Transferencias, Asignaciones, Subsidios y Otras Ayudas	68.7	478.9
Presupuesto de Egresos por Ejercer de Bienes Muebles, Inmuebles e Intangibles	10,370.3	615.6
Presupuesto de Egresos Pagado de Bienes Muebles, Inmuebles e Intangibles	3,459.9	5,979.1
Presupuesto de Egresos Pagado de Inversión Pública	5,255.4	
Presupuesto de Egresos Pagado de Intereses, Comisiones y Otros Gastos de la Deuda Pública	199.9	
	<u>252,603.8</u>	<u>211,503.4</u>
CUENTAS ACREEDORAS		
Ley de Ingresos por Ejecutar	13,724.6	1,719.2
Ley de Ingresos Recaudado	112,577.3	104,032.5
Presupuesto de Egresos Aprobado de Gastos de Funcionamiento	106,560.7	98,628.7
Presupuesto de Egresos Aprobado de Transferencias, Asignaciones, Subsidios y Otras Ayudas	455.7	528.4
Presupuesto de Egresos Aprobado de Intereses, Comisiones y Otros Gastos de la Deuda Pública	13,830.2	
Presupuesto de Egresos Aprobado de Inversión Pública	5,255.4	
Presupuesto de Egresos Aprobado de Bienes Muebles, Inmuebles e Intangibles	199.9	6,594.6
	<u>252,603.8</u>	<u>211,503.4</u>

NOTAS DE GESTIÓN ADMINISTRATIVA

1. INTRODUCCIÓN

Los estados financieros del Tecnológico proveen de información financiera a los principales usuarios de la misma, al Congreso y a los ciudadanos.

El objetivo de estas notas es la revelación del contexto y de los aspectos económicos financieros más relevantes que influyeron en las decisiones del periodo, y que fueron considerados en la elaboración de los estados financieros para la mayor comprensión de los mismos y sus particularidades.

De esta manera, se informa y explica la respuesta del Tecnológico a las condiciones relacionadas con la información financiera de cada periodo de gestión; además, de exponer aquellas políticas que podrían afectar la toma de decisiones en periodos posteriores.

2. PANORAMA ECONÓMICO Y FINANCIERO

El Tecnológico para la realización de sus actividades sustantivas durante 2021 y 2020 y de acuerdo con el Convenio de Coordinación para la creación, Operación y Apoyo Financiero del Organismo cuenta principalmente con tres fuentes de financiamiento: los subsidios estatales, los subsidios federales y los ingresos propios de su gestión. Adicionalmente y conforme a la realización de proyectos específicos el Tecnológico recibe aportaciones tanto del Gobierno Federal como del Gobierno Estatal para mejorar la calidad docente, aumentar la oferta educativa, escolar y combate contra el hambre. Los estados financieros reportan al 31 de diciembre de 2021 y 2020 que el Tecnológico mantiene disponibilidades financieras que se han acumulado.

3. AUTORIZACIÓN E HISTORIA

El Tecnológico de Estudios Superiores de Chimalhuacán fue creado como un Organismo Público Descentralizado, por la H. LIV Legislatura del Estado de México, con personalidad jurídica y patrimonio propios, mediante el Decreto emitido por el Ejecutivo del Estado de México, publicado en la Gaceta Núm. 8 de Gobierno el 11 de enero de 2001.

4. ORGANIZACIÓN Y OBJETO SOCIAL

Objeto Social

El objeto del Tecnológico es el siguiente:

- a) Formar profesionales, docentes e investigadores aptos para la aplicación y generación de conocimientos con capacidad crítica y analítica en la solución de los problemas, con sentido innovador que incorpore los avances científicos y tecnológicos al ejercicio responsable de la profesión, de acuerdo a los requerimientos del entorno, del Estado y del País.
- b) Realizar investigaciones científicas y tecnológicas que permitan el avance del conocimiento, el desarrollo de la enseñanza tecnológica y el mejor aprovechamiento social de los recursos naturales y materiales que contribuyan a la elevación de la calidad de vida comunitaria.

- c) Colaborar con los sectores públicos, privados y sociales en la consolidación del desarrollo tecnológico y social de la comunidad.
- d) Realizar programas de vinculación con los sectores público, privado y social que contribuyan a la consolidación del desarrollo tecnológico y social.
- e) Realizar el proceso de enseñanza-aprendizaje con actividades curriculares debidamente planeadas y ejecutadas; y
- f) Promover la cultura regional, nacional y universal especialmente la del carácter tecnológico.

5. BASES DE PREPARACIÓN DE LOS ESTADOS FINANCIEROS

Los estados financieros que se acompañan fueron formulados de conformidad con las disposiciones en materia de información financiera establecidas en la Ley General de Contabilidad Gubernamental y en las bases y criterios contables establecidos en el Manual Único de Contabilidad Gubernamental para las Dependencias y Entidades Públicas del Gobierno y Municipios del Estado de México. Las prácticas contables adoptadas coinciden con las normas de información Financiera en los siguientes aspectos:

6. POLÍTICAS DE CONTABILIDAD SIGNIFICATIVAS

a) Reconocimiento de los efectos de la inflación en la información financiera

Los estados financieros fueron preparados, sobre la base del costo histórico original, modificado hasta el 31 de diciembre de 2007, con los efectos de la inflación, conforme a las disposiciones normativas establecidas en la circular de la información Financiera para el Reconocimiento de los Efectos de la inflación, que deben utilizar las Entidades del Sector Auxiliar del Gobierno del Estado de México. Esta norma establece únicamente, la actualización de los inmuebles, mobiliario y equipo, así como la depreciación acumulada del ejercicio, mediante el método de Ajustes por cambios en el Nivel General de Precios a la fecha del balance. Este procedimiento de actualización establecido en la citada circular difiere de lo establecido en la NIF B- 10 emanado de las normas de información financiera aceptadas en México, el cual también requiere del reconocimiento de los efectos de la inflación en los componentes del patrimonio y del estado de resultados, la determinación del efecto por posición monetaria y la presentación de los estados financieros comparativos a cifras de cierre del 31 de diciembre de 2007.

A partir del ejercicio terminado al 31 de diciembre de 2008 tomando como referencia la NIF B – 10 emitida por el consejo Mexicano para la investigación y desarrollo de Normas de la información Financiera, A.C., y considerando que en los últimos 7 años la inflación no ha rebasado el 10% anual, se ha decidido no aplicar el procedimiento de revaluación de los bienes muebles e inmuebles.

Asimismo, la NIF B-10 requiere que se reconozcan los efectos de la inflación en la información financiera siempre que se considere que sus efectos son relevantes, lo cual ocurre cuando dicha inflación es igual o mayor que el 26% acumulado durante los tres ejercicios anuales anteriores.

Bajo este esquema, se establece que cuando la economía se encuentre en un entorno inflacionario se definirá el procedimiento a través del cual, los entes gubernamentales, deberán realizar la revaluación de los estados financieros.

b) Armonización Contable Gubernamental.

A partir del 1 de enero de 2009 entró en vigor la Ley General de Contabilidad Gubernamental, la cual tiene por objeto que los entes públicos apliquen la nueva ley, para facilitar el registro y la fiscalización de los activos, pasivos, ingresos y gastos y en general para contribuir a medir la eficacia, economía y eficiencia del gasto e ingresos públicos, así como la determinación de la valuación del estado del patrimonio y su expresión en los Estados Financieros. A partir del 1 de enero de 2011 el Tecnológico, ha adoptado los lineamientos aplicables en la Ley General de Contabilidad Gubernamental.

c) Efectivo y Equivalentes

Se encuentra representado por efectivo y depósitos en cuentas de cheques, valuados a su valor nominal. El organismo, no se apega a las disposiciones establecidas en el boletín NIF C-1 que indica que los cheques librados con anterioridad a la fecha de los estados Financieros, que están pendientes de entrega a los beneficiarios, deben presentarse formando parte del reglón del efectivo.

d) Derechos a recibir Efectivo o Equivalentes

Los Derechos por recibir en efectivo o equivalentes están representados por anticipos para gastos pendientes de comprobar y subsidios por cobrar.

Las cuentas de dudosa recuperación que resulten incobrables se cargan directamente a los resultados del ejercicio.

e) Inmuebles, Maquinaria y Equipo

Los Inmuebles, Maquinaria y Equipo se registran inicialmente a su costo de adquisición o construcción, en el caso de bienes donados, a su valor de avalúo. Los saldos fueron actualizados al final del ejercicio mediante la aplicación de los factores derivados del Índice Nacional de Precios al Consumidor.

f) Depreciación

Los bienes inmuebles y muebles se registran al costo de adquisición y se actualizaron mediante factores derivados del INPC.

La depreciación se calcula conforme al método de línea recta, de acuerdo con las vidas útiles estimadas por la administración del Tecnológico para cada uno de los activos correspondientes.

Los gastos de mantenimiento y reparaciones menores se registran en los resultados cuando se incurren. Las renovaciones y mejoras importantes se capitalizan.

La depreciación se calcula bajo el método de línea recta sobre los saldos mensuales, de los activos fijos (al costo para las inversiones hechas a partir del 2008 y a valor actualizado para las inversiones efectuadas hasta el 31 de diciembre de 2007) aplicando a cada rubro de activo, los porcentajes siguientes:

	<u>Tasa</u>
Edificios	2%
Mobiliario y equipo de administración:	
Muebles y enseres	3%
Equipo de comunicación	10%
Maquinaria y equipo	10%
Equipo de instalación eléctrica	10%
Mobiliario y equipo educacional y recreativo:	
Artículos de biblioteca	10%
Equipo de fotografía, cine y grabación	10%
Equipo de cómputo	20%
Equipo artístico	10%
Maquinaria y equipo de laboratorio	10%
Equipo eléctrico y electrónico	10%
Equipo instrumental y médico	10%
Equipo de transporte	<u>10%</u>

g) Deterioro del valor de los activos de larga duración y su disposición

La administración del Tecnológico evalúa al cierre del ejercicio los valores en libros de sus activos de larga duración, para detectar algún indicio de deterioro que indique que los valores en libros de los mismos exceden a su valor de recuperación. El valor de recuperación representa el monto de los ingresos potenciales que se espera razonablemente obtener como consecuencia de la utilización de dichos activos.

Al 31 de diciembre de 2021 y 2020 la administración del Tecnológico estima que los activos de larga duración no presentan indicios de deterioro por los que debiera registrarse estimación para reducirlos a su valor de recuperación.

h) Obligaciones laborales al retiro

Las obligaciones laborales al retiro relacionadas con la prima de antigüedad, las indemnizaciones y compensaciones que se tengan que pagar a los empleados en caso de muerte o que dejen de prestar sus servicios bajo ciertas circunstancias, incluso por despidos injustificados resueltos por los tribunales correspondientes, de acuerdo con la Ley del Trabajo de Servidores Públicos del Estado de México y Municipios, se reconocen contablemente en el ejercicio en que son exigibles y se afecta el presupuesto de egresos respectivo.

i) Patrimonio

El patrimonio del Tecnológico se encuentra integrado por los siguientes conceptos:

- Las aportaciones, participaciones, subsidios que otorguen los Gobiernos Federal, Estatal y Municipal.
- Los que adquiera el Tecnológico por donación y legado.
- Los bienes muebles e inmuebles que adquiera por cualquier título.

j) Reconocimiento de ingresos

Los ingresos propios provenientes de las cuotas de inscripción, por trámites de titulación, educación continua, estudios de postgrado y expedición de documentos, se reconocen conforme se proporcionan conjuntamente cuando son efectivamente cobrados.

Los ingresos que adicionalmente obtiene el Tecnológico provienen de los siguientes conceptos, mismos que se registran cuando son efectivamente recibidos:

- Subsidio estatal.
- Subsidio federal.
- Productos financieros.

k) Donativos recibidos en efectivo y en especie.

Los donativos recibidos en efectivo o en especie se registran en el Estado de Resultados como un ingreso.

l) Estado de Actividades

Los gastos que se muestran en el Estado de Actividades incluyen aquellos que se derivan de las actividades primarias de Tecnológico y que representan su principal fuente de ingresos. En atención a las prácticas del tipo de operaciones que realiza, el Tecnológico considera que la mejor forma de presentar sus gastos en el Estado de Resultados es por función.

Esta clasificación muestra, en rubros genéricos, los tipos de gastos atendiendo a su contribución a los diferentes niveles de utilidad o pérdida dentro de dicho estado financiero.

m) Uso de Estimaciones

La preparación de Estados Financieros requiere que la administración del Tecnológico efectúe estimaciones y suposiciones que afectan los importes reportados en los Estados Financieros. Los resultados reales podrían diferir de dichas estimaciones.

n) Provisiones

Los pasivos por provisiones se reconocen cuando (i) existe una obligación presente (legal o asumida) como resultado de un evento pasado, (ii) es probable que se requiera la salida de recursos económicos para liquidar dicha obligación y, (iii) la obligación pueda ser estimada razonablemente.

Las provisiones de pasivos contingentes se reconocen solamente cuando es probable la salida de recursos.

o) Entorno fiscal

El Tecnológico no se encuentra sujeto al pago del Impuesto Sobre la Renta de acuerdo al Artículo 95 de dicha Ley, por considerarse una entidad no contribuyente de dicho impuesto, por ser un Organismo Público Descentralizado del Gobierno del Estado de México, únicamente tiene obligaciones como retenedor de impuestos federales a cargo de personas físicas o morales con las que realice operaciones.

p) Contingencias

Las obligaciones o pérdidas importantes relacionadas con contingencias se reconocen cuando es probable que sus efectos se materialicen y existan elementos razonables para su cuantificación. Si no existen estos elementos ingresos, utilidades o activos contingentes se reconocen hasta el momento en que existe certeza de su realización razonable, se incluye su revelación en forma cualitativa en las notas a los estados financieros. Los ingresos, utilidades o activos contingentes se reconocen hasta el momento en que existe certeza de su realización.

q) Reclasificaciones

Los estados financieros por el ejercicio terminado el 31 de diciembre de 2019, incluyen ciertas reclasificaciones, para conformarlos con las clasificaciones utilizadas en 2018.

7. POSICION EN MONEDA EXTRANJERA Y PROTECCIÓN POR RIESGO CAMBIARIO

No Aplica.

8. REPORTE ANALÍTICO DEL ACTIVO

No Aplica.

9. FIDEICOMISOS, MANDATOS Y ANÁLOGOS

No Aplica.

10. REPORTE DE LA RECAUDACIÓN

No Aplica.

11. INFORMACIÓN SOBRE LA DEUDA Y EL REPORTE ANALÍTICO DE LA DEUDA

No Aplica.

12. CALIFICACIONES OTORGADAS

No Aplica.

13. PROCESO DE MEJORA

a) Principales políticas de control interno

Con la finalidad de coadyuvar en el cumplimiento de los objetivos y metas institucionales así como impulsar y consolidar prácticas apegadas a los valores y principios de honestidad, eficacia, transparencia, legalidad y eficacia que existe dentro del Tecnológico, se implementó un Modelo Integral de Control Interno sin perjuicio de las acciones de control y evaluación que se lleven a cabo bajo políticas de análisis de riesgos y actividades de control, así como el establecimiento de información y comunicación respecto a las mismas, además del monitoreo continuo al cumplimiento de las actividades realizadas en cada una de las áreas. Es importante mencionar que esto se logra a través de medidas en el desempeño financiero, metas y alcance que contemplan desde las medidas de personal, obra pública, adquisiciones, contables y presupuestales.

Las etapas que conforman el Modelo Integral de Control Interno permite al Tecnológico dar seguimiento a:

- Auditorías, evaluaciones e inspecciones realizadas por alguna otra Dependencia.
- Al avance programático-presupuestal del Programa Anual de Metas.
- Dar cumplimiento a las medidas de racionalidad, austeridad y disciplina presupuestal.
- Continuidad oportuna de los asuntos que se presentan a la Junta Directiva para concluirlos de forma clara, precisa, completa y constante.

b) Medidas de desempeño financiero, metas y alcance

Con la finalidad de dar cumplimiento a los objetivos institucionales, el Tecnológico integra el Programa Anual de Metas de acuerdo al Presupuesto de Egresos del Gobierno del Estado de México para el ejercicio fiscal del año corriente y a la normatividad aplicable, mismo que se presenta ante la Junta Directiva para su conocimiento y aprobación. Dicho programa contiene los cinco proyectos con las siguientes veintinueve metas:

- Atender a la matrícula de educación superior para contribuir en la disminución de las divergencias entre la oferta y la demanda educativa.
- Atender a los estudiantes de nuevo ingreso de educación superior para contribuir en la disminución de las divergencias entre la oferta y la demanda educativa.
- Coadyuvar a que los estudiantes egresen de sus estudios de tipo superior en el ciclo escolar.
- Coadyuvar a que los egresados se titulen.
- Capacitar y actualizar al personal docente para mejorar la formación académica.
- Evaluar al personal docente con la finalidad de encontrar áreas de oportunidad para mejorar su desempeño.

- Capacitar al personal directivo y administrativo para el fortalecimiento institucional.
- Desarrollar proyectos de investigación para atender las necesidades de desarrollo tecnológico, económico y social.
- Realizar acciones de formación integral, para desarrollar capacidades, valores y habilidades profesionales.
- Realizar acciones para fomentar una cultura emprendedora.
- Construir, ampliar y/o modernizar la infraestructura física a fin de proporcionar a los usuarios un lugar digno.
- Otorgar el mobiliario y equipo diverso a instalaciones y espacios educativos de acuerdo a las necesidades de la institución.
- Rehabilitar y o proporcionar mantenimiento preventivo y correctivo a los inmuebles con el propósito de mejorar la calidad de la infraestructura física.
- Realizar la publicación de documentos derivados de la investigación para su divulgación.
- Atender a la matrícula de Posgrado para que continúen su formación profesional.
- Atender a los estudiantes de nuevo ingreso de Posgrado para continuar con su formación profesional.
- Coadyuvar a que los estudiantes de posgrado se gradúen a fin de contribuir a su superación académica y profesional.
- Contactar egresados de Posgrado para identificar su situación profesional.
- Firmar convenios con los sectores, público, privado y social para formalizar los lazos de colaboración institucional.
- Atender estudiantes en educación dual para desarrollar aptitudes y habilidades en unidades económicas.
- Realizar acciones de vinculación y extensión que permitan establecer lazos de colaboración con los sectores público, privado y social.
- Contactar egresados en educación superior para identificar su situación profesional.
- Impulsar la internacionalización entre la comunidad de la institución para fortalecer la calidad educativa.
- Impartir el idioma inglés a los estudiantes en educación superior para el desarrollo de competencias.
- Impulsar la participación de estudiantes de educación superior en procesos de certificación en el idioma inglés para el desarrollo de competencias.
- Destinar equipo de cómputo al proceso de enseñanza-aprendizaje en educación superior para el desarrollo de las habilidades digitales.
- Impulsar la participación de estudiantes en procesos de certificación en el uso de tecnologías del aprendizaje, conocimiento, información y comunicación para el desarrollo de competencias y habilidades.
- Realizar acciones para la prevención de la violencia escolar en educación superior.
- Realizar acciones para la igualdad de trato y oportunidades.

Trimestralmente la Administración del Tecnológico presenta para su conocimiento ante la Junta Directiva y las instancias correspondientes el avance de las metas según su calendarización y éstas a su vez sugieren que se lleven a cabo todas las acciones necesarias para el cumplimiento de las mismas. Por lo que las áreas involucradas realizan la evaluación correspondiente a fin de asegurar el cumplimiento de los objetivos y metas por lo que se establecen las medidas correctivas para que se implementen con oportunidad y pertinencias durante el ejercicio.

14. INFORMACIÓN POR SEGMENTOS

No Aplica.

15.- EVENTOS POSTERIORES AL CIERRE

No Aplica.

16.- PARTES RELACIONADAS

No Aplica.

17. RESPONSABILIDAD SOBRE LOS ESTADOS FINANCIEROS

“Bajo protesta de decir verdad declaramos que los Estados Financieros y sus notas, son razonablemente correctos y son responsabilidad del emisor”.

El dictamen de los Estados Financieros correspondiente al ejercicio del 1 de enero al 31 de diciembre 2021, estuvo a cargo del Despacho Vieyra Mota y Asociados, S.C. el cual informó que los Estados Financieros presentan razonablemente en todos los aspectos materiales la Situación Financiera del Tecnológico.

INFORMACIÓN PRESUPUESTARIA

NOTA INGRESO PRESUPUESTAL

Con fundamento en la Fracción XXX del Artículo 61 de la Constitución Política del Estado Libre y Soberano de México que a la letra dice:

“Artículo 61.- Son facultades y obligaciones de la Legislatura:

...

XXX. Aprobar anualmente el Presupuesto de Egresos del Estado, previo examen, discusión y, en su caso, modificación del Proyecto enviado por el Ejecutivo Estatal, una vez aprobadas las contribuciones establecidas en la Ley de Ingresos del Estado, a más tardar el 15 de diciembre, o hasta el 31 del mismo mes, cuando inicie el periodo constitucional el Ejecutivo Federal. En el Presupuesto de Egresos se dispondrá de las medidas apropiadas para vigilar su correcta aplicación.

Si cumplidos los plazos a que se refiere el párrafo anterior no se hubieren aprobado los ordenamientos jurídico financieros referidos, seguirán en vigor hasta el 31 de enero del ejercicio fiscal inmediato siguiente los expedidos para el ejercicio fiscal inmediato anterior al de las iniciativas en discusión. En el caso de la Ley de Ingresos del Estado, sólo seguirán vigentes aquellos rubros que no se hayan visto afectados por la entrada en vigor de los ordenamientos legales correspondientes de carácter federal...”

Considerando que la Ley de Ingresos del Estado de México para el ejercicio fiscal del año 2021, fue autorizada mediante decreto número 233 de fecha 26 de enero y de acuerdo al Segundo Transitorio de la misma que a la letra dice:

TRANSITORIOS

...

“SEGUNDO. - Esta Ley entrará en vigor al día siguiente de su publicación.”

...

La Ley de Ingresos del Estado de México para el ejercicio fiscal del año 2021 entró en vigor el 27 de Enero de 2021, y al amparo de la disposición Constitucional antes mencionada, se recibieron los ingresos necesarios para cubrir las erogaciones previstas en el Presupuesto de Egresos del año inmediato anterior por un monto de 5 millones 459.7 miles de pesos mismos que sirvieron para sufragar las erogaciones de gasto corriente realizadas en el mes de Enero de 2021.

NOTA EGRESO PRESUPUESTAL

Con fundamento en la Fracción XXX del Artículo 61 de la Constitución Política del Estado Libre y Soberano de México que a la letra dice:

“Artículo 61.- Son facultades y obligaciones de la Legislatura:

...

XXX. Aprobar anualmente el Presupuesto de Egresos del Estado, previo examen, discusión y, en su caso, modificación del Proyecto enviado por el Ejecutivo Estatal, una vez aprobadas las contribuciones establecidas en la Ley de Ingresos del Estado, a más tardar el 15 de diciembre, o hasta el 31 del mismo mes, cuando inicie el periodo constitucional el Ejecutivo Federal. En el Presupuesto de Egresos se dispondrá de las medidas apropiadas para vigilar su correcta aplicación.

Si cumplidos los plazos a que se refiere el párrafo anterior no se hubieren aprobado los ordenamientos jurídico financieros referidos, seguirán en vigor hasta el 31 de enero del ejercicio fiscal inmediato siguiente los expedidos para el ejercicio fiscal inmediato anterior al de las iniciativas en discusión... En el caso del Presupuesto de Egresos, la extensión de su vigencia se entenderá referida únicamente a lo relativo al gasto corriente.”

Considerando que el Presupuesto de Egresos del Gobierno del Estado de México para el ejercicio fiscal del año 2021, fue autorizado mediante decreto número 236 de fecha 26 de enero y de acuerdo al Segundo Transitorio del mismo que a la letra dice:

TRANSITORIOS

...

“SEGUNDO. El presente Decreto entrará en vigor al día siguiente de su publicación.”

...

El Presupuesto de Egresos del Gobierno del Estado de México para el ejercicio fiscal del año 2021 entró en vigor el 27 de Enero de 2021 y al amparo de la disposición Constitucional antes mencionada, se consideraron autorizadas las erogaciones de gasto corriente por un monto de 4 millones 838.7 miles de pesos en el capítulo 1000, 6.9 miles de pesos en el capítulo 2000 y 614.1 miles de pesos en el capítulo 3000, para el periodo comprendido del 1 al 26 de enero de 2021.

TESCHI

Tecnológico de Estudios Superiores de Chimalhuacán Ingresos y Egresos Del 1 de Enero al 31 de Diciembre de 2021 (Miles de pesos)													
CONCEPTO	AUTORIZADO	ASIGNADO	%	AMPLIACIÓN	REDUCCIÓN	AUTORIZADO FINAL	%	PRESUPUESTO EJERCIDO	%	VARIACIÓN INICIAL	%	VARIACIÓN MODIFICADO	%
INGRESOS:	114,115.0	124,830.1	100.0	3,440.0	1,968.2	126,301.9	100.0	112,577.3	100.0	-12,252.8	-9.8	-13,724.6	-10.9
Superávit Ejercicio Anterior		5,459.7						58.5					
Ordinarios	114,115.0	119,370.4	95.6	3,240.1	1,968.2	120,842.2	95.7	112,518.8	99.9	-6,851.6	-5.7	-8,323.4	-6.9
Estatales	114,115.0	114,115.0	91.4	3,220.1	1,968.2	115,366.9	91.3	107,243.4	95.3	-6,871.6	-6.0	-8,123.5	-7.0
- Tributarios													
Impuestos sobre Erogaciones													
Impuestos sobre Tenencia													
Otros Impuestos y Accesorios													
- No Tributarios			.0	.0	.0	.0	.0	25.7	.0	25.7		25.7	
Derechos	.0	.0	.0	.0	.0	.0	.0	.0	.0	.0		.0	
Sector Central	.0	.0	.0	.0	.0	.0	.0	.0	.0	.0		.0	
Organismos Auxiliares	.0	.0	.0	.0	.0	.0	.0	.0	.0	.0		.0	
Aportaciones de Mejoras	.0	.0	.0	.0	.0	.0	.0	.0	.0	.0		.0	
Productos	.0	.0	.0	.0	.0	.0	.0	2.2	.0	2.2		2.2	
Aprovechamientos	.0	.0	.0	.0	.0	.0	.0	23.5	.0	23.5		23.5	
Ingresos Financieros	.0	.0	.0	.0	.0	.0	.0	.0	.0	.0		.0	
Aportaciones y Cuotas de Seguridad Social													
Ingreso por Venta de Bienes y Servicios	32,765.0	32,765.0	26.2	.0	.0	32,765.0	25.9	25,009.2	22.2	-7,755.8	-23.7	-7,755.8	-23.7
Transferencias, Asignaciones, Subsidio y Otras Ayudas	81,350.0	81,350.0	65.2	3,220.1	1,968.2	82,601.9	65.4	82,208.5	73.0	858.5	1.1	-393.4	-.5
Federales		5,255.4	4.2	20.0	.0	5,275.4	4.2	5,275.4	4.7	20.0	.4	.0	.0
Participaciones Federales	.0	.0	.0	.0	.0	.0	.0	.0	.0	.0		.0	
Fondos de Aportaciones Ramo 33	.0	5,255.4	4.2	.0	.0	5,255.4	4.2	5,255.4	4.7	.0	.0	.0	
Otros Apoyos Federales	.0	.0	.0	20.0	.0	20.0	.0	20.0	.0	20.0		.0	.0
Extraordinarios			.0	199.9	.0	199.9	.2	.0	.0	.0		-199.9	-100.0
Generación de ADEFAS	.0	.0	.0	199.9	.0	199.9	.0	.0	.0	.0		.0	
Financiamientos	.0	.0	.0	.0	.0	.0	4.2	.0	.0	.0		.0	
EGRESOS:	114,115.0	124,830.1	100.0	16,576.8	15,105.0	126,301.9	100.0	109,864.9	100.0	14,965.2	12.0	16,437.0	13.0
Poderes Legislativo y Judicial	.0	.0	.0	.0	.0	.0	.0	.0	.0	.0		.0	
Poder Legislativo													
Poder Judicial													
Gasto Total de Poder Ejecutivo	114,115.0	124,830.1	100.0	16,576.8	15,105.0	126,301.9	100.0	109,864.9	100.0	14,965.2	12.0	16,437.0	13.0
Gasto Programable:	114,115.0	119,574.7	95.8	16,376.9	15,105.0	120,846.6	95.7	104,409.6	95.0	15,165.1	12.7	16,437.0	13.6
Gasto Corriente	99,736.2	105,195.9	84.3	16,087.2	14,722.4	106,560.7	84.4	100,881.0	91.8	4,314.9	4.1	5,679.7	5.3
Servicios Personales	72,910.7	77,749.3	62.3	9,620.1	6,474.9	80,894.5	64.0	75,850.2	69.0	1,899.1	2.4	5,044.3	6.2
Gasto Operativo	26,825.5	27,446.6	22.0	6,467.1	8,247.5	25,666.2	20.3	25,030.8	22.8	2,415.8	8.8	635.4	2.5
- Materiales y Suministros	12,704.8	12,711.8	10.2	2,926.3	3,881.1	11,757.0	9.3	11,746.1	10.7	965.7	7.6	10.9	.1
- Servicios Generales	14,120.7	14,734.8	11.8	3,540.8	4,366.4	13,909.2	11.0	13,284.7	12.1	1,450.1	9.8	624.5	4.5
Transferencias	568.6	568.6	.5	.0	112.9	455.7	.4	68.7	.1	499.9	87.9	387.0	84.9
- Organismos Autónomos													
- Subsidios y Apoyos	568.6	568.6	.5	.0	112.9	455.7	.4	68.7	.1	499.9	87.9	387.0	84.9
Inversión Pública	13,810.2	13,810.2	11.1	289.7	269.7	13,830.2	11.0	3,459.9	3.1	10,350.3	74.9	10,370.3	75.0
- Bienes Muebles e Inmuebles	13,810.2	13,810.2	.0	289.7	269.7	13,830.2	11.0	3,459.9	3.1	10,350.3	74.9	10,370.3	75.0
- Obra Pública	.0	.0	.0	.0	.0	.0	.0	.0	.0	.0		.0	
- Inversión Financiera	.0	.0	.0	.0	.0	.0	.0	.0	.0	.0		.0	
Gasto no Programable	.0	5,255.4	4.2	199.9	.0	5,455.3	4.3	5,455.3	5.0	-199.9	-3.8	.0	.0
Transferencias a Municipios	.0	5,255.4	4.2	.0	.0	5,255.4	4.2	5,255.4	4.8	.0	.0	.0	.0
- Participaciones													
- Aportaciones del Ramo 33		5,255.4						5,255.4					
- Convenios													
Deuda Pública	.0	.0	.0	199.9	.0	199.9	.2	199.9	.2	-199.9		.0	.0
- Costo Financiero de la Deuda						.0		.0				.0	
- Amortizaciones						.0		.0				.0	
- Pago de ADEFAS	.0	.0	.0	199.9	.0	199.9	.2	199.9	.2	-199.9		.0	.0
Superávit(-) / Déficit (-)	.0	.0		-13,136.8	-13,136.8	.0	.0	2,712.4	2.5	-2,712.4		-2,712.4	
% de los Ingresos								2.4					

CUENTA PÚBLICA DEL GOBIERNO, ORGANISMOS AUXILIARES Y AUTÓNOMOS DEL ESTADO DE MÉXICO 2021

Tecnológico de Estudios Superiores de Chimalhuacán						
Estado Analítico de Ingresos						
Del 1 de enero al 31 de diciembre de 2021						
(Miles de pesos)						
Rubro de Ingresos	Ingreso					Diferencia
	Estimado	Ampliaciones y Reducciones	Modificado	Devengado	Recaudado	
	(1)	(2)	(3= 1 + 2)	(4)	(5)	
Impuestos			.0			.0
Cuotas y Aportaciones de Seguridad Social			.0			.0
Contribuciones de Mejoras			.0			.0
Derechos			.0			.0
Productos			.0	2.2	2.2	2.2
Aprovechamientos	5,459.7	.0	5,459.7	82.0	82.0	-5,377.7
Ingresos por Ventas de Bienes, Prestación de Servicios y Otros Ingresos	32,765.0	-32,765.0	.0			-32,765.0
Participaciones, Aportaciones, Convenios, Incentivos Derivados de la Colaboración Fiscal y Fondos Distintos de Aportaciones			.0			.0
Transferencias, Asignaciones, Subsidios y Subvenciones, y Pensiones y Jubilaciones	86,605.4	34,036.9	120,642.3	112,493.1	112,493.1	25,887.7
Ingresos Derivados de Financiamientos	.0	199.9	199.9			.0
Total	124,830.1	1,471.8	126,301.9	112,577.3	112,577.3	-12,252.8
				Ingresos excedentes ¹		

Estado Analítico de Ingresos Por Fuente de Financiamiento	Ingreso					Diferencia
	Estimado	Ampliaciones y Reducciones	Modificado	Devengado	Recaudado	
	(1)	(2)	(3= 1 + 2)	(4)	(5)	
Ingresos del Poder Ejecutivo Federal o Estatal y de los Municipios	.0	.0	.0	.0	.0	.0
Impuestos			.0			.0
Cuotas y Aportaciones de Seguridad Social			.0			.0
Contribuciones de Mejoras			.0			.0
Derechos			.0			.0
Productos			.0			.0
Aprovechamientos			.0			.0
Participaciones, Aportaciones, Convenios, Incentivos Derivados de la Colaboración Fiscal y Fondos Distintos de Aportaciones			.0			.0
Transferencias, Asignaciones, Subsidios y Subvenciones, y Pensiones y Jubilaciones			.0			.0
Ingresos de los Entes Públicos de los Poderes Legislativo y Judicial, de los Organos Autónomos y del Sector Paraestatal o Paramunicipal, así como de las Empresas Productivas del Estado	124,830.1	1,271.9	126,102.0	112,577.3	112,577.3	-12,252.8
Cuotas y Aportaciones de Seguridad Social			.0			.0
Productos			.0	2.2	2.2	2.2
Ingresos por Venta de Bienes, Prestación de Servicios y Otros Ingresos	38,224.7	-32,765.0	5,459.7	82.0	82.0	-38,142.7
Transferencias, Asignaciones, Subsidios y Subvenciones, y Pensiones y Jubilaciones	86,605.4	34,036.9	120,642.3	112,493.1	112,493.1	25,887.7
Ingresos Derivados de Financiamiento	.0	199.9	199.9	.0	.0	.0
Ingresos Derivados de Financiamientos		199.9	199.9			.0
Total	124,830.1	1,471.8	126,301.9	112,577.3	112,577.3	-12,252.8
				Ingresos excedentes ¹		

TESCHI

Tecnológico de Estudios Superiores de Chimalhuacán								
INGRESOS								
(Miles de Pesos)								
INGRESOS	AUTORIZADO	ASIGNADO	PRESUPUESTO 2021		TOTAL AUTORIZADO	RECAUDADO	VARIACIÓN	
			ASIGNACIONES Y/O AMPLIACIONES	REDUCCIONES Y/O DISMINUCIONES			IMPORTE	%
INGRESOS DE GESTIÓN	32,765.0	32,765.0			32,765.0			
Ingresos por Venta de Bienes y Servicios	32,765.0	32,765.0			32,765.0			
PARTICIPACIONES, APORTACIONES, TRANSFERENCIAS, ASIGNACIONES, SUBSIDIOS Y OTRAS AYUDAS	81,350.0	81,350.0	35,985.1	1,968.2	115,366.9	107,217.7	8,149.2	7.1
Subsidio	81,350.0	81,350.0	35,985.1	1,968.2	115,366.9	107,217.7	8,149.2	7.1
OTROS INGRESOS Y BENEFICIOS		5,459.7	219.9		5,679.6	104.2	5,575.4	98.2
Productos Financieros						2.2	-2.2	
Pasivos que se Generen como Resultado de Erogaciones que se Devengan en el Ejercicio Fiscal pero que queden Pendientes de Liquidar al Cierre del Mismo			199.9		199.9		199.9	100.0
Ingresos Diversos			20.0		20.0	43.5	-23.5	-117.5
Aplicación de Remanentes		5,459.7			5,459.7	58.5		
S U B T O T A L	114,115.0	119,574.7	36,205.0	34,733.2	121,046.5	107,321.9	13,724.6	11.3
Programa de Acciones para el Desarrollo (PAD)	5,255.4	5,255.4			5,255.4	5,255.4		
PAD	5,255.4	5,255.4			5,255.4	5,255.4		
T O T A L	119,370.4	124,830.1	36,205.0	34,733.2	126,301.9	112,577.3	13,724.6	10.9

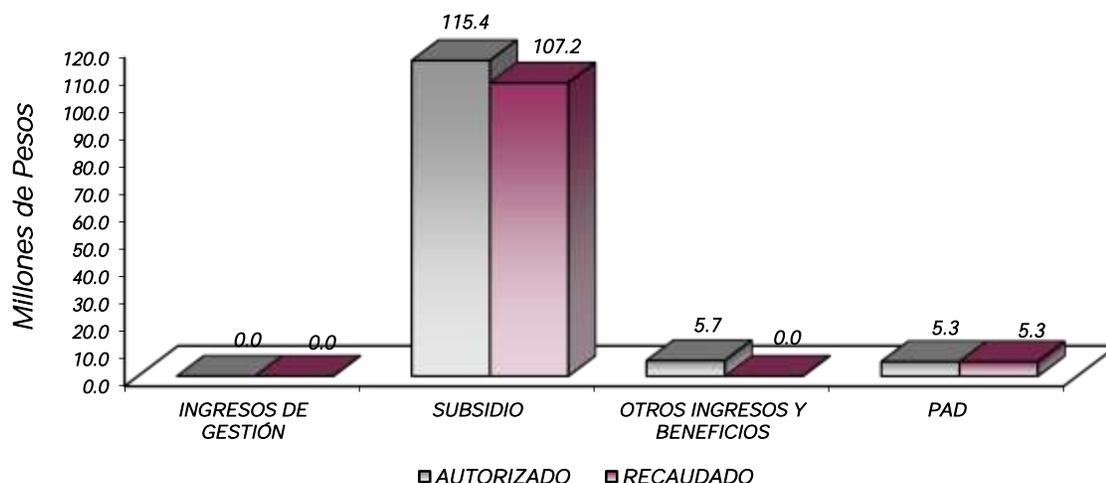

NOTAS AL PRESUPUESTO DE INGRESOS

INGRESOS

Se estimó recaudar ingresos por 124 millones 830.1 miles de pesos, posteriormente se dieron adecuaciones presupuestarias de 1 millón 471.8 miles de pesos, lo que determinó un total autorizado de 126 millones 301.9 miles pesos de los cuales se recaudaron 112 millones 518.8 miles de pesos, por lo que se obtuvo una variación de 13 millones 783.1 miles de pesos, lo cual representó el 10.9 por ciento respecto al monto previsto.

INGRESOS DE GESTIÓN

Inicialmente se previó recaudar ingresos de gestión por 32 millones 765 mil pesos, teniendo una reducción presupuestal por la misma cantidad.

PARTICIPACIONES, APORTACIONES, TRANSFERENCIAS, ASIGNACIONES, SUBSIDIOS Y OTRAS AYUDAS

Se tuvo previsto recaudar de aportaciones 81 millones 350 mil pesos, posteriormente se autorizaron adecuaciones presupuestarias por un total de 32 millones 48.7 miles de pesos, lo que determinó un total autorizado por 115 millones 366.9 miles de pesos, de los cuales se recaudaron 107 millones 217.7 miles de pesos, por lo que se obtuvo una variación de 8 millones 149.2 miles de pesos, lo cual representó el 7.1 por ciento respecto al monto previsto.

T E S C H I

Tecnológico de Estudios Superiores de Chimalhuacán
Estado Analítico del Ejercicio del Presupuesto de Egresos
Clasificación por Objeto del Gasto (Capítulo y Concepto)
Del 1 de enero al 31 de diciembre de 2021
(Miles de Pesos)

Concepto	Egresos					Subejercicio 6 = (3 - 4)
	Aprobado	Ampliaciones/ (Reducciones)	Modificado	Devengado	Pagado	
	1	2	3 = (1 + 2)	4	5	
Servicios Personales	77,749.3	3,145.2	80,894.5	75,850.2	75,850.2	5,044.3
Remuneraciones al Personal de Carácter Permanente	42,216.0	862.0	43,078.0	39,853.2	39,853.2	3,224.8
Remuneraciones al Personal de Carácter Transitorio	1,335.1	123.7	1,458.8	1,353.7	1,353.7	105.1
Remuneraciones Adicionales y Especiales	15,694.5	683.7	16,378.2	15,977.5	15,977.5	400.7
Seguridad Social	8,761.0	1,487.4	10,248.4	9,473.9	9,473.9	774.5
Otras Prestaciones Sociales y Económicas	9,648.4	-51.4	9,597.0	9,057.8	9,057.8	539.2
Previsiones	.0	.0	.0	.0	.0	.0
Pago de Estimulos a Servidores Públicos	94.3	39.8	134.1	134.1	134.1	.0
Materiales y Suministros	12,711.8	-954.8	11,757.0	11,746.1	11,746.1	10.9
Materiales de Administración, Emisión de Documentos y Artículos Oficiales	2,819.1	-1,418.1	1,401.0	1,390.1	1,390.1	10.9
Alimentos y Utensilios	375.2	332.6	707.8	707.8	707.8	.0
Materias Primas y Materiales de Producción y Comercialización	.0	.0	.0	.0	.0	.0
Materiales y Artículos de Construcción y de Reparación	7,172.1	794.0	7,966.1	7,966.1	7,966.1	.0
Productos Químicos, Farmacéuticos y de Laboratorio	385.5	-69.7	315.8	315.8	315.8	.0
Combustibles, Lubrificantes y Aditivos	217.3	-46.2	171.1	171.1	171.1	.0
Vestuario, Blancos, Prendas de Protección y Artículos Deportivos	726.5	61.3	787.8	787.8	787.8	.0
Materiales y Suministros Para Seguridad	.0	.0	.0	.0	.0	.0
Herramientas, Refacciones y Accesorios Menores	1,016.1	-608.7	407.4	407.4	407.4	.0
Servicios Generales	14,734.8	-825.6	13,909.2	13,284.7	13,284.7	624.5
Servicios Básicos	2,342.8	-653.5	1,689.3	1,579.9	1,579.9	109.4
Servicios de Arrendamiento	20.8	-4.4	16.4	16.4	16.4	.0
Servicios Profesionales, Científicos, Técnicos y Otros Servicios	5,413.4	260.6	5,674.0	5,328.8	5,328.8	345.2
Servicios Financieros, Bancarios y Comerciales	594.4	780.9	1,375.3	1,305.3	1,305.3	70.0
Servicios de Instalación, Reparación, Mantenimiento y Conservación	4,192.3	-1,304.8	2,887.5	2,816.9	2,816.9	70.6
Servicios de Comunicación Social y Publicidad	130.5	-48.7	81.8	81.8	81.8	.0
Servicios de Traslado y Viáticos	117.4	-91.2	26.2	22.8	22.8	3.4
Servicios Oficiales	316.9	-278.3	38.6	22.8	22.8	15.8
Otros Servicios Generales	1,606.3	513.8	2,120.1	2,110.0	2,110.0	10.1
Transferencias, Asignaciones, Subsidios y Otras Ayudas	568.6	-112.9	455.7	68.7	68.7	387.0
Transferencias Internas y Asignaciones al Sector Público	.0	.0	.0	.0	.0	.0
Transferencias al Resto del Sector Público	.0	.0	.0	.0	.0	.0
Subsidios y Subvenciones	.0	.0	.0	.0	.0	.0
Ayudas Sociales	568.6	-112.9	455.7	68.7	68.7	387.0
Pensiones y Jubilaciones	.0	.0	.0	.0	.0	.0
Transferencias a Fideicomisos, Mandatos y Otros Análogos	.0	.0	.0	.0	.0	.0
Transferencias a la Seguridad Social	.0	.0	.0	.0	.0	.0
Donativos	.0	.0	.0	.0	.0	.0
Transferencias al Exterior	.0	.0	.0	.0	.0	.0
Bienes Muebles, Inmuebles e Intangibles	13,810.2	20.0	13,830.2	3,459.9	3,459.9	10,370.3
Mobiliario y Equipo de Administración	5,311.6	20.0	5,331.6	1,937.1	1,937.1	3,394.5
Mobiliario y Equipo Educativo y Recreativo	676.3	.0	676.3	.0	.0	676.3
Equipo e Instrumental Médico y de Laboratorio	1,267.7	.0	1,267.7	.0	.0	1,267.7
Vehículos y Equipo de Transporte	500.0	.0	500.0	.0	.0	500.0
Equipo de Defensa y Seguridad	.0	.0	.0	.0	.0	.0
Maquinaria, Otros Equipos y Herramientas	4,014.8	.0	4,014.8	.0	.0	4,014.8
Activos Biológicos	.0	.0	.0	.0	.0	.0
Bienes Inmuebles	.0	.0	.0	.0	.0	.0
Activos Intangibles	2,039.8	.0	2,039.8	1,522.8	1,522.8	517.0
Inversión Pública	5,255.4	.0	5,255.4	5,255.4	5,255.4	.0
Obra Pública en Bienes de Dominio Público	5,255.4	.0	5,255.4	5,255.4	5,255.4	.0
Obra Pública en Bienes Propios	.0	.0	.0	.0	.0	.0
Proyectos Productivos y Acciones de Fomento	.0	.0	.0	.0	.0	.0
Inversiones Financieras y Otras Provisiones	.0	.0	.0	.0	.0	.0
Inversiones Para el Fomento de Actividades Productivas	.0	.0	.0	.0	.0	.0
Acciones y Participaciones de Capital	.0	.0	.0	.0	.0	.0
Compra de Títulos y Valores	.0	.0	.0	.0	.0	.0
Concesión de Préstamos	.0	.0	.0	.0	.0	.0
Inversiones en Fideicomisos, Mandatos y Otros Análogos	.0	.0	.0	.0	.0	.0
Otras Inversiones Financieras	.0	.0	.0	.0	.0	.0
Provisiones para Contingencias y Otras Erogaciones Especiales	.0	.0	.0	.0	.0	.0
Participaciones y Aportaciones	.0	.0	.0	.0	.0	.0
Participaciones	.0	.0	.0	.0	.0	.0
Aportaciones	.0	.0	.0	.0	.0	.0
Convenios	.0	.0	.0	.0	.0	.0
Deuda Pública	.0	199.9	199.9	199.9	199.9	.0
Amortización de la Deuda Pública	.0	.0	.0	.0	.0	.0
Intereses de la Deuda Pública	.0	.0	.0	.0	.0	.0
Comisiones de la Deuda Pública	.0	.0	.0	.0	.0	.0
Gastos de la Deuda Pública	.0	.0	.0	.0	.0	.0
Costo por Coberturas	.0	.0	.0	.0	.0	.0
Apoyos Financieros	.0	.0	.0	.0	.0	.0
Adeudos de Ejercicios Fiscales Anteriores	.0	199.9	199.9	199.9	199.9	.0
Total del Gasto	124,830.1	1,471.8	126,301.9	109,864.9	109,864.9	16,437.0

CUENTA PÚBLICA DEL GOBIERNO, ORGANISMOS AUXILIARES Y AUTÓNOMOS DEL ESTADO DE MÉXICO 2021

Tecnológico de Estudios Superiores de Chimalhuacán
Estado Analítico del Ejercicio del Presupuesto de Egresos
Clasificación Económica (por Tipo de Gasto)
Del 1 de enero al 31 de diciembre de 2021
(Miles de Pesos)

Concepto	Egresos					Subejercicio 6 = (3 - 4)
	Aprobado	Ampliaciones/ (Reducciones)	Modificado	Devengado	Pagado	
	1	2	3 = (1 + 2)	4	5	
Gasto Corriente	105,764.5	1,251.9	107,016.4	106,205.0	106,205.0	811.4
Gasto de Capital	19,065.6	20.0	19,085.6	3,460.0	3,460.0	15,625.6
Amortización de la Deuda y Disminución de Pasivos	-	199.9	199.9	199.9	199.9	-
Pensiones y Jubilaciones	-	-	-	-	-	-
Participaciones	-	-	-	-	-	-
Total del Gasto	124,830.1	1,471.8	126,301.9	109,864.9	109,864.9	16,437.0

Tecnológico de Estudios Superiores de Chimalhuacán
Estado Analítico del Ejercicio del Presupuesto de Egresos
Clasificación Administrativa
Del 1 de enero al 31 de diciembre de 2021
(Miles de Pesos)

Concepto	Egresos					Subejercicio 6 = (3 - 4)
	Aprobado	Ampliaciones/ (Reducciones)	Modificado	Devengado	Pagado	
	1	2	3 = (1 + 2)	4	5	
Entidades Paraestatales y Fideicomisos No Empresariales y No Financieros	124,830.1	1,471.8	126,301.9	109,864.9	109,864.9	16,437.0
Instituciones Públicas de Seguridad Social	-	-	-	-	-	-
Entidades Paraestatales Empresariales No Financieras con Participación Estatal Mayoritaria	-	-	-	-	-	-
Fideicomisos Empresariales No Financieros con Participación Estatal Mayoritaria	-	-	-	-	-	-
Entidades Paraestatales Empresariales Financieras Monetarias con Participación Estatal Mayoritaria	-	-	-	-	-	-
Entidades Paraestatales Empresariales Financieras No Monetarias con Participación Estatal Mayoritaria	-	-	-	-	-	-
Fideicomisos Financieros Públicos con Participación Estatal Mayoritaria	-	-	-	-	-	-
Total del Gasto	124,830.1	1,471.8	126,301.9	109,864.9	109,864.9	16,437.0

Tecnológico de Estudios Superiores de Chimalhuacán
Estado Analítico del Ejercicio del Presupuesto de Egresos
Clasificación Administrativa
Del 1 de enero al 31 de diciembre de 2021
(Miles de Pesos)

Concepto	Egresos					Subejercicio 6 = (3 - 4)
	Aprobado	Ampliaciones/ (Reducciones)	Modificado	Devengado	Pagado	
	1	2	3 = (1 + 2)	4	5	
Tecnológico de Estudios Superiores de Chimalhuacán (210C230000)	124,830.1	1,471.8	126,301.9	109,864.9	109,864.9	16,437.0
Total del Gasto	124,830.1	1,471.8	126,301.9	109,864.9	109,864.9	16,437.0

Tecnológico de Estudios Superiores de Chimalhuacán
Estado Analítico del Ejercicio del Presupuesto de Egresos
Clasificación Administrativa
Del 1 de enero al 31 de diciembre de 2021
(Miles de pesos)

Concepto	Egresos					Subejercicio 6 = (3 - 4)
	Aprobado	Ampliaciones/ (Reducciones)	Modificado	Devengado	Pagado	
	1	2	3 = (1 + 2)	4	5	
Poder Ejecutivo	124,830.1	1,471.8	126,301.9	109,864.9	109,864.9	16,437.0
Poder Legislativo			-			-
Poder Judicial			-			-
Órganos Autónomos			-			-
Total del Gasto	124,830.1	1,471.8	126,301.9	109,864.9	109,864.9	16,437.0

Tecnológico de Estudios Superiores de Chimalhuacán
Estado Analítico del Ejercicio del Presupuesto de Egresos
Clasificación Funcional (Finalidad y Función)
Del 1 de enero al 31 de diciembre de 2021
(Miles de Pesos)

Concepto	Egresos					Subejercicio 6 = (3 - 4)
	Aprobado	Ampliaciones/ (Reducciones)	Modificado	Devengado	Pagado	
	1	2	3 = (1 + 2)	4	5	
Gobierno	-	-	-	-	-	-
Legislación			-	-	-	-
Justicia			-	-	-	-
Coordinación de la Política de Gobierno			-	-	-	-
Relaciones Exteriores			-	-	-	-
Asuntos Financieros y Hacendarios			-	-	-	-
Seguridad Nacional			-	-	-	-
Asuntos de Orden Público y de Seguridad Interior			-	-	-	-
Otros Servicios Generales			-	-	-	-
Desarrollo Social	124,830.1	1,271.9	126,102.0	109,665.0	109,665.0	16,437.0
Protección Ambiental			-	-	-	-
Vivienda y Servicios a la Comunidad			-	-	-	-
Salud			-	-	-	-
Recreación, Cultura y Otras Manifestaciones Sociales			-	-	-	-
Educación	124,830.1	1,271.9	126,102.0	109,665.0	109,665.0	16,437.0
Protección Social			-	-	-	-
Otros Asuntos Sociales			-	-	-	-
Desarrollo Económico	-	-	-	-	-	-
Asuntos Económicos, Comerciales y Laborales en General			-	-	-	-
Agropecuaria, Silvicultura, Pesca y Caza			-	-	-	-
Combustibles y Energía			-	-	-	-
Minería, Manufacturas y Construcción			-	-	-	-
Transporte			-	-	-	-
Comunicaciones			-	-	-	-
Turismo			-	-	-	-
Ciencia, Tecnología e Innovación			-	-	-	-
Otras Industrias y Otros Asuntos Económicos			-	-	-	-
Otras no Clasificadas en Funciones Anteriores	-	199.9	199.9	199.9	199.9	-
Transacciones de la Deuda Pública / Costo Financiero de la Deuda			-	-	-	-
Transferencias, Participaciones y Aportaciones entre Diferentes Niveles y Órdenes de Gobierno			-	-	-	-
Saneamiento del Sistema Financiero			-	-	-	-
Adeudos de Ejercicios Fiscales Anteriores		199.9	199.9	199.9	199.9	-
Total del Gasto	124,830.1	1,471.8	126,301.9	109,864.9	109,864.9	16,437.0

Tecnológico de Estudios Superiores de Chimalhuacán
 Endeudamiento Neto
 Del 1 de Enero al 31 de Diciembre de 2021
 (Miles de Pesos)

Identificación de Crédito o Instrumento	Contratación/Colocación	Amortización	Endeudamiento Neto
	A	B	C = A - B
Créditos Bancarios			
			-
			-
			-
			-
			-
			-
Total Créditos Bancarios	-	-	-
Otros Instrumentos de Deuda			
			-
			-
			-
			-
			-
Total Otros Instrumentos de Deuda	-	-	-
TOTAL	-	-	-

Tecnológico de Estudios Superiores de Chimalhuacán
 Intereses de la Deuda
 Del 1 de Enero al 31 de Diciembre de 2021
 (Miles de Pesos)

Identificación de Crédito o Instrumento	Devengado	Pagado
Créditos Bancarios		
Total de Intereses de Créditos Bancarios	-	-
Otros Instrumentos de Deuda		
Total de Intereses de Otros Instrumentos de Deuda	-	-
TOTAL	-	-

TESCHI

Tecnológico de Estudios Superiores de Chimalhuacán								
EGRESOS POR CAPÍTULO								
(Miles de Pesos)								
EGRESOS	AUTORIZADO	ASIGNADO	PRESUPUESTO 2021		TOTAL AUTORIZADO	EJERCIDO	VARIACIÓN	
			ASIGNACIONES Y/O AMPLIACIONES	REDUCCIONES Y/O DISMINUCIONES			IMPORTE	%
Servicios Personales	72,910.7	77,749.3	9,620.1	6,474.9	80,894.5	75,850.2	5,044.3	6.2
Materiales y Suministros	12,704.8	12,711.8	2,926.3	3,881.1	11,757.0	11,746.1	10.9	.1
Servicios Generales	14,120.7	14,734.8	3,540.8	4,366.4	13,909.2	13,284.7	624.5	4.5
Transferencias, Asignaciones, Subsidios y Otras Ayudas	568.6	568.6		112.9	455.7	68.7	387.0	84.9
Bienes Muebles, Inmuebles e Intangibles	13,810.2	13,810.2	289.7	269.7	13,830.2	3,459.9	10,370.3	75.0
Deuda Pública			199.9		199.9	199.9		
SUBTOTAL	114,115.0	119,574.7	16,576.8	15,105.0	121,046.5	104,609.5	16,437.0	13.6
Programa de Acciones para el Desarrollo (PAD)	5,255.4	5,255.4			5,255.4	5,255.4		
TOTAL	119,370.4	124,830.1	16,576.8	15,105.0	126,301.9	109,864.9	16,437.0	13.0

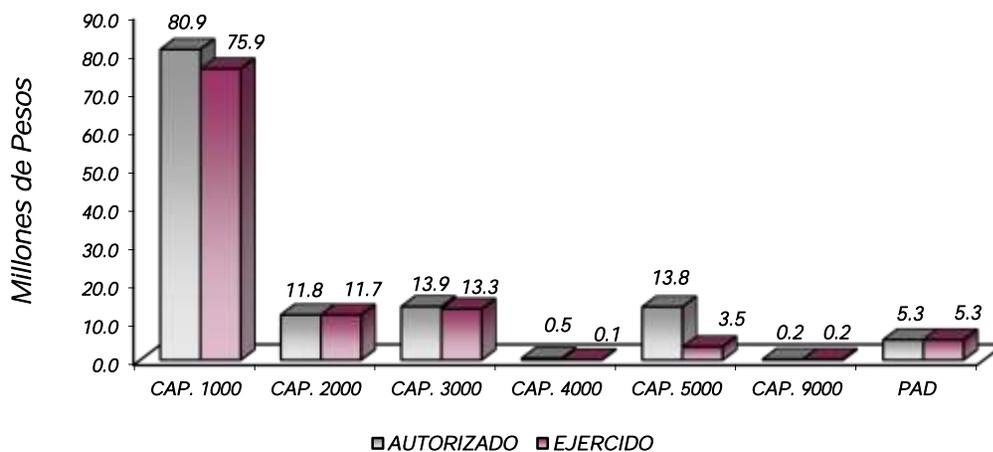

NOTAS AL PRESUPUESTO DE EGRESOS

EGRESOS

Inicialmente se asignaron 124 millones 830.1 miles de pesos, teniendo ampliaciones y reducciones netas de más por 1 millón 471.8 miles de pesos, determinando un presupuesto modificado de 126 millones 301.9 miles de pesos. De dicha cantidad se ejercieron 109 millones 864.9 miles de pesos, por lo que se obtuvo una variación de 16 millones 437 mil pesos, lo cual representó el 13 por ciento respecto al monto asignado.

SERVICIOS PERSONALES

En este capítulo se asignaron inicialmente 77 millones 749.3 miles de pesos, teniendo ampliaciones y reducciones netas de más por 3 millones 145.2 miles de pesos, determinando un presupuesto autorizado de 80 millones 894.5 miles de pesos. De dicha cantidad se ejercieron 75 millones 850.2 miles de pesos, por lo que se obtuvo una variación de 5 millones 44.3 miles de pesos, lo cual representó el 6.2 por ciento respecto al monto asignado.

MATERIALES Y SUMINISTROS

En este capítulo se asignaron inicialmente 12 millones 711.8 miles de pesos, teniendo ampliaciones y reducciones netas de menos por 954.8 miles de pesos, determinando un presupuesto autorizado de 11 millones 757 mil pesos. De dicha cantidad se ejercieron 11 millones 746.1 miles de pesos, por lo que se obtuvo una variación de 10.9 miles de pesos, lo cual representó el 0.1 por ciento respecto al monto asignado.

SERVICIOS GENERALES

En este capítulo se asignaron inicialmente 14 millones 734.8 miles de pesos, teniendo ampliaciones y reducciones netas de menos por 825.6 miles de pesos, determinando un presupuesto autorizado de 13 millones 909.2 miles de pesos. De dicha cantidad se ejercieron 13 millones 284.7 miles de pesos, por lo que se obtuvo una variación de 624.5 miles de pesos, lo cual representó el 4.5 por ciento respecto al monto asignado.

TRANSFERENCIAS, ASIGNACIONES, SUBSIDIOS Y OTRAS AYUDAS

En este capítulo se asignaron inicialmente 568.6 miles de pesos, teniendo una reducción de 112.9 miles de pesos, determinando un presupuesto autorizado de 455.7 miles de pesos. De dicha cantidad se ejercieron 68.7 miles de pesos, por lo que se obtuvo una variación de 387 mil pesos, lo cual representó el 84.9 por ciento respecto al monto asignado.

BIENES MUEBLES, INMUEBLES E INTANGIBLES

En este capítulo se asignaron inicialmente 13 millones 810.2 miles de pesos teniendo ampliaciones y reducciones netas de 20 mil pesos, determinando un presupuesto autorizado de 13 millones 830.2 miles de pesos. De dicha cantidad se ejercieron 3 millones 459.9 miles de pesos por lo que se obtuvo una variación de 10 millones 370.3 miles de pesos, lo cual representó el 75 por ciento respecto al monto asignado.

DEUDA PÚBLICA

Durante el ejercicio se autorizó una ampliación presupuestal por 199.9 miles de pesos, para cubrir pasivos derivados de erogaciones devengadas y pendientes de liquidar al cierre del ejercicio fiscal anterior, los cuales se ejercieron en su totalidad, lo que representó el 100 por ciento respecto al monto autorizado.

PROGRAMAS DE ACCIONES PARA EL DESARROLLO PAD

El presupuesto autorizado para este rubro fue de 5 millones 255.4 miles de pesos, el cual se ejerció en su totalidad.

T E S C H I

INFORMACIÓN PRESUPUESTAL

Tecnológico de Estudios Superiores de Chimalhuacán
EGRESOS POR OBJETO DEL GASTO
(Miles de Pesos)

CAPÍTULO Y OBJETO DEL GASTO	P R E S U P U E S T O 2 0 2 1				TOTAL AUTORIZADO	EJERCIDO	VARIACIÓN
	AUTORIZADO	ASIGNADO	ASIGNACIONES Y/O AMPLIACIONES	REDUCCIONES Y/O DISMINUCIONES			
SERVICIOS PERSONALES	72,910.7	77,749.3	9,620.1	6,474.9	80,894.5	75,850.2	5,044.3
Sueldo Base	16,551.0	18,033.3	4,099.3	2,147.0	19,985.6	18,469.9	1,515.7
Hora Clase	22,473.5	24,182.7	140.4	1,230.6	23,092.5	21,383.3	1,709.2
Honorarios Asimilables al Salario	1,230.0	1,335.1	212.2	88.5	1,458.8	1,353.6	105.2
Prima por Años de Servicio	674.4	741.8	256.4	71.2	927.0	859.6	67.4
Prima de Antigüedad			168.3		168.3	168.3	
Prima Vacacional	2,726.0	2,726.0	101.7	188.0	2,639.7	2,639.7	
Aguinaldo	6,569.7	6,569.7	155.4	122.4	6,602.7	6,602.7	
Gratificación	1,629.5	1,651.2	782.0	463.0	1,970.2	1,948.5	21.7
Gratificación por Convenio	1,872.6	2,007.4	56.5	221.8	1,842.1	1,707.3	134.8
Gratificación por Productividad	1,821.6	1,998.3	495.4	265.7	2,228.0	2,051.3	176.7
Aportaciones de Servicio de Salud	4,094.8	4,456.2	598.6	272.9	4,781.9	4,420.5	361.4
Aportaciones al Sistema Solidario de Reparto	2,772.5	3,040.7	593.2	85.7	3,548.2	3,280.0	268.2
Aportaciones del Sistema de Capitalización Individual	690.8	751.1	89.6	39.5	801.2	740.9	60.3
Aportaciones para Financiar los Gastos Generales de Administración del ISSEMYM	55.3	123.1	778.6	.3	901.4	833.2	68.2
Aportaciones para Riesgo de Trabajo	373.6	389.9	25.2	199.4	215.7	199.4	16.3
Cuotas para Fondo de Retiro	230.2	250.0	31.6	29.5	252.1	232.3	19.8
Seguro de Separación Individualizado	683.7	743.7	84.9	68.5	760.1	700.2	59.9
Días Cívicos y Económicos	599.4	599.5	312.3	299.7	612.1	612.0	.1
Día del Maestro y del Servidor Público	1,363.7	1,363.7		111.6	1,252.1	1,252.1	
Otros Gastos Derivados de Convenio	3,103.3	3,103.3	1.6	468.5	2,636.4	2,464.5	171.9
Despensa	3,300.8	3,588.3	597.1	101.1	4,084.3	3,796.8	287.5
Estímulos por Puntualidad y Asistencia	94.3	94.3	39.8		134.1	134.1	
MATERIALES Y SUMINISTROS	12,704.8	12,711.8	2,926.3	3,881.1	11,757.0	11,746.1	10.9
Materiales y Útiles de Oficina	889.1	896.1	109.5	392.5	613.1	602.2	10.9
Enseres de Oficina	26.0	26.0	1.6	26.0	1.6	1.6	
Material y Útiles de Imprenta y Reproducción			33.6		33.6	33.6	
Materiales y Útiles para el Procesamiento en Equipos y Bienes Informáticos	1,264.2	1,264.2	20.0	704.4	579.8	579.8	
Material de Información	9.5	9.5		5.0	4.5	4.5	
Material y Enseres de Limpieza	428.3	428.3	33.1	298.6	162.8	162.8	
Material Didáctico	195.0	195.0	5.6	195.0	5.6	5.6	
Productos Alimenticios para Personas	330.6	330.6	475.2	140.9	664.9	664.9	
Utensilios para el Servicio de Alimentación	44.6	44.6	33.1	34.8	42.9	42.9	
Madera y Productos de Madera			24.3		24.3	24.3	
Material Eléctrico y Electrónico	489.7	489.7	539.5	336.1	693.1	693.1	
Artículos Metálicos para La Construcción	605.0	605.0	206.8	379.7	432.1	432.1	
Materiales Complementarios	121.9	121.9	30.8	88.8	63.9	63.9	
Material de Señalización	305.1	305.1		94.7	210.4	210.4	
Árboles y Plantas de Ornato	89.3	89.3		19.5	69.8	69.8	
Materiales de Construcción	5,558.5	5,558.5	911.9		6,470.4	6,470.4	
Estructuras y Manufacturas para Todo Tipo de Construcción	2.5	2.5		5	2.0	2.0	
Sustancias Químicas	73.3	73.3	25.6	17.6	81.3	81.3	
Plaguicidas, Abonos y Fertilizantes	85.0	85.0		25.7	59.3	59.3	
Medicinas y Productos Farmacéuticos	106.1	106.1	45.6	55.4	96.3	96.3	
Materiales Accesorios y Suministros de Laboratorio	121.2	121.2	55.2	97.4	79.0	79.0	
Combustibles Lubricantes y Aditivos	217.3	217.3		46.2	171.1	171.1	
Vestuario y Uniformes	636.5	636.5	184.5	75.5	745.5	745.5	
Artículos Deportivos	90.0	90.0		47.7	42.3	42.3	
Refacciones Accesorios y Herramientas	73.0	73.0	16.0	60.4	28.6	28.6	
Refacciones y Accesorios Menores de Edificios			4.0		4.0	4.0	
Refacciones y Accesorios para Equipo de Computo	115.0	115.0	160.0	34.1	240.9	240.9	
Refacciones y Accesorios Menores para Equipo de Transporte			10.4		10.4	10.4	
Artículos para la Extinción de Incendios	117.0	117.0		54.7	62.3	62.3	
Refacciones y Accesorios Menores de Maquinaria y Otros Equipos	407.0	407.0		401.9	5.1	5.1	
Otros Enseres	304.1	304.1		248.0	56.1	56.1	
SERVICIOS GENERALES	14,120.7	14,734.8	3,540.8	4,366.4	13,909.2	13,284.7	624.5
Servicio de Energía Eléctrica	926.3	962.4	11.3	354.4	619.3	583.2	36.1
Gas	169.8	169.8	76.8	203.2	43.4	43.4	
Servicio de Agua	2.4	2.4		2.4			
Servicio de Telefonía Convencional	165.9	186.9	32.2	14.5	204.6	183.6	21.0
Servicios de Acceso a Internet	969.0	1,021.3	100.1	299.9	821.5	769.2	52.3
Servicio Postal y Telegráfico			5		5	5	
Arrendamiento de Vehículos	20.8	20.8	16.4	20.8	16.4	16.4	
Asesorías Asociadas a Convenios O Acuerdos	381.5	386.1	400.8	128.3	658.6	654.0	4.6
Servicios Informáticos		1.3	235.5		236.8	235.5	1.3
Capacitación	523.9	523.9	66.7	279.2	311.4	311.4	.0
Impresiones de Documentos Oficiales para la Prestación de Servicios Públicos		118.8			105.8		
Identificación Formatos Administrativos	118.8		46.9	59.9		105.8	
Servicios de Impresión de Documentos Oficiales	90.0	90.0		90.0			
Servicios de Vigilancia	3,954.0	4,293.4	104.0	36.0	4,361.4	4,022.0	339.4
Seguros y Fianzas	475.1	504.1	211.9	65.8	650.2	621.2	29.0
Servicios Financieros Bancarios y Comerciales Integrales	49.3	90.4	644.6	9.9	725.1	684.0	41.1
Reparación y Mantenimiento de Inmuebles	20.0	20.0		20.0			
Reparación Mantenimiento e Instalación de Mobiliario y Equipo de Oficina	29.3	29.3	3.9	33.2			
Reparación Instalación y Mantenimiento de Bienes Informáticos Microinformación y Tecnologías de la Información	789.0	789.0		117.7	671.3	671.3	

CUENTA PÚBLICA DEL GOBIERNO, ORGANISMOS AUXILIARES Y AUTÓNOMOS DEL ESTADO DE MÉXICO 2021

CAPÍTULO Y OBJETO DEL GASTO	P R E S U P U E S T O 2 0 2 1						
	AUTORIZADO	ASIGNADO	ASIGNACIONES Y/O AMPLIACIONES	REDUCCIONES Y/O DISMINUCIONES	TOTAL AUTORIZADO	EJERCIDO	VARIACIÓN
Reparación y Mantenimiento de Vehículos Terrestres Aéreos y Lacustres	68.6	68.6	13.2	31.4	50.4	50.4	
Reparación Instalación y Mantenimiento de Maquinaria Equipo Industrial y Diverso	915.5	915.5	290.7	728.0	478.2	478.2	
Servicios de Lavandería Limpieza e Higiene	2,099.0	2,169.6	23.2	1,006.3	1,186.5	1,115.9	70.6
Servicios de Fumigación	200.3	200.3	328.0	27.1	501.2	501.2	
Gastos de Publicidad y Propaganda	102.3	102.3	33.3	72.8	62.8	62.8	
Publicaciones Oficiales y de Información en General para Difusión	28.2	28.2	34.9	44.0	19.1	19.1	
Gastos de Alimentación En Territorio Nacional	77.2	77.9	1.8	56.6	23.1	22.4	.7
Otros Servicios de Traslado y Hospedaje	39.5	39.5		36.5	3.0	4	2.6
Gastos de Ceremonial	1.5	1.5		1.5			
Gastos de Ceremonias Oficiales y de Orden Social	18.2	18.2	20.8	18.2	20.8	20.8	
Espectáculos Cívicos y Culturales	7.7	7.7	1.7	9.4			
Congresos y Convenciones	273.7	289.4	2.0	273.7	17.7	2.0	15.7
Otros Impuestos y Derechos	32.5	32.5	13.3	8.9	36.9	36.9	
Impuesto Sobre Erogaciones por Remuneraciones al Trabajo Personal	1,254.0	1,254.0	825.1	69.6	2,009.5	2,001.7	7.8
Gastos de Servicios Menores	310.9	313.2	1.2	240.7	73.7	71.4	2.3
Inscripciones y Arbitrajes	6.5	6.5		6.5			
TRANSFERENCIAS, ASIGNACIONES, SUBSIDIOS Y OTRAS AYUDAS	568.6	568.6		112.9	455.7	68.7	387.0
Subsidios para Capacitación y Becas	568.6	568.6		112.9	455.7	68.7	387.0
Gastos por Servicios de Traslado de Personas							
Donativos a Instituciones sin Fines de Lucro							
Donativos a Entidades Federativas							
BIENES MUEBLES, INMUEBLES E INTANGIBLES	13,810.2	13,810.2	289.7	269.7	13,830.2	3,459.9	10,370.3
Muebles y Enseres	4,321.2	4,321.2		269.7	4,051.5	1,047.5	3,004.0
Bienes Informáticos	600.0	600.0	289.7		889.7	889.6	.1
Otros Equipos Eléctricos y Electrónicos de Oficina	390.4	390.4			390.4		390.4
Equipo Deportivo	350.0	350.0			350.0		350.0
Equipo de Foto Cine y Grabación	322.8	322.8			322.8		322.8
Otro Equipo Educativo y Recreativo	3.5	3.5			3.5		3.5
Equipo Médico y de Laboratorio	1,267.7	1,267.7			1,267.7		1,267.7
Vehículos y Equipo de Transporte Terrestre	500.0	500.0			500.0		500.0
Equipos de Generación Eléctrica Aparatos y Accesorios Eléctricos	600.0	600.0			600.0		600.0
Herramientas Máquina Herramienta y Equipo	1,928.9	1,928.9			1,928.9		1,928.9
Maquinaria y Equipo Diverso	1,485.9	1,485.9			1,485.9		1,485.9
Software	2,039.8	2,039.8			2,039.8	1,522.8	517.0
DEUDA PÚBLICA			199.9		199.9	199.9	
Por el Ejercicio Inmediato Anterior			199.9		199.9	199.9	
Por Ejercicios Anteriores							
SUBTOTAL	114,115.0	119,574.7	16,576.8	15,105.0	121,046.5	104,609.5	16,437.0
INVERSIÓN PÚBLICA	5,255.4	5,255.4			5,255.4	5,255.4	
Programa de Acciones para el Desarrollo (PAD)	5,255.4	5,255.4			5,255.4	5,255.4	
T O T A L	119,370.4	124,830.1	16,576.8	15,105.0	126,301.9	109,864.9	16,437.0

INFORMACIÓN PROGRAMÁTICA

T E S C H I

Tecnológico de Estudios Superiores de Chimalhuacán
Gasto por Categoría Programática
Del 1 de Enero al 31 de Diciembre de 2021
(Miles de Pesos)

Concepto	Egresos					Subejercicio 6=(3 - 4)
	Aprobado	Ampliaciones/ (Reducciones)	Modificado	Devengado	Pagado	
	1	2	3=(1 + 2)	4	5	
Programas	124,830.1	1,271.9	126,102.0	109,665.0	109,665.0	16,437.0
Subsidios: Sector Social y Privado o Entidades Federativas y Municipios	-	-	-	-	-	-
Sujetos a Reglas de Operación			-			-
Otros Subsidios			-			-
Desempeño de las Funciones	124,830.1	1,271.9	126,102.0	109,665.0	109,665.0	16,437.0
Prestación de Servicios Públicos	124,830.1	1,271.9	126,102.0	109,665.0	109,665.0	16,437.0
Provisión de Bienes Públicos			-			-
Planeación, Seguimiento y Evaluación de Políticas Públicas			-			-
Promoción y Fomento			-			-
Regulación y Supervisión			-			-
Funciones de las Fuerzas Armadas (Únicamente Gobierno Federal)			-			-
Específicos			-			-
Proyectos de Inversión			-			-
Administrativos y de Apoyo	-	-	-	-	-	-
Apoyo al Proceso Presupuestario y para Mejorar la Eficiencia Institucional			-			-
Apoyo a la Función Pública y al Mejoramiento de la Gestión			-			-
Operaciones Ajenas			-			-
Compromisos	-	-	-	-	-	-
Obligaciones de Cumplimiento de Resolución Jurisdiccional			-			-
Desastres Naturales			-			-
Obligaciones	-	-	-	-	-	-
Pensiones y Jubilaciones			-			-
Aportaciones a la Seguridad Social			-			-
Aportaciones a Fondos de Estabilización			-			-
Aportaciones a Fondos de Inversión y Reestructura de Pensiones			-			-
Programa de Gasto Federalizado (Gobierno Federal)	-	-	-	-	-	-
Gasto Federalizado			-			-
Participaciones a Entidades Federativas y Municipios			-			-
Costo Financiero, Deuda o Apoyos a Deudores y Ahorradores de la Banca			-			-
Adeudos de Ejercicios Fiscales Anteriores	-	199.9	199.9	199.9	199.9	-
Total del Gasto	124,830.1	1,471.8	126,301.9	109,864.9	109,864.9	16,437.0

El Plan de Desarrollo del Estado de México 2017-2023, es un instrumento prospectivo con una visión hacia 2030. En él se concentran las bases para la elaboración de los programas sectoriales, especiales y regionales que delinearán de manera más puntual y detallada los pasos para el cumplimiento de los objetivos establecidos, así como los planes específicos de inversión que permitirán realizar la proyección de los recursos financieros. Este esfuerzo colectivo plasma los retos y desafíos de la agenda gubernamental con un profundo sentido de responsabilidad y con el compromiso de lograr un desarrollo democrático.

PILAR SOCIAL

Programas de nueva generación para disminuir la desigualdad. El Gobierno del Estado de México considera prioritario desarrollar y conservar familias fuertes, promover el empleo y proteger el ingreso, particularmente el de las mujeres. En correspondencia con la Agenda 2030, el logro de estos propósitos influirá directa e indirectamente el cumplimiento de las metas globales que contribuirán a disminuir la pobreza y el hambre; procurarán el acceso a una vivienda y a servicios básicos adecuados; reducirán las desigualdades y la discriminación; promoverán una educación inclusiva, equitativa y de calidad, así como una vida sana y en general el bienestar. Diagnóstico: Pobreza y Hambre en el Estado de México.

Tecnológico de Estudios Superiores de Chimalhuacán EGRESOS POR PILAR Y/O EJE TRANSVERSAL (Miles de Pesos)								
PILAR Y/O EJE TRANSVERSAL	AUTORIZADO	ASIGNADO	PRESUPUESTO 2021		TOTAL AUTORIZADO	EJERCIDO	VARIACIÓN	
			ASIGNACIONES Y/O AMPLIACIONES	REDUCCIONES Y/O DISMINUCIONES			IMPORTE	%
Pilar Social	119,370.4	124,830.1	16,576.8	15,105.0	126,301.9	109,864.9	16,437.0	13.0
T O T A L	119,370.4	124,830.1	16,576.8	15,105.0	126,301.9	109,864.9	16,437.0	13.0

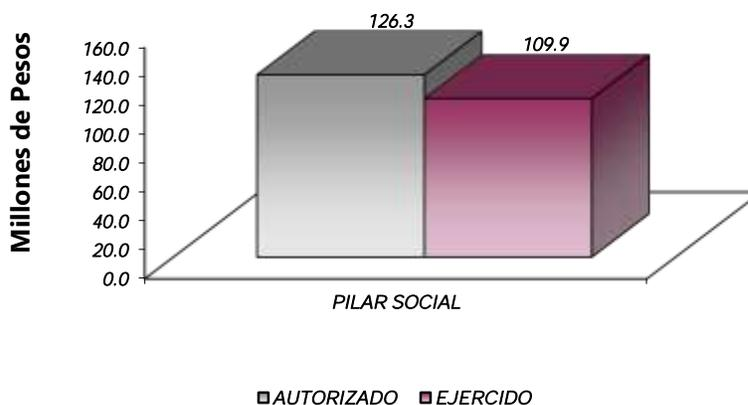

FINALIDAD

GOBIERNO

DESARROLLO SOCIAL

En esta finalidad se avanzará en la provisión de servicios a la población en materia de Protección Social, Educación, Salud, Vivienda y Servicios a la Comunidad, con lo que se apoyará fundamentalmente la consecución de las Metas Nacionales México Incluyente y México con Educación de Calidad.

La prospectiva en el Sistema Educativo será consolidar como verdadera balanza de desarrollo social, la educación tecnológica superior, bajo las siguientes consideraciones:

- Ampliar la cobertura de los servicios educativos, especialmente en el nivel medio superior y superior, bajo los criterios de flexibilidad y pertinencia.
- Fortalecer la vinculación entre la educación media superior y superior en sus diversas modalidades, con las necesidades sociales y del aparato productivo de la Entidad.

Tecnológico de Estudios Superiores de Chimalhuacán EGRESOS POR PROGRAMA (Miles de Pesos)									
PROGRAMA	AUTORIZADO	PRESUPUESTO 2021		TOTAL AUTORIZADO	TOTAL EJERCIDO	VARIACIÓN			
		ASIGNADO	ASIGNACIONES Y/O AMPLIACIONES			REDUCCIONES Y/O DISMINUCIONES	IMPORTE	%	
Educación Superior	112,891.2	118,101.1	12,052.7	13,628.2	116,525.6	102,590.8	13,934.8	12.0	
Estudios de Posgrado	1,540.9	1,667.2			1,667.2	1,540.9	126.3	7.6	
Gestión de Políticas Educativas	268.9	280.3	97.7	89.9	288.1	274.2	13.9	4.8	
Modernización de la educación	4,669.4	4,781.5	288.5	308.7	4,761.3	2,399.3	2,362.0	49.6	
Desarrollo de la función pública y ética en el servicio público			1,458.5	138.7	1,319.8	1,319.8			
Sistema Anticorrupción del Estado de México y Municipios			2,479.5	939.5	1,540.0	1,540.0			
Previsiones para el Pago de Adeudos de Ejercicios Fiscales Anteriores			199.9		199.9	199.9			
TOTAL	119,370.4	124,830.1	16,576.8	15,105.0	126,301.9	109,864.9	16,437.0	13.0	

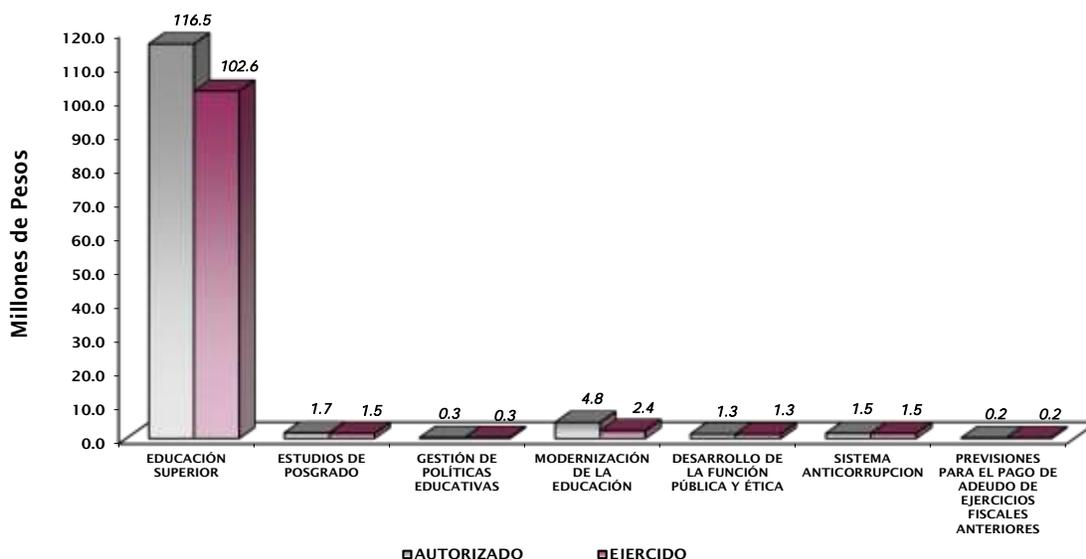

AVANCE OPERATIVO-PROGRAMÁTICO Y PRESUPUESTAL

01030401 DESARROLLO DE LA FUNCIÓN PÚBLICA Y ÉTICA EN EL SERVICIO PÚBLICO

010304010101 FISCALIZACIÓN, CONTROL Y EVALUACIÓN INTERNA DE LA GESTIÓN PÚBLICA

Realizar Auditorías, con el Propósito de Verificar el Cumplimiento del Marco Normativo que Regula el Funcionamiento de las Dependencias y Organismos Auxiliares del Ejecutivo Estatal y los Ayuntamientos. Durante el ejercicio fiscal 2021 el Órgano Interno de Control programó realizar tres auditorías al Tecnológico de Estudios Superiores de Chimalhuacán con el propósito de verificar el cumplimiento del marco normativo que regula a la Institución, alcanzando el mismo número de auditorías programadas por lo que se cumplió en un 100 por ciento la meta respecto con lo programado.

Realizar Evaluaciones para Determinar el Grado de Eficacia y Eficiencia en los Procesos, así como en el Desempeño Institucional de las Dependencias y Organismos Auxiliares del Ejecutivo Estatal. Durante el ejercicio fiscal 2021 el Órgano Interno de Control programó realizar una evaluación al Tecnológico con el propósito de determinar el grado de eficiencia y eficacia de los procesos, alcanzando el mismo número de evaluaciones programadas por lo que se cumplió en un 100 por ciento la meta respecto con lo programado.

Realizar Inspecciones a Rubros específicos en las Dependencias, Organismos Auxiliares del Ejecutivo Estatal y en su caso Ayuntamientos, con el Propósito de Constatar el Cumplimiento del Marco Normativo que lo Regula. Para el objetivo de esta meta se programó realizar 15 inspecciones a rubros específicos de la Institución, con el propósito de verificar el cumplimiento de la normatividad que lo regula, logrando realizar 16 inspecciones, por lo que la meta se cumplió en un 106.7 por ciento respecto con lo programado.

Participar en Testificaciones, con el Propósito de Asegurarse que los Actos Administrativos se Realicen Conforme a la Normatividad Vigente. Con el objetivo de asegurar que los actos administrativos se realicen conforme a la normatividad vigente, se programó la cantidad de 8 testificaciones, logrando el mismo número de testificaciones, por lo que se cumplió en un 100 por ciento respecto con lo programado.

Participación del Órgano Interno de Control en Reuniones que por Mandato Legal o Disposición Administrativa así lo Requiera. El Titular del Órgano Interno de Control programó estar presente en 33 sesiones que por mandato legal así lo requiera, logrando el mismo número de asistencias a reuniones, por tal motivo se cumplió en un 100 por ciento respecto con lo programado.

Acompañamiento en la Atención de Auditorías Practicadas por los Entes Fiscalizadores Externos. Para el objetivo de esta meta se programó realizar 1 acción de acompañamiento en la atención de auditorías practicadas por entes fiscalizadores externos, logrando el mismo número de acciones, por lo que se cumplió la meta en un 100 por ciento respecto con lo programado.

Atender Acciones Derivadas de la Fiscalización Realizada por Entes Fiscalizadores Externos. Para el objetivo de esta meta se programó realizar 3 acciones para atender los trabajos derivados de la Fiscalización realizada por entes externos, no obstante, esta meta no mostró avance por lo que la meta no fue cumplida.

01030402 SISTEMA ANTICORRUPCIÓN DEL ESTADO DE MÉXICO

010304020204 INVESTIGACIÓN DE FALTAS ADMINISTRATIVAS

Recibir las Denuncias Derivadas de las Presuntas faltas Administrativas, así como de las Sugerencias y Reconocimientos Presentados por los Interesados, Relacionadas con la Prestación del Servicio Público. Para el objetivo de esta meta se programó recibir 15 denuncias derivadas de las presuntas faltas administrativas, logrando recibir el mismo número de denuncias, por lo que la meta se cumplió en un 100 por ciento respecto con lo programado.

02050301 EDUCACIÓN SUPERIOR

020503010101 EDUCACIÓN SUPERIOR TECNOLÓGICA

Fomentar que los Estudiantes Egresen de sus Estudios de Tipo Superior en el Ciclo Escolar. El objetivo de esta meta era lograr que 800 estudiantes egresaran en el periodo establecido, logrando que 824 estudiantes egresaran, por lo que se tuvo un avance del 103 por ciento.

Atender a la Matrícula de Educación Superior para Contribuir en la Disminución de las Divergencias entre la Oferta y la Demanda Educativa. El objetivo de esta meta, fue el de ampliar la oferta educativa para fortalecer el crecimiento del Tecnológico con calidad y equidad, para lograr la consolidación Institucional, lo cual se ha venido logrando considerablemente en cada ciclo escolar. Por lo que se refiere a la matrícula en el 2021-2022, se reportó en el 4to. Trimestre un total de 4 mil 494 estudiantes con respecto a la meta programada de 4 mil 199, se tuvo un avance del 107 por ciento.

Atender a los Estudiantes de Nuevo Ingreso de Educación Superior para Contribuir en la Disminución de las Divergencias entre la Oferta y la Demanda Educativa. El objetivo de esta meta fue inscribir a un total de 1 mil 295 estudiantes de nuevo ingreso, reportándose en el 4to. Trimestre un total de 1 mil 393 estudiantes, por lo que se tuvo un avance de 107.6 por ciento, rebasando la meta establecida por la Institución.

Realizar Acciones de Formación Integral, para Desarrollar Capacidades, Valores y Habilidades Profesionales. Para impulsar el desarrollo integral de los estudiantes, se programó llevar a cabo 70 acciones, logrando realizar 73 acciones, lo que significó que la meta se cumplió en un 104.2 por ciento de la meta.

Realizar Acciones para Fomentar una Cultura Emprendedora. Para fomentar una cultura emprendedora entre los estudiantes del Tecnológico se programó realizar 28 acciones encaminadas al logro de este objetivo, logrando realizar 29 acciones, por lo que se tuvo un avance del 103.6 por ciento respecto de lo programado.

Fomentar que los Egresados se Titulen. El objetivo de esta meta es reportar el total de alumnos que obtienen su Acta de Examen Profesional, para lo anterior se programó la emisión de 270 documentos, logrando la emisión de 252 documentos por lo que la meta se cumplió en un 93.3 por ciento.

Evaluar al Personal Docente con la Finalidad de Encontrar Áreas de Oportunidad para Mejorar su Desempeño. Se programó la evaluación de 162 docentes, evaluando a un total de 156, teniendo un avance del 96.3 por ciento con respecto de lo programado.

Capacitar al Personal Directivo y Administrativo para el Fortalecimiento Institucional. Con el objeto de mantener a nuestro personal directivo y administrativo actualizado tanto en conocimientos, perfeccionamiento de habilidades y desarrollo de actividades entre otros, se programó capacitar a 80 personas que laboran en nuestra Institución, por la importancia de esta meta se capacitó al mismo número de personas programadas, por lo que la meta se cumplió en un 100 por ciento.

Desarrollar Proyectos de Investigación para Atender las Necesidades de Desarrollo Tecnológico, Económico y Social. Con la finalidad de fortalecer el trabajo de investigación en nuestra Institución, se programó la realización de 12 proyectos de investigación, alcanzando 9 proyectos, teniendo un avance del 75 por ciento.

Realizar la Publicación de Documentos Derivados de la Investigación para su Divulgación. Con el fin de ser una Institución de excelencia se programó realizar 5 publicaciones de documentos derivados de proyectos científicos y tecnológicos, logrando realizar 4 publicaciones, lo que significó que la meta se cumplió en un 80 por ciento.

Rehabilitar y o Proporcionar Mantenimiento Preventivo y Correctivo a los Inmuebles con el Propósito de Mejorar la Calidad de la Infraestructura Física. Para el objetivo de esta meta se programó realizar la rehabilitación y/o proporción de mantenimiento preventivo a 120 inmuebles, lo anterior con el propósito de mejorar la calidad de la infraestructura física de la Institución, logrando la realización de mantenimiento en 122 inmuebles, por lo que la meta se cumplió en un 101.7 por ciento.

Construir, Ampliar y/o Modernizar la Infraestructura Física a Fin de Proporcionar a los Usuarios un Lugar Digno. El objetivo de esta meta fue construir, ampliar y/o modernización una obra, logrando el mismo número de obras (1) en su modernización, por lo que la meta se cumplió en un 100 por ciento.

Otorgar el Mobiliario y Equipo diverso a Instalaciones y Espacios Educativos de Acuerdo a las Necesidades de la Institución. Para el objetivo de esta meta se programó realizar la adquisición de 425 equipos para los distintos espacios educativos de acuerdo a las necesidades de la Institución, logrando la adquisición de 425 equipos, lo que significó que la meta se cumplió en un 100 por ciento de acuerdo a lo programado.

Capacitar y Actualizar al Personal Docente para Mejorar la Formación Académica. Con el objeto de mantener a nuestro claustro actualizado profesionalmente se programó la capacitación de un total de 162 docentes, capacitando a 159, logrando así un avance del 98.1 por ciento.

02050401 ESTUDIOS DE POSGRADO

020504010101 POSGRADO

Fomentar que los Estudiantes de Posgrado se Gradúen a Fin de Contribuir a su Superación Académica y Profesional. El objetivo de esta meta fue lograr que alumnos obtuvieran el grado de maestría, por lo que se programó la emisión de 6 documentos de obtención de grado de maestría, alcanzando la cantidad de 6 documentos, por lo que la meta se cumplió en un 100 por ciento respecto de lo programado.

Atender a la Matrícula de Posgrado para que Continúen su Formación Profesional. En esta meta se programó atender a 25 estudiantes de la matrícula de posgrado, atendándose a 18 estudiantes que se incorporaron a nuestra Maestría en Administración, logrando un avance del 72 por ciento de la meta con respecto a lo programado.

Atender a los Estudiantes de Nuevo Ingreso de Posgrado para Continuar con su Formación Profesional. El objetivo de esta meta fue inscribir a un total de 20 estudiantes de nuevo ingreso, logrando inscribir a 17 alumnos de posgrado, lo que significó que la meta se cumplió en un 85 por ciento.

Contactar Egresados de Posgrado para Identificar su Situación Profesional. En esta meta el objetivo fue contactar a 17 egresados de posgrado para identificar su situación, logrando contactar al mismo número de egresados programados, por lo que se cumplió la meta en un 100 por ciento con respecto a lo programado.

02050601 GESTIÓN DE LAS POLÍTICAS EDUCATIVAS

020506010204 VINCULACIÓN CON EL SECTOR PRODUCTIVO

Realizar Acciones de Vinculación y Extensión que Permitan Establecer Lazos de Colaboración con los Sectores Público, Privado y Social. El objetivo de esta meta fue lograr 18 acciones de vinculación, logrando realizar 18 acciones de vinculación con los sectores público, privado y social, por lo que la meta se cumplió en un 100 por ciento.

Operar Convenios con los Sectores, Público, Privado y Social para Fortalecer los Lazos de Colaboración Institucional. Con el objeto de mantener una vinculación más estrecha con el sector productivo y social, durante 2021 se programaron 56 convenios, logrando firmar 48 convenios, por lo que el avance de la meta fue de 85.7 por ciento respecto con lo programado.

Atender Estudiantes en Educación Dual para Desarrollar Aptitudes y Habilidades en Unidades Económicas. El objetivo de esta meta fue lograr que 74 estudiantes estén inmersos en el programa de Educación Dual, logrando que 81 estudiantes se integraran al Programa de Educación Dual, lo que significó que la meta se cumplió en un 109.5 por ciento rebasando lo programado.

Operar Convenios con los Sectores, Público, Privado y Social para Fortalecer los Lazos de Colaboración Institucional. Con el objeto de mantener una vinculación más estrecha con el sector productivo y social, durante 2021 se programaron 56 convenios, logrando firmar 48 convenios, por lo que el avance de la meta fue de 85.7 por ciento respecto con lo programado.

Contactar Egresados en Educación Superior para Identificar su Situación Profesional. En esta meta el objetivo fue contactar a 670 egresados de la Institución para poderlos integrar a un trabajo de acuerdo a su perfil o apoyarlos a que formen su empresa, de igual manera informarles de las alternativas de educación continua que ofrece la institución, logrando contactar a 681 egresados, por lo que se cumplió la meta en un 101.6 por ciento con respecto a lo programado

02050602 MODERNIZACIÓN DE LA EDUCACIÓN**020506020101 FORTALECIMIENTO DE LA CALIDAD EDUCATIVA**

Impartir el Idioma Inglés a los Estudiantes en Educación Superior para el Desarrollo de Competencias. Para esta meta se programó favorecer a un total de 2 mil 887 estudiantes, logrando beneficiar a 2 mil 638 estudiantes en la impartición del idioma inglés, lo que significó que la meta se cumplió en un 91.4 por ciento con respecto a lo programado.

Impulsar la Participación de Estudiantes de Educación Superior en Procesos de Certificación en el Idioma Inglés para el Desarrollo de Competencias. Para el logro de esta meta se programó impulsar la certificación de estudiantes de nuestra Institución en el idioma inglés, por lo que se estableció como meta apoyar a 1 estudiante para la obtención su certificación, apoyar el mismo número de estudiantes a lo programado, lo que significó él logró del 100 por ciento de la meta establecida.

020506020104 TECNOLOGÍA APLICADA A LA EDUCACIÓN

Destinar Equipo de Cómputo al Proceso de Enseñanza-Aprendizaje en Educación Superior para el Desarrollo de las Habilidades Digitales. El objetivo de esta meta fue contar con 329 equipos de cómputo nuevos logrando la adquisición de 350 equipos de cómputo que beneficiarán en el proceso de enseñanza-aprendizaje de nuestros estudiantes en la Institución, por lo que la meta se cumplió en un 106.4 por ciento con respecto a lo programado.

Impulsar la Participación de Estudiantes en Procesos de Certificación en el Uso de Tecnologías del Aprendizaje, Conocimiento, Información y Comunicación para el Desarrollo de Competencias y Habilidades. Para el logro de esta meta se programó impulsar la certificación de estudiantes de nuestra Institución en el uso de tecnologías de aprendizaje, conocimiento, información y comunicación, por lo que se estableció como meta el apoyo a un estudiante, logrando el 100 por ciento de la meta establecida.

020506020105 CONVIVENCIA ESCOLAR SIN VIOLENCIA

Realizar Acciones para la Prevención de la Violencia Escolar en Educación Superior. Se programaron realizar 35 acciones, logrando realizar 30 acciones para la prevención de la violencia escolar en nuestra Institución, algunas de ellas consistieron en la proyección de películas, cursos, y reflexiones, lo que significó cumplir con la meta en un 85.7 por ciento.

Realizar Acciones para la Igualdad de Trato y Oportunidades. Para esta meta se programaron 39 acciones, logrando realizar 32 acciones para la igualdad de trato y oportunidades, por lo que se cumplió la meta en un 82.1 por ciento respecto con lo programado.

04040101 PREVISIONES PARA EL PAGO DE ADEUDOS DE EJERCICIOS FISCALES ANTERIORES

0404010101 PASIVOS DERIVADOS DE EROGACIONES DEVENGADAS Y PENDIENTES DE EJERCICIOS ANTERIORES

Registro de Pagos de Adeudos de Ejercicios Fiscales Anteriores. Para el objetivo de esta meta se programó obtener un documento para el registro de pagos de adeudos de ejercicios fiscales anteriores, logrando la obtención de un documento por lo que se logró el 100 por ciento de la meta establecida.

Tecnológico de Estudios Superiores de Chimalhuacán													
Avance Operativo - Programático y Presupuestal													
Enero - Diciembre de 2021													
						M E T A S			PRESUPUESTO 2021				
									(Miles de Pesos)				
FIN	FUN	SF	PP	SP	Pr	DESCRIPCIÓN	UNIDAD DE MEDIDA	PROGRAMADO	ALCANZADO	AVANCE %	AUTORIZADO ANUAL	EJERCIDO	%
GOBIERNO													
PILAR SOCIAL													
DESARROLLO DE LA FUNCIÓN PÚBLICA Y ÉTICA EN EL SERVICIO PÚBLICO													
01	03	04	01	01	01	FISCALIZACIÓN, CONTROL Y EVALUACIÓN INTERNA DE LA GESTIÓN PÚBLICA					1,319.8	1,319.8	100.0
						Realizar Auditorías, con el Propósito de Verificar el Cumplimiento del Marco Normativo que Regula el Funcionamiento de las Dependencias y Organismos Auxiliares del Ejecutivo Estatal y los Ayuntamientos.	Auditoría	3	3	100.0			
						Realizar Evaluaciones para Determinar el Grado de Eficacia y Eficiencia en los Procesos, así Como en el Desempeño Institucional de las Dependencias y Organismos Auxiliares del Ejecutivo Estatal.	Evaluación	1	1	100.0			
						Realizar Inspecciones a Rubros Específicos en las Dependencias, Organismos Auxiliares del Ejecutivo Estatal y en su Caso Ayuntamientos, con el Propósito de Constatar el Cumplimiento del Marco Normativo que lo Regula	Inspección	15	16	106.7			
						Participar en Testificaciones, con el Propósito de Asegurarse que los Actos Administrativos se Realicen Conforme a la Normatividad Vigente.	Testificación	8	8	100.0			
						Participación del Órgano Interno de Control en Reuniones que por Mandato Legal o Disposición Administrativa así lo Requiera	Sesión	33	33	100.0			
						Acompañamiento en la Atención de Auditorías Practicadas por los Entes Fiscalizadores Externos.	Acción	1	1	100.0			
						Atender Acciones Derivadas de la Fiscalización Realizada por Entes Fiscalizadores Externos	Acción	3	0	-100.0			
SISTEMA ANTICORRUPCIÓN DELESTADO DE MÉXICO													
01	03	04	02	02	04	INVESTIGACIÓN DE FALTAS ADMINISTRATIVAS					1,540.0	1,540.0	100.0
						Recibir las Denuncias Derivadas de las Presuntas Faltas Administrativas, así como de las Sugerencias y Reconocimientos Presentados por los Interesados, Relacionadas con la Prestación del Servicio Público	Denuncia	15	15	100.0			
EDUCACION SUPERIOR													
02	05	03	01	01	01	EDUCACIÓN SUPERIOR TECNOLÓGICA					116,525.6	102,590.8	88.0
						Fomentar que los Estudiantes Egresen de sus Estudios de Tipo Superior en el Ciclo Escolar	Egresado	800	824	103.0			
						Atender a la Matriculación de Educación Superior para Contribuir en la Disminución de las Divergencias entre la Oferta y la Demanda Educativa.	Estudiante	4,199	4494	107.0			
						Atender a los Estudiantes de Nuevo Ingreso de Educación Superior para Contribuir en la Disminución de las Divergencias entre la Oferta y la Demanda Educativa .	Estudiante	1295	1393	107.6			
						Realizar Acciones de Formación Integral, para Desarrollar Capacidades, Valores y Habilidades Profesionales.	Acción	70	73	104.3			
						Realizar Acciones para Fomentar una Cultura Emprendedora	Acción	28	29	103.6			
						Fomentar que los Egresados se Titulen	Documento	270	252	93.3			
						Evaluar al Personal Docente con la Finalidad de Encontrar Áreas de Oportunidad para Mejorar su Desempeño.	Docente	162.00	156.00	96.3			
						Capacitar al Personal Directivo y Administrativo para el Fortalecimiento Institucional	Persona	80	80	100.0			
						Desarrollar Proyectos de Investigación para Atender las Necesidades de Desarrollo Tecnológico, Económico y Social	Proyecto	12	9	75.0			

CUENTA PÚBLICA DEL GOBIERNO, ORGANISMOS AUXILIARES Y AUTÓNOMOS DEL ESTADO DE MÉXICO 2021

FIN	FUN	SF	PP	SP	Pr	DESCRIPCIÓN	UNIDAD DE MEDIDA	M E T A S			PRESUPUESTO 2021 (Miles de Pesos)		
								PROGRAMADO	ALCANZADO	AVANCE %	AUTORIZADO ANUAL	EJERCIDO	%
						Realizar la Publicación de Documentos Derivados de la Investigación para su Divulgación.	Publicación	5	4	80.0			
						Rehabilitar y o Proporcionar Mantenimiento Preventivo y Correctivo a los Inmuebles con el Propósito de Mejorar la Calidad de la Infraestructura Física	Inmueble	120	122	101.7			
						Construir, Ampliar y/o Modernizar la Infraestructura Física a Fin de Proporcionar a los Usuarios un Lugar Digno.	Obra	1	1	100.0			
						Otorgar el Mobiliario y Equipo Diverso a Instalaciones y Espacios Educativos de Acuerdo a las Necesidades de la Institución.	Equipo	425	425	100.0			
						Capacitar y Actualizar al Personal Docente para Mejorar la Formación Académica	Docente	162	159	98.1			
02	05	04	01			ESTUDIOS DE POSGRADO							
02	05	04	01	01	01	POSGRADO					1,667.2	1,540.9	92.4
						Fomentar que los Estudiantes de Posgrado se Graduen a Fin de Contribuir a su Superación Académica y Profesional	Documento	6	6	100			
						Atender a la Matricula de Posgrado para que Continúen su Formación Profesional.	Estudiante	25	18	72			
						Atender a los Estudiantes de Nuevo Ingreso de Posgrado para Continuar con su Formación Profesional.	Estudiante	20	17	85			
						Contactar Egresados de Posgrado para Identificar su Situación Profesional.	Egresado	17	17	100			
02	05	06	01			GESTIÓN DE LAS POLÍTICAS EDUCATIVAS							
02	05	06	01	02	04	VINCULACIÓN CON EL SECTOR PRODUCTIVO					288.1	274.2	95.2
						Realizar Acciones de Vinculación y Extensión que Permitan Establecer Lazos de Colaboración con los Sectores Público, Privado y Social.	Acción	18	18	100.0			
						Operar Convenios con los Sectores, Público, Privado y Social para Fortalecer los Lazos de Colaboración Institucional.	Convenio	56	48	85.7			
						Atender Estudiantes en Educación Dual para Desarrollar Aptitudes y Habilidades en Unidades Económicas	Estudiante	74	81	109.5			
						Impulsar la Internacionalización Entre la Comunidad de la Institución para Fortalecer la Calidad Educativa	Persona	1	1	100.0			
						Contactar Egresados en Educación Superior para Identificar su Situación Profesional.	Egresado	670	681	101.6			
02	05	06	02			MODERNIZACIÓN DE LA EDUCACIÓN							
02	05	06	02	01	01	FORTALECIMIENTO DE LA CALIDAD EDUCATIVA					1,503.3	1,391.3	92.5
						Impartir el Idioma Inglés a los Estudiantes en Educación Superior para el Desarrollo de Competencias	Estudiante	2887	2638	91.4			
						Impulsar la Participación de Estudiantes de Educación Superior en Procesos de Certificación en el Idioma Inglés para el Desarrollo de Competencias	Estudiante	1	1	100.0			
02	05	06	02	01	04	TECNOLOGÍA APLICADA A LA EDUCACIÓN					2,999.8	749.8	25.0
						Destinar equipo de cómputo al proceso de enseñanza-aprendizaje en educación superior para el desarrollo de las habilidades digitales.	Equipo de computo	329	350	106.4			
						Impulsar la Participación de Estudiantes en Procesos de Certificación en el Uso de Tecnologías del Aprendizaje, Conocimiento, Información y Comunicación para el Desarrollo de Competencias y Habilidades	Estudiante	1	1	100.0			
02	05	06	02	01	05	CONVIVENCIA ESCOLAR SIN VIOLENCIA					258.2	258.2	100.0
						Realizar Acciones para la Prevención de la Violencia Escolar en Educación Superior	Acción	35	30	85.7			
						Realizar Acciones para la Igualdad de Trato y Oportunidades	Acción	39	32	82.1			
						FINANCIAMIENTO PARA EL DESARROLLO							
04	04	01	01			PREVISIONES PARA EL PAGO DE ADEUDOS DE EJERCICIOS FISCALES ANTERIORES							
04	04	01	01	01	01	PASIVOS DERIVADOS DE EROGACIONES DEVENGADAS Y PENDIENTES DE EJERCICIOS ANTERIORES					199.9	199.9	
						Registro de Pagos de Adeudos de Ejercicios Fiscales Anteriores.	Documento	1	1	100			
T O T A L											126,301.9	109,864.9	87.0
											-----	-----	

ANEXOS ESTABLECIDOS EN DIFERENTES ORDENAMIENTOS

Relación de Bienes Inmuebles que Componen el Patrimonio
Cuenta Pública 2021
(Miles de Pesos)

Ente Público: Tecnológico de Estudios Superiores de Chimalhuacán

Código	Descripción de Bienes Inmuebles	* Valor en Libros
1231-1	Terrenos	46,790.4
1234-1	Edificios	130,520.3
	TOTAL	177,310.7

Relación de Bienes Muebles que Componen el Patrimonio
Cuenta Pública 2021
(Miles de Pesos)

Ente Público: Tecnológico de Estudios Superiores de Chimalhuacán

Código	Descripción de Bienes Muebles	Valor en Libros
1241-01-01-01	Mobiliario y Equipo de Administración	15,073.6
1242-01-01-01	Mobiliario y Equipo Educativo y Recreativo	44,205.7
1243-01-01-01	Equipo e Instrumental Médico y de Laboratorio	37.7
1244-01-01-01	Vehículos y Equipo de Transporte	3,295.9
1243-01-01-01	Mobiliario y Equipo de Hospitales	
1244-01-01-01	Equipo de Transporte	
1246-01-01-01	Equipo Industrial	
	T O T A L	62,612.9

Tecnológico de Estudios Superiores de Chimalhuacán
Cuenta Pública 2021
Relación de Cuentas Bancarias Productivas Específicas

Fondo, Programa o Convenio	Datos de la Cuenta Bancaria	
	Institución Bancaria	Número de Cuentas *
Fortalecimiento de la Calidad Educativa 2013	Santander	910
Cruzada Nacional sin Hambre	Banamex	396
Subsidio Federal a Organismos Descentralizados	Scotiabank	784
Ingresos propios a través de la Caja General de Gobierno	BBVA	051
Gasto corriente	Scotiabank	154
Gasto corriente	BBVA	982
PRODEP 2018	Banamex	572
Gasto corriente y Subsidio Estatal a Organismos	Scotiabank	045
Fondo de Aportaciones Múltiples	BBVA	590
PRODEP 2018	Banamex	219

FORMATOS PARA EL CUMPLIMIENTO
DE LA LEY DE DISCIPLINA FINANCIERA
DE LAS ENTIDADES FEDERATIVAS
Y LOS MUNICIPIOS

TESCHI

Tecnológico de Estudios Superiores de Chimalhuacán					
Estado de Situación Financiera Detallado - LDF					
Al 31 de Diciembre de 2021 y 2020					
(CIFRAS EN MILES DE PESOS)					
Concepto	2021	2020	Concepto	2021	2020
ACTIVO			PASIVO		
Activo Circulante			Pasivo Circulante		
a. Efectivo y Equivalentes (a=a1+a2+a3+a4+a5+a6+a7)	2,799.9	58.5	a. Cuentas por Pagar a Corto Plazo (a=a1+a2+a3+a4+a5+a6+a7+a8+a9)	863.9	360.5
a1) Efectivo		0.0	a1) Servicios Personales por Pagar a Corto Plazo		
a2) Bancos/Tesorería	2,755.7	14.3	a2) Proveedores por Pagar a Corto Plazo		
a3) Bancos/Dependencias y Otros		0.0	a3) Contratistas por Obras Públicas por Pagar a Corto Plazo		
a4) Inversiones Temporales (Hasta 3 meses)	44.2	44.2	a4) Participaciones y Aportaciones por Pagar a Corto Plazo		
a5) Fondos con Afectación Específica		0.0	a5) Transferencias Otorgadas por Pagar a Corto Plazo		
a6) Depósitos de Fondos de Terceros en Garantía y/o Administración		0.0	a6) Intereses, Comisiones y Otros Gastos de la Deuda Pública por Pagar a Corto Plazo		
a7) Otros Efectivos y Equivalentes		0.0	a7) Retenciones y Contribuciones por Pagar a Corto Plazo	36.1	164.7
b. Derechos a Recibir Efectivo o Equivalentes (b=b1+b2+b3+b4+b5+b6+b7)	2,753.7	2,134.0	a8) Devoluciones de la Ley de Ingresos por Pagar a Corto Plazo		
b1) Inversiones Financieras de Corto Plazo			a9) Otras Cuentas por Pagar a Corto Plazo	827.8	195.8
b2) Cuentas por Cobrar a Corto Plazo	2,744.5	2,127.1	b. Documentos por Pagar a Corto Plazo (b=b1+b2+b3)	0.0	0.0
b3) Deudores Diversos por Cobrar a Corto Plazo	9.2	6.9	b1) Documentos Comerciales por Pagar a Corto Plazo		
b4) Ingresos por Recuperar a Corto Plazo			b2) Documentos con Contratistas por Obras Públicas por Pagar a Corto Plazo		
b5) Deudores por Anticipos de la Tesorería a Corto Plazo			b3) Otros Documentos por Pagar a Corto Plazo		
b6) Préstamos Otorgados a Corto Plazo			c. Porción a Corto Plazo de la Deuda Pública a Largo Plazo (c=c1+c2)	0.0	0.0
b7) Otros Derechos a Recibir Efectivo o Equivalentes a Corto Plazo			c1) Porción a Corto Plazo de la Deuda Pública		
c. Derechos a Recibir Bienes o Servicios (c=c1+c2+c3+c4+c5)	0.0	0.0	c2) Porción a Corto Plazo de Arrendamiento Financiero		
c1) Anticipo a Proveedores por Adquisición de Bienes y Prestación de Servicios a Corto Plazo			d. Títulos y Valores a Corto Plazo		
c2) Anticipo a Proveedores por Adquisición de Bienes Inmuebles y Muebles a Corto Plazo			e. Pasivos Diferidos a Corto Plazo (e=e1+e2+e3)	0.0	0.0
c3) Anticipo a Proveedores por Adquisición de Bienes Intangibles a Corto Plazo			e1) Ingresos Cobrados por Adelantado a Corto Plazo		
c4) Anticipo a Contratistas por Obras Públicas a Corto Plazo			e2) Intereses Cobrados por Adelantado a Corto Plazo		
c5) Otros Derechos a Recibir Bienes o Servicios a Corto Plazo			e3) Otros Pasivos Diferidos a Corto Plazo		
d. Inventarios (d=d1+d2+d3+d4+d5)	5,255.4	0.0	f. Fondos y Bienes de Terceros en Garantía y/o Administración a Corto Plazo (f=f1+f2+f3+f4+f5+f6)	0.0	0.0
d1) Inventario de Mercancías para Venta			f1) Fondos en Garantía a Corto Plazo		
d2) Inventario de Mercancías Terminadas			f2) Fondos en Administración a Corto Plazo		
d3) Inventario de Mercancías en Proceso de Elaboración			f3) Fondos Contingentes a Corto Plazo		
d4) Inventario de Materias Primas, Materiales y Suministros para Producción			f4) Fondos de Fideicomisos, Mandatos y Contratos Análogos a Corto Plazo		
d5) Bienes en Tránsito	5,255.4		f5) Otros Fondos de Terceros en Garantía y/o Administración a Corto Plazo		
e. Almacenes			f6) Valores y Bienes en Garantía a Corto Plazo		
f. Estimación por Pérdida o Deterioro de Activos Circulantes (f=f1+f2)	0.0	0.0	g. Provisiones a Corto Plazo (g=g1+g2+g3)	0.0	0.0
f1) Estimaciones para Cuentas Incobrables por Derechos a Recibir Efectivo o Equivalentes			g1) Provisión para Demandas y Juicios a Corto Plazo		
f2) Estimación por Deterioro de Inventarios			g2) Provisión para Contingencias a Corto Plazo		
g. Otros Activos Circulantes (g=g1+g2+g3+g4)	0.0	0.0	g3) Otras Provisiones a Corto Plazo		
g1) Valores en Garantía			h. Otros Pasivos a Corto Plazo (h=h1+h2+h3)	0.0	0.0
g2) Bienes en Garantía (excluye depósitos de fondos)			h1) Ingresos por Clasificar		
g3) Bienes Derivados de Embargos, Decomisos, Aseguramientos y Dación en Pago			h2) Recaudación por Participar		
g4) Adquisición con Fondos de Terceros			h3) Otros Pasivos Circulantes		
IA. Total de Activos Circulantes (IA = a + b + c + d + e + f + g)	10,809.0	2,192.5	IA. Total de Pasivos Circulantes (IA = a + b + c + d + e + f + g + h)	863.9	360.5
Activo No Circulante			Pasivo No Circulante		
a. Inversiones Financieras a Largo Plazo			a. Cuentas por Pagar a Largo Plazo		
b. Derechos a Recibir Efectivo o Equivalentes a Largo Plazo			b. Documentos por Pagar a Largo Plazo		
c. Bienes Inmuebles, Infraestructura y Construcciones en Proceso	177,310.7	177,310.7	c. Deuda Pública a Largo Plazo		
d. Bienes Muebles	62,612.9	61,528.6	d. Pasivos Diferidos a Largo Plazo		
e. Activos Intangibles			e. Fondos y Bienes de Terceros en Garantía y/o en Administración a Largo Plazo		
f. Depreciación, Deterioro y Amortización Acumulada de Bienes	-45,316.7	-40,268.4	f. Provisiones a Largo Plazo		
g. Activos Diferidos	10.3	10.3	II. Total de Pasivos No Circulantes (II = a + b + c + d + e + f)	0.0	0.0
h. Estimación por Pérdida o Deterioro de Activos no Circulantes			II. Total del Pasivo (II = IIA + IIB)	863.9	360.5
i. Otros Activos no Circulantes			HACIENDA PÚBLICA/PATRIMONIO		
IB. Total de Activos No Circulantes (IB = a + b + c + d + e + f + g + h + i)	194,617.2	198,681.2	IIIA. Hacienda Pública/Patrimonio Contribuido (IIIA = a + b + c)	49,670.2	49,670.2
I. Total del Activo (I = IA + IB)	205,426.2	200,773.7	a. Aportaciones	49,670.2	49,670.2
			b. Donaciones de Capital		
			c. Actualización de la Hacienda Pública/Patrimonio		
			IIIB. Hacienda Pública/Patrimonio Generado (IIIB = a + b + c + d + e)	154,892.1	150,743.0
			a. Resultados del Ejercicio (Ahorro/ Desahorro)	4,066.9	1,092.7
			b. Resultados de Ejercicios Anteriores	142,745.1	141,570.2
			c. Revalúos	8,080.1	8,080.1
			d. Reservas		
			e. Rectificaciones de Resultados de Ejercicios Anteriores		
			IIIC. Exceso o Insuficiencia en la Actualización de la Hacienda Pública/Patrimonio (IIIC = a + b)	0.0	0.0
			a. Resultado por Posición Monetaria		
			b. Resultado por Tenencia de Activos no Monetarios		
			III. Total Hacienda Pública/Patrimonio (III = IIIA + IIIB + IIIC)	204,562.3	200,413.2
			IV. Total del Pasivo y Hacienda Pública/Patrimonio (IV = II + III)	205,426.2	200,773.7

CUENTA PÚBLICA DEL GOBIERNO, ORGANISMOS AUXILIARES Y AUTÓNOMOS DEL ESTADO DE MÉXICO 2021

Tecnológico de Estudios Superiores de Chimalhuacán Informe Analítico de la Deuda Pública y Otros Pasivos - LDF Al 31 de Diciembre de 2021 y 2020							
Denominación de la Deuda Pública y Otros Pasivos (c)	Saldo al 31 de Diciembre de 2020 (d)	Disposiciones del Período (e)	Amortizaciones del Período (f)	Revaluaciones, Reclasificaciones y Otros Ajustes (g)	Saldo Final del Período (h) h=d+e-f+g	Pago de Intereses del Período (i)	Pago de Comisiones y demás Costos Asociados Durante el Período (j)
1. Deuda Pública (1=A+B)	0.0	0.0	0.0	0.0	0.0	0.0	
A. Corto Plazo (A=a1+a2+a3)	0.0	0.0	0.0	0.0	0.0	0.0	
a1) Instituciones de Crédito							
a2) Títulos y Valores							
a3) Arrendamientos Financieros							
B. Largo Plazo (B=b1+b2+b3)	0.0	0.0	0.0	0.0	0.0	0.0	
b1) Instituciones de Crédito							
b2) Títulos y Valores							
b3) Arrendamientos Financieros							
2. Otros Pasivos	360.5				863.9		
3. Total de la Deuda Pública y Otros Pasivos (3=1+2)	360.5	0.0	0.0	0.0	863.9		
4. Deuda Contingente 1 (Informativo)	0.0	0.0	0.0	0.0	0.0	0.0	
A. Deuda Contingente 1							
B. Deuda Contingente 2							
C. Deuda Contingente XX							
5. Valor de Instrumentos Bono Cupón Cero 2 (Informativo)	0.0	0.0	0.0	0.0	0.0	0.0	
A. Instrumento Bono Cupón Cero 1							
B. Instrumento Bono Cupón Cero 2							
C. Instrumento Bono Cupón Cero XX							

1 Se refiere a cualquier Financiamiento sin fuente o garantía de pago definida, que sea asumida de manera solidaria o subsidiaria por las Entidades Federativas con sus Municipios, organismos descentralizados y empresas de participación estatal mayoritaria y fideicomisos, locales o municipales, y por los Municipios con sus respectivos organismos descentralizados y empresas de participación municipal mayoritaria.

2 Se refiere al valor del Bono Cupón Cero que respalda el pago de los créditos asociados al mismo (Activo).

Obligaciones a Corto Plazo (k)	Monto Contratado (l)	Plazo Pactado (m)	Tasa de Interés (n)	Comisiones y Costos Relacionados (o)	Tasa Efectiva (p)
6. Obligaciones a Corto Plazo (Informativo)					
A. Crédito 1					
B. Crédito 2					
C. Crédito XX					

TESCHI

Tecnológico de Estudios Superiores de Chimalhuacán Informe Analítico de Obligaciones Diferentes de Financiamientos Al 31 de Diciembre de 2021 (Miles de Pesos)										
Denominación de las Obligaciones Diferentes de Financiamiento (c)	Fecha del Contrato (d)	Fecha de Inicio de Operación del Proyecto (e)	Fecha de Vencimiento (f)	Monto de la Inversión Pactado (g)	Plazo Pactado (h)	Monto Promedio Mensual del Pago de la Contraprestación (i)	Monto Promedio Mensual del Pago de la Contraprestación Correspondiente al Pago de Inversión (j)	Monto Pagado de la Inversión al XX de XXXX de 20XX (k)	Monto Pagado de la Inversión Actualizado al XX de XXXX de 20XX (l)	Saldo Pendiente por Pagar de la Inversión al XX de XXXX de 20XX (m = g - l)
A. Asociaciones Público Privadas (APP's) (A=a+b+c+d)				0.0		0.0	0.0			0.0
a) APP 1										0.0
b) APP 2										0.0
c) APP 3										0.0
d) APP XX										0.0
B. Otros Instrumentos (B=a+b+c+d)				0.0		0.0	0.0			0.0
a) Otro Instrumento 1										0.0
b) Otro Instrumento 2										0.0
c) Otro Instrumento 3										0.0
d) Otro Instrumento XX										0.0
C. Total de Obligaciones Diferentes de Financiamiento (C=A+B)				0.0		0.0	0.0			0.0

CUENTA PÚBLICA DEL GOBIERNO, ORGANISMOS AUXILIARES Y AUTÓNOMOS DEL ESTADO DE MÉXICO 2021

Tecnológico de Estudios Superiores de Chimalhuacán			
Balance Presupuestario			
Del 1 de Enero al 31 de Diciembre de 2021			
(Miles de Pesos)			
Concepto	Estimado / Aprobado	Devengado	Recaudado / Pagado
A. Ingresos Totales (A = A1+A2+A3)	124,830.1	112,518.8	112,518.8
A1. Ingresos de Libre Disposición	124,830.1	112,518.8	112,518.8
A2. Transferencias Federales Etiquetadas			
A3. Financiamiento Neto			
B. Egresos Presupuestarios¹ (B = B1+B2)	124,830.1	109,864.9	109,864.9
B1. Gasto No Etiquetado (sin incluir Amortización de la Deuda Pública)	124,830.1	109,864.9	109,864.9
B2. Gasto Etiquetado (sin incluir Amortización de la Deuda Pública)			
C. Remanentes del Ejercicio Anterior (C = C1 + C2)	0.0	58.5	58.5
C1. Remanentes de Ingresos de Libre Disposición Aplicados en el Periodo		58.5	58.5
C2. Remanentes de Transferencias Federales Etiquetadas Aplicados en el Periodo			
I. Balance Presupuestario (I = A – B + C)	0.0	2,712.4	2,712.4
II. Balance Presupuestario sin Financiamiento Neto (II = I - A3)	0.0	2,712.4	2,712.4
III. Balance Presupuestario sin Financiamiento Neto y sin Remanentes del Ejercicio Anterior (III= II - C)	0.0	2,653.9	2,653.9
Concepto	Aprobado	Devengado	Pagado
E. Intereses, Comisiones y Gastos de la Deuda (E = E1+E2)	0.0	0.0	0.0
E1. Intereses, Comisiones y Gastos de la Deuda con Gasto No Etiquetado			
E2. Intereses, Comisiones y Gastos de la Deuda con Gasto Etiquetado			
IV. Balance Primario (IV = III + E)	0.0	2,653.9	2,653.9
Concepto	Estimado/ Aprobado	Devengado	Recaudado / Pagado
F. Financiamiento (F = F1 + F2)	0.0	0.0	0.0
F1. Financiamiento con Fuente de Pago de Ingresos de Libre Disposición			
F2. Financiamiento con Fuente de Pago de Transferencias Federales Etiquetadas			
G. Amortización de la Deuda (G = G1 + G2)	0.0	0.0	0.0
G1. Amortización de la Deuda Pública con Gasto No Etiquetado			
G2. Amortización de la Deuda Pública con Gasto Etiquetado			
A3. Financiamiento Neto (A3 = F – G)	0.0	0.0	0.0
Concepto	Estimado/ Aprobado	Devengado	Recaudado / Pagado
A1. Ingresos de Libre Disposición	124,830.1	112,518.8	112,518.8
A3.1 Financiamiento Neto con Fuente de Pago de Ingresos de Libre Disposición (A3.1 = F1 – G1)	0.0	0.0	0.0
F1. Financiamiento con Fuente de Pago de Ingresos de Libre Disposición			
G1. Amortización de la Deuda Pública con Gasto No Etiquetado			
B1. Gasto No Etiquetado (sin Incluir Amortización de la Deuda Pública)	124,830.1	109,864.9	109,864.9
C1. Remanentes de Ingresos de Libre Disposición Aplicados en el Periodo		58.5	58.5
V. Balance Presupuestario de Recursos Disponibles (V = A1 + A3.1 – B1 + C1)	0.0	2,712.4	2,712.4
VI. Balance Presupuestario de Recursos Disponibles sin Financiamiento Neto (VI = V – A3.1)	0.0	2,712.4	2,712.4
Concepto	Estimado/ Aprobado	Devengado	Recaudado / Pagado
A2. Transferencias Federales Etiquetadas			
A3.2 Financiamiento Neto con Fuente de Pago de Transferencias Federales Etiquetadas (A3.2 = F2 – G2)	0.0	0.0	0.0
F2. Financiamiento con Fuente de Pago de Transferencias Federales Etiquetadas			
G2. Amortización de la Deuda Pública con Gasto Etiquetado			
B2. Gasto Etiquetado (sin incluir Amortización de la Deuda Pública)	0.0	0.0	0.0
C2. Remanentes de Transferencias Federales Etiquetadas Aplicados en el Periodo			
VII. Balance Presupuestario de Recursos Etiquetados (VII = A2 + A3.2 – B2 + C2)	0.0	0.0	0.0
VIII. Balance Presupuestario de Recursos Etiquetados sin Financiamiento Neto (VIII = VII – A3.2)	0.0	0.0	0.0

T E S C H I

Tecnológico de Estudios Superiores de Chimalhuacán						
Estado Analítico de Ingresos Detallado - LDF						
Del 1 de Enero al 31 de Diciembre de 2021						
(Miles de Pesos)						
Concepto	Ingreso					Diferencia
	Estimado	Ampliaciones/ (Reducciones)	Modificado	Devengado	Recaudado	
Ingresos de Libre Disposición						
A. Impuestos			0.0			0.0
B. Cuotas y Aportaciones de Seguridad Social			0.0			0.0
C. Contribuciones de Mejoras			0.0			0.0
D. Derechos			0.0			0.0
E. Productos	0.0	0.0	0.0	2.2	2.2	-2.2
F. Aprovechamientos	5,459.7	0.0	5,459.7	82.0	82.0	5,377.7
G. Ingresos por Ventas de Bienes y Servicios	32,765.0	-32,765.0	0.0			0.0
H. Participaciones	0.0	0.0	0.0	0.0	0.0	0.0
(H=h1+h2+h3+h4+h5+h6+h7+h8+h9+h10+h11)						
h1) Fondo General de Participaciones			0.0			0.0
h2) Fondo de Fomento Municipal			0.0			0.0
h3) Fondo de Fiscalización y Recaudación			0.0			0.0
h4) Fondo de Compensación			0.0			0.0
h5) Fondo de Extracción de Hidrocarburos			0.0			0.0
h6) Impuesto Especial Sobre Producción y Servicios			0.0			0.0
h7) 0.136% de la Recaudación Federal Participable			0.0			0.0
h8) 3.17% Sobre Extracción de Petróleo			0.0			0.0
h9) Gasolinas y Diésel			0.0			0.0
h10) Fondo del Impuesto Sobre la Renta			0.0			0.0
h11) Fondo de Estabilización de los Ingresos de las Entidades Federativas			0.0			0.0
I. Incentivos Derivados de la Colaboración Fiscal (I=i1+i2+i3+i4+i5)	0.0	0.0	0.0	0.0	0.0	0.0
i1) Tenencia o Uso de Vehículos			0.0			0.0
i2) Fondo de Compensación ISAN			0.0			0.0
i3) Impuesto Sobre Automóviles Nuevos			0.0			0.0
i4) Fondo de Compensación de Repecos-Intermedios			0.0			0.0
i5) Otros Incentivos Económicos			0.0			0.0
J. Transferencias	86,605.4	34,036.9	120,642.3	112,493.1	112,493.1	8,149.2
K. Convenios	0.0	0.0	0.0	0.0	0.0	0.0
k1) Otros Convenios y Subsidios			0.0			0.0
L. Otros Ingresos de Libre Disposición (L=l1+l2)	0.0	0.0	0.0	0.0	0.0	0.0
l1) Participaciones en Ingresos Locales			0.0			0.0
l2) Otros Ingresos de Libre Disposición		0.0	0.0	0.0	0.0	0.0
I. Total de Ingresos de Libre Disposición	124,830.1	1,271.9	126,102.0	112,577.3	112,577.3	13,524.7
(I=A+B+C+D+E+F+G+H+I+J+K+L)						
Ingresos Excedentes de Ingresos de Libre Disposición			0.0			0.0
Transferencias Federales Etiquetadas			0.0			0.0
A. Aportaciones (A=a1+a2+a3+a4+a5+a6+a7+a8)	0.0	0.0	0.0	0.0	0.0	0.0
a1) Fondo de Aportaciones para la Nómina Educativa y Gasto Operativo						
a2) Fondo de Aportaciones para los Servicios de Salud			0.0			0.0
a3) Fondo de Aportaciones para la Infraestructura Social			0.0			0.0
a4) Fondo de Aportaciones para el Fortalecimiento de los Municipios y de las Demarcaciones Territoriales del Distrito Federal			0.0			0.0
a5) Fondo de Aportaciones Múltiples		0.0	0.0			0.0
a6) Fondo de Aportaciones para la Educación Tecnológica y de Adultos			0.0			0.0
a7) Fondo de Aportaciones para la Seguridad Pública de los Estados y del Distrito Federal			0.0			0.0
a8) Fondo de Aportaciones para el Fortalecimiento de las Entidades Federativas			0.0			0.0
B. Convenios (B=b1+b2+b3+b4)	0.0	0.0	0.0	0.0	0.0	0.0
b1) Convenios de Protección Social en Salud			0.0			0.0
b2) Convenios de Descentralización			0.0			0.0
b3) Convenios de Reasignación			0.0			0.0
b4) Otros Convenios y Subsidios			0.0			0.0
C. Fondos Distintos de Aportaciones (C=c1+c2)	0.0	0.0	0.0	0.0	0.0	0.0
c1) Fondo para Entidades Federativas y Municipios Productores de Hidrocarburos			0.0			0.0
c2) Fondo Minero			0.0			0.0
D. Transferencias, Subsidios y Subvenciones, y Pensiones y Jubilaciones			0.0			0.0
E. Otras Transferencias Federales Etiquetadas			0.0			0.0
II. Total de Transferencias Federales Etiquetadas (II = A + B + C + D + E)	0.0	0.0	0.0	0.0	0.0	0.0
III. Ingresos Derivados de Financiamientos (III = A)	0.0	199.9	199.9	0.0	0.0	199.9
A. Ingresos Derivados de Financiamientos	0.0	199.9	199.9	0.0	0.0	199.9
IV. Total de Ingresos (IV = I + II + III)	124,830.1	1,471.8	126,301.9	112,577.3	112,577.3	13,724.6
Datos Informativos						
1. Ingresos Derivados de Financiamientos con Fuente de Pago de Ingresos de Libre Disposición			0.0			0.0
2. Ingresos Derivados de Financiamientos con Fuente de Pago de Transferencias Federales Etiquetadas			0.0			0.0
3. Ingresos Derivados de Financiamientos (3 = 1 + 2)	0.0	0.0	0.0	0.0	0.0	0.0

CUENTA PÚBLICA DEL GOBIERNO, ORGANISMOS AUXILIARES Y AUTÓNOMOS DEL ESTADO DE MÉXICO 2021

Tecnológico de Estudios Superiores de Chimalhuacán Estado Analítico del Ejercicio del Presupuesto de Egresos Detallado Clasificación por Objeto del Gasto (Capítulo y Concepto) Del 1 de Enero al 31 de Diciembre de 2021 (Miles de Pesos)						
Concepto	Egresos					Subejercicio
	Aprobado	Ampliaciones/ (Reducciones)	Modificado	Devengado	Pagado	
I. Gasto No Etiquetado (I=A+B+C+D+E+F+G+H+I)	124,830.1	1,471.8	126,301.9	109,864.9	109,864.9	16,437.0
A. Servicios Personales (A=a1+a2+a3+a4+a5+a6+a7)	77,749.3	3,145.2	80,894.5	75,850.2	75,850.2	5,044.3
a1) Remuneraciones al Personal de Carácter Permanente	42,216.0	862.0	43,078.0	39,853.2	39,853.2	3,224.8
a2) Remuneraciones al Personal de Carácter Transitorio	1,335.1	123.7	1,458.8	1,353.7	1,353.7	105.1
a3) Remuneraciones Adicionales y Especiales	15,694.5	683.7	16,378.2	15,977.5	15,977.5	400.7
a4) Seguridad Social	8,761.0	1,487.4	10,248.4	9,473.9	9,473.9	774.5
a5) Otras Prestaciones Sociales y Económicas	9,648.4	-51.4	9,597.0	9,057.8	9,057.8	539.2
a6) Previsiones	0.0	0.0	0.0	0.0	0.0	0.0
a7) Pago de Estímulos a Servidores Públicos	94.3	39.8	134.1	134.1	134.1	0.0
B. Materiales y Suministros (B=b1+b2+b3+b4+b5+b6+b7+b8+b9)	12,711.8	-954.8	11,757.0	11,746.1	11,746.1	10.9
b1) Materiales de Administración, Emisión de Documentos y Artículos Oficiales	2,819.1	-1,418.1	1,401.0	1,390.1	1,390.1	10.9
b2) Alimentos y Utensilios	375.2	332.6	707.8	707.8	707.8	0.0
b3) Materias Primas y Materiales de Producción y Comercialización	0.0	0.0	0.0	0.0	0.0	0.0
b4) Materiales y Artículos de Construcción y de Reparación	7,172.1	794.0	7,966.1	7,966.1	7,966.1	0.0
b5) Productos Químicos, Farmacéuticos y de Laboratorio	385.5	-69.7	315.8	315.8	315.8	0.0
b6) Combustibles, Lubricantes y Aditivos	217.3	-46.2	171.1	171.1	171.1	0.0
b7) Vestuario, Blancos, Prendas de Protección y Artículos Deportivos	726.5	61.3	787.8	787.8	787.8	0.0
b8) Materiales y Suministros Para Seguridad	0.0	0.0	0.0	0.0	0.0	0.0
b9) Herramientas, Refacciones y Accesorios Menores	1,016.1	-608.7	407.4	407.4	407.4	0.0
C. Servicios Generales (C=c1+c2+c3+c4+c5+c6+c7+c8+c9)	14,734.8	-825.6	13,909.2	13,284.7	13,284.7	624.5
c1) Servicios Básicos	2,342.8	-653.5	1,689.3	1,579.9	1,579.9	109.4
c2) Servicios de Arrendamiento	20.8	-4.4	16.4	16.4	16.4	0.0
c3) Servicios Profesionales, Científicos, Técnicos y Otros Servicios	5,413.4	260.6	5,674.0	5,328.8	5,328.8	345.2
c4) Servicios Financieros, Bancarios y Comerciales	594.4	780.9	1,375.3	1,305.3	1,305.3	70.0
c5) Servicios de Instalación, Reparación, Mantenimiento y Conservación	4,192.3	-1,304.8	2,887.5	2,816.9	2,816.9	70.6
c6) Servicios de Comunicación Social y Publicidad	130.5	-48.7	81.8	81.8	81.8	0.0
c7) Servicios de Traslado y Viáticos	117.4	-91.2	26.2	22.8	22.8	3.4
c8) Servicios Oficiales	316.9	-278.3	38.6	22.8	22.8	15.8
c9) Otros Servicios Generales	1,606.3	513.8	2,120.1	2,110.0	2,110.0	10.1
D. Transferencias, Asignaciones, Subsidios y Otras Ayudas (D=d1+d2+d3+d4+d5+d6+d7+d8+d9)	568.6	-112.9	455.7	68.7	68.7	387.0
d1) Transferencias Internas y Asignaciones al Sector Público	0.0	0.0	0.0	0.0	0.0	0.0
d2) Transferencias al Resto del Sector Público	0.0	0.0	0.0	0.0	0.0	0.0
d3) Subsidios y Subvenciones	0.0	0.0	0.0	0.0	0.0	0.0
d4) Ayudas Sociales	568.6	-112.9	455.7	68.7	68.7	387.0
d5) Pensiones y Jubilaciones	0.0	0.0	0.0	0.0	0.0	0.0
d6) Transferencias a Fideicomisos, Mandatos y Otros Análogos	0.0	0.0	0.0	0.0	0.0	0.0
d7) Transferencias a la Seguridad Social	0.0	0.0	0.0	0.0	0.0	0.0
d8) Donativos	0.0	0.0	0.0	0.0	0.0	0.0
d9) Transferencias al Exterior	0.0	0.0	0.0	0.0	0.0	0.0
E. Bienes Muebles, Inmuebles e Intangibles (E=e1+e2+e3+e4+e5+e6+e7+e8+e9)	13,810.2	20.0	13,830.2	3,459.9	3,459.9	10,370.3
e1) Mobiliario y Equipo de Administración	5,311.6	20.0	5,331.6	1,937.1	1,937.1	3,394.5
e2) Mobiliario y Equipo Educativo y Recreativo	676.3	0.0	676.3	0.0	0.0	676.3
e3) Equipo e Instrumental Médico y de Laboratorio	1,267.7	0.0	1,267.7	0.0	0.0	1,267.7
e4) Vehículos y Equipo de Transporte	500.0	0.0	500.0	0.0	0.0	500.0
e5) Equipo de Defensa y Seguridad	0.0	0.0	0.0	0.0	0.0	0.0
e6) Maquinaria, Otros Equipos y Herramientas	4,014.8	0.0	4,014.8	0.0	0.0	4,014.8
e7) Activos Biológicos	0.0	0.0	0.0	0.0	0.0	0.0
e8) Bienes Inmuebles	0.0	0.0	0.0	0.0	0.0	0.0
e9) Activos Intangibles	2,039.8	0.0	2,039.8	1,522.8	1,522.8	517.0
F. Inversión Pública (F=f1+f2+f3)	5,255.4	0.0	5,255.4	5,255.4	5,255.4	0.0
f1) Obra Pública en Bienes de Dominio Público	5,255.4	0.0	5,255.4	5,255.4	5,255.4	0.0
f2) Obra Pública en Bienes Propios	0.0	0.0	0.0	0.0	0.0	0.0
f3) Proyectos Productivos y Acciones de Fomento	0.0	0.0	0.0	0.0	0.0	0.0
G. Inversiones Financieras y Otras Provisiones (G=g1+g2+g3+g4+g5+g6+g7)	0.0	0.0	0.0	0.0	0.0	0.0
g1) Inversiones Para el Fomento de Actividades Productivas	0.0	0.0	0.0	0.0	0.0	0.0
g2) Acciones y Participaciones de Capital	0.0	0.0	0.0	0.0	0.0	0.0
g3) Compra de Títulos y Valores	0.0	0.0	0.0	0.0	0.0	0.0
g4) Concesión de Préstamos	0.0	0.0	0.0	0.0	0.0	0.0
g5) Inversiones en Fideicomisos, Mandatos y Otros Análogos	0.0	0.0	0.0	0.0	0.0	0.0
Fideicomiso de Desastres Naturales (Informativo)	0.0	0.0	0.0	0.0	0.0	0.0
g6) Otras Inversiones Financieras	0.0	0.0	0.0	0.0	0.0	0.0
g7) Provisiones para Contingencias y Otras Erogaciones Especiales	0.0	0.0	0.0	0.0	0.0	0.0
H. Participaciones y Aportaciones (H=h1+h2+h3)	0.0	0.0	0.0	0.0	0.0	0.0
h1) Participaciones	0.0	0.0	0.0	0.0	0.0	0.0
h2) Aportaciones	0.0	0.0	0.0	0.0	0.0	0.0
h3) Convenios	0.0	0.0	0.0	0.0	0.0	0.0
I. Deuda Pública (I=i1+i2+i3+i4+i5+i6+i7)	0.0	199.9	199.9	199.9	199.9	0.0
i1) Amortización de la Deuda Pública	0.0	0.0	0.0	0.0	0.0	0.0
i2) Intereses de la Deuda Pública	0.0	0.0	0.0	0.0	0.0	0.0
i3) Comisiones de la Deuda Pública	0.0	0.0	0.0	0.0	0.0	0.0
i4) Gastos de la Deuda Pública	0.0	0.0	0.0	0.0	0.0	0.0
i5) Costo por Coberturas	0.0	0.0	0.0	0.0	0.0	0.0
i6) Apoyos Financieros	0.0	0.0	0.0	0.0	0.0	0.0
I7) Adeudos de Ejercicios Fiscales Anteriores (ADEFAS)	0.0	199.9	199.9	199.9	199.9	0.0

T E S C H I

Concepto	Egresos					Subejercicio
	Aprobado	Ampliaciones/ (Reducciones)	Modificado	Devengado	Pagado	
II. Gasto Etiquetado (II=A+B+C+D+E+F+G+H+I)	0.0	0.0	0.0	0.0	0.0	0.0
A. Servicios Personales (A=a1+a2+a3+a4+a5+a6+a7)	0.0	0.0	0.0	0.0	0.0	0.0
a1) Remuneraciones al Personal de Carácter Permanente	0.0	0.0	0.0	0.0	0.0	0.0
a2) Remuneraciones al Personal de Carácter Transitorio	0.0	0.0	0.0	0.0	0.0	0.0
a3) Remuneraciones Adicionales y Especiales	0.0	0.0	0.0	0.0	0.0	0.0
a4) Seguridad Social	0.0	0.0	0.0	0.0	0.0	0.0
a5) Otras Prestaciones Sociales y Económicas	0.0	0.0	0.0	0.0	0.0	0.0
a6) Previsiones	0.0	0.0	0.0	0.0	0.0	0.0
a7) Pago de Estímulos a Servidores Públicos	0.0	0.0	0.0	0.0	0.0	0.0
B. Materiales y Suministros (B=b1+b2+b3+b4+b5+b6+b7+b8+b9)	0.0	0.0	0.0	0.0	0.0	0.0
b1) Materiales de Administración, Emisión de Documentos y Artículos Oficiales	0.0	0.0	0.0	0.0	0.0	0.0
b2) Alimentos y Utensilios	0.0	0.0	0.0	0.0	0.0	0.0
b3) Materias Primas y Materiales de Producción y Comercialización	0.0	0.0	0.0	0.0	0.0	0.0
b4) Materiales y Artículos de Construcción y de Reparación	0.0	0.0	0.0	0.0	0.0	0.0
b5) Productos Químicos, Farmacéuticos y de Laboratorio	0.0	0.0	0.0	0.0	0.0	0.0
b6) Combustibles, Lubricantes y Aditivos	0.0	0.0	0.0	0.0	0.0	0.0
b7) Vestuario, Blancos, Prendas de Protección y Artículos Deportivos	0.0	0.0	0.0	0.0	0.0	0.0
b8) Materiales y Suministros Para Seguridad	0.0	0.0	0.0	0.0	0.0	0.0
b9) Herramientas, Refacciones y Accesorios Menores	0.0	0.0	0.0	0.0	0.0	0.0
C. Servicios Generales (C=c1+c2+c3+c4+c5+c6+c7+c8+c9)	0.0	0.0	0.0	0.0	0.0	0.0
c1) Servicios Básicos	0.0	0.0	0.0	0.0	0.0	0.0
c2) Servicios de Arrendamiento	0.0	0.0	0.0	0.0	0.0	0.0
c3) Servicios Profesionales, Científicos, Técnicos y Otros Servicios	0.0	0.0	0.0	0.0	0.0	0.0
c4) Servicios Financieros, Bancarios y Comerciales	0.0	0.0	0.0	0.0	0.0	0.0
c5) Servicios de Instalación, Reparación, Mantenimiento y Conservación	0.0	0.0	0.0	0.0	0.0	0.0
c6) Servicios de Comunicación Social y Publicidad	0.0	0.0	0.0	0.0	0.0	0.0
c7) Servicios de Traslado y Viáticos	0.0	0.0	0.0	0.0	0.0	0.0
c8) Servicios Oficiales	0.0	0.0	0.0	0.0	0.0	0.0
c9) Otros Servicios Generales	0.0	0.0	0.0	0.0	0.0	0.0
D. Transferencias, Asignaciones, Subsidios y Otras Ayudas (D=d1+d2+d3+d4+d5+d6+d7+d8+d9)	0.0	0.0	0.0	0.0	0.0	0.0
d1) Transferencias Internas y Asignaciones al Sector Público			0.0			0.0
d2) Transferencias al Resto del Sector Público			0.0			0.0
d3) Subsidios y Subvenciones			0.0			0.0
d4) Ayudas Sociales	0.0	0.0	0.0	0.0	0.0	0.0
d5) Pensiones y Jubilaciones			0.0			0.0
d6) Transferencias a Fideicomisos, Mandatos y Otros Análogos			0.0			0.0
d7) Transferencias a la Seguridad Social			0.0			0.0
d8) Donativos			0.0			0.0
d9) Transferencias al Exterior			0.0			0.0
E. Bienes Muebles, Inmuebles e Intangibles (E=e1+e2+e3+e4+e5+e6+e7+e8+e9)	0.0	0.0	0.0	0.0	0.0	0.0
e1) Mobiliario y Equipo de Administración	0.0	0.0	0.0	0.0	0.0	0.0
e2) Mobiliario y Equipo Educativo y Recreativo	0.0	0.0	0.0	0.0	0.0	0.0
e3) Equipo e Instrumental Médico y de Laboratorio	0.0	0.0	0.0	0.0	0.0	0.0
e4) Vehículos y Equipo de Transporte	0.0	0.0	0.0	0.0	0.0	0.0
e5) Equipo de Defensa y Seguridad			0.0			0.0
e6) Maquinaria, Otros Equipos y Herramientas			0.0			0.0
e7) Activos Biológicos			0.0			0.0
e8) Bienes Inmuebles			0.0			0.0
e9) Activos Intangibles			0.0			0.0
F. Inversión Pública (F=f1+f2+f3)	0.0	0.0	0.0	0.0	0.0	0.0
f1) Obra Pública en Bienes de Dominio Público			0.0			0.0
f2) Obra Pública en Bienes Propios			0.0			0.0
f3) Proyectos Productivos y Acciones de Fomento			0.0			0.0
G. Inversiones Financieras y Otras Provisiones (G=g1+g2+g3+g4+g5+g6+g7)	0.0	0.0	0.0	0.0	0.0	0.0
g1) Inversiones Para el Fomento de Actividades Productivas			0.0			0.0
g2) Acciones y Participaciones de Capital			0.0			0.0
g3) Compra de Títulos y Valores			0.0			0.0
g4) Concesión de Préstamos			0.0			0.0
g5) Inversiones en Fideicomisos, Mandatos y Otros Análogos			0.0			0.0
Fideicomiso de Desastres Naturales (Informativo)			0.0			0.0
g6) Otras Inversiones Financieras			0.0			0.0
g7) Provisiones para Contingencias y Otras Erogaciones Especiales			0.0			0.0
H. Participaciones y Aportaciones (H=h1+h2+h3)	0.0	0.0	0.0	0.0	0.0	0.0
h1) Participaciones			0.0			0.0
h2) Aportaciones			0.0			0.0
h3) Convenios			0.0			0.0
I. Deuda Pública (I=i1+i2+i3+i4+i5+i6+i7)	0.0	0.0	0.0	0.0	0.0	0.0
i1) Amortización de la Deuda Pública			0.0			0.0
i2) Intereses de la Deuda Pública			0.0			0.0
i3) Comisiones de la Deuda Pública			0.0			0.0
i4) Gastos de la Deuda Pública			0.0			0.0
i5) Costo por Coberturas			0.0			0.0
i6) Apoyos Financieros			0.0			0.0
i7) Adeudos de Ejercicios Fiscales Anteriores (ADEFAS)			0.0			0.0
III. Total de Egresos (III = I + II)	124,830.1	1,471.8	126,301.9	109,864.9	109,864.9	16,437.0

CUENTA PÚBLICA DEL GOBIERNO, ORGANISMOS AUXILIARES Y AUTÓNOMOS DEL ESTADO DE MÉXICO 2021

Tecnológico de Estudios Superiores de Chimalhuacán						
Estado Analítico del Ejercicio del Presupuesto de Egresos Detallado						
Clasificación Administrativa						
Del 1 de Enero al 31 de Diciembre de 2021						
(Miles de Pesos)						
Concepto (c)	Egresos					Subejercicio
	Aprobado	Ampliaciones/ (Reducciones)	Modificado	Devengado	Pagado	
I. Gasto No Etiquetado (I=A+B+C+D+E+F+G+H)	124,830.1	1,471.8	126,301.9	109,864.9	109,864.9	16,437.0
Tecnológico de Estudios Superiores de Chimalhuacán (210C230000)	124,830.1	1,471.8	126,301.9	109,864.9	109,864.9	16,437.0
II. Gasto Etiquetado (II=A+B+C+D+E+F+G+H)	0.0	0.0	0.0	0.0	0.0	0.0
III. Total de Egresos (III = I + II)	124,830.1	1,471.8	126,301.9	109,864.9	109,864.9	16,437.0

T E S C H I

Tecnológico de Estudios Superiores de Chimalhuacán Estado Analítico del Ejercicio del Presupuesto de Egresos Detallado Clasificación Funcional (Finalidad y Función) Del 1 de Enero al 31 de Diciembre de 2021 (Miles de Pesos)						
Concepto (c)	Egresos					Subejercicio (e)
	Aprobado (d)	Ampliaciones/ (Reducciones)	Modificado	Devengado	Pagado	
I. Gasto No Etiquetado (I=A+B+C+D)	124,830.1	1,471.8	126,301.9	109,864.9	109,864.9	16,437.0
A. Gobierno (A=a1+a2+a3+a4+a5+a6+a7+a8)	0.0	0.0	0.0	0.0	0.0	0.0
a1) Legislación			0.0			0.0
a2) Justicia			0.0			0.0
a3) Coordinación de la Política de Gobierno			0.0			0.0
a4) Relaciones Exteriores			0.0			0.0
a5) Asuntos Financieros y Hacendarios			0.0			0.0
a6) Seguridad Nacional			0.0			0.0
a7) Asuntos de Orden Público y de Seguridad Interior			0.0			0.0
a8) Otros Servicios Generales			0.0			0.0
B. Desarrollo Social (B=b1+b2+b3+b4+b5+b6+b7)	124,830.1	1,271.9	126,102.0	109,665.0	109,665.0	16,437.0
b1) Protección Ambiental			0.0			0.0
b2) Vivienda y Servicios a la Comunidad			0.0			0.0
b3) Salud			0.0			0.0
b4) Recreación, Cultura y Otras Manifestaciones Sociales			0.0			0.0
b5) Educación	124,830.1	1,271.9	126,102.0	109,665.0	109,665.0	16,437.0
b6) Protección Social			0.0			0.0
b7) Otros Asuntos Sociales			0.0			0.0
C. Desarrollo Económico (C=c1+c2+c3+c4+c5+c6+c7+c8+c9)	0.0	0.0	0.0	0.0	0.0	0.0
c1) Asuntos Económicos, Comerciales y Laborales en General			0.0			0.0
c2) Agropecuaria, Silvicultura, Pesca y Caza			0.0			0.0
c3) Combustibles y Energía			0.0			0.0
c4) Minería, Manufacturas y Construcción			0.0			0.0
c5) Transporte			0.0			0.0
c6) Comunicaciones			0.0			0.0
c7) Turismo			0.0			0.0
c8) Ciencia, Tecnología e Innovación			0.0			0.0
c9) Otras Industrias y Otros Asuntos Económicos			0.0			0.0
D. Otras No Clasificadas en Funciones Anteriores (D=d1+d2+d3+d4)	0.0	199.9	199.9	199.9	199.9	0.0
d1) Transacciones de la Deuda Pública / Costo Financiero de la Deuda			0.0			0.0
d2) Transferencias, Participaciones y Aportaciones Entre Diferentes Niveles y Órdenes de Gobierno			0.0			0.0
d3) Saneamiento del Sistema Financiero			0.0			0.0
d4) Adeudos de Ejercicios Fiscales Anteriores		199.9	199.9	199.9	199.9	0.0
II. Gasto Etiquetado (II=A+B+C+D)	0.0	0.0	0.0	0.0	0.0	0.0
A. Gobierno (A=a1+a2+a3+a4+a5+a6+a7+a8)	0.0	0.0	0.0	0.0	0.0	0.0
a1) Legislación			0.0			0.0
a2) Justicia			0.0			0.0
a3) Coordinación de la Política de Gobierno			0.0			0.0
a4) Relaciones Exteriores			0.0			0.0
a5) Asuntos Financieros y Hacendarios			0.0			0.0
a6) Seguridad Nacional			0.0			0.0
a7) Asuntos de Orden Público y de Seguridad Interior			0.0			0.0
a8) Otros Servicios Generales			0.0			0.0
B. Desarrollo Social (B=b1+b2+b3+b4+b5+b6+b7)	0.0	0.0	0.0	0.0	0.0	0.0
b1) Protección Ambiental			0.0			0.0
b2) Vivienda y Servicios a la Comunidad			0.0			0.0
b3) Salud			0.0			0.0
b4) Recreación, Cultura y Otras Manifestaciones Sociales			0.0			0.0
b5) Educación			0.0			0.0
b6) Protección Social			0.0			0.0
b7) Otros Asuntos Sociales			0.0			0.0
C. Desarrollo Económico (C=c1+c2+c3+c4+c5+c6+c7+c8+c9)	0.0	0.0	0.0	0.0	0.0	0.0
c1) Asuntos Económicos, Comerciales y Laborales en General			0.0			0.0
c2) Agropecuaria, Silvicultura, Pesca y Caza			0.0			0.0
c3) Combustibles y Energía			0.0			0.0
c4) Minería, Manufacturas y Construcción			0.0			0.0
c5) Transporte			0.0			0.0
c6) Comunicaciones			0.0			0.0
c7) Turismo			0.0			0.0
c8) Ciencia, Tecnología e Innovación			0.0			0.0
c9) Otras Industrias y Otros Asuntos Económicos			0.0			0.0
D. Otras No Clasificadas en Funciones Anteriores (D=d1+d2+d3+d4)	0.0	0.0	0.0	0.0	0.0	0.0
d1) Transacciones de la Deuda Pública / Costo Financiero de la Deuda			0.0			0.0
d2) Transferencias, Participaciones y Aportaciones Entre Diferentes Niveles y Órdenes de Gobierno			0.0			0.0
d3) Saneamiento del Sistema Financiero			0.0			0.0
d4) Adeudos de Ejercicios Fiscales Anteriores			0.0			0.0
III. Total de Egresos (III = I + II)	124,830.1	1,471.8	126,301.9	109,864.9	109,864.9	16,437.0

CUENTA PÚBLICA DEL GOBIERNO, ORGANISMOS AUXILIARES Y AUTÓNOMOS DEL ESTADO DE MÉXICO 2021

Tecnológico de Estudios Superiores de Chimalhuacán Estado Analítico del Ejercicio del Presupuesto de Egresos Detallado Clasificación de Servicios Personales por Categoría Del 1 de Enero al 31 de Diciembre de 2021 (Miles de Pesos)						
Concepto (c)	Egresos					Subejercicio
	Aprobado	Ampliaciones/ (Reducciones)	Modificado	Devengado	Pagado	
I. Gasto No Etiquetado (I=A+B+C+D+E+F)	77,749.3	3,145.2	80,894.5	75,850.2	75,850.2	5,044.3
A. Personal Administrativo y de Servicio Público	77,749.3	3,145.2	80,894.5	75,850.2	75,850.2	5,044.3
B. Magisterio			0.0			0.0
C. Servicios de Salud (C=c1+c2)	0.0	0.0	0.0	0.0	0.0	0.0
c1) Personal Administrativo			0.0			0.0
c2) Personal Médico, Paramédico y afin			0.0			0.0
D. Seguridad Pública			0.0			0.0
E. Gastos asociados a la implementación de nuevas leyes federales o reformas a las mismas (E = e1 + e2)	0.0	0.0	0.0	0.0	0.0	0.0
e1) Nombre del Programa o Ley 1			0.0			0.0
e2) Nombre del Programa o Ley 2			0.0			0.0
F. Sentencias laborales definitivas			0.0			0.0
II. Gasto Etiquetado (II=A+B+C+D+E+F)	0.0	0.0	0.0	0.0	0.0	0.0
A. Personal Administrativo y de Servicio Público			0.0			0.0
B. Magisterio			0.0			0.0
C. Servicios de Salud (C=c1+c2)	0.0	0.0	0.0	0.0	0.0	0.0
c1) Personal Administrativo			0.0			0.0
c2) Personal Médico, Paramédico y afin			0.0			0.0
D. Seguridad Pública			0.0			0.0
E. Gastos asociados a la implementación de nuevas leyes federales o reformas a las mismas (E = e1 + e2)	0.0	0.0	0.0	0.0	0.0	0.0
e1) Nombre del Programa o Ley 1			0.0			0.0
e2) Nombre del Programa o Ley 2			0.0			0.0
F. Sentencias laborales definitivas			0.0			0.0
III. Total del Gasto en Servicios Personales (III = I + II)	77,749.3	3,145.2	80,894.5	75,850.2	75,850.2	5,044.3

TECNOLÓGICO DE ESTUDIOS
SUPERIORES DE CUAUTITLÁN
IZCALLI

(TESCI)

CONTENIDO		PÁGINA
I.	INFORMACIÓN CONTABLE	
	ESTADO DE SITUACIÓN FINANCIERA	5
	ESTADO DE ACTIVIDADES	6
	ESTADO DE VARIACIÓN EN LA HACIENDA PÚBLICA	7
	ESTADO DE CAMBIOS EN LA SITUACIÓN FINANCIERA	8
	ESTADO DE FLUJOS DE EFECTIVO	9
	ESTADO ANALÍTICO DEL ACTIVO	10
	ESTADO ANALÍTICO DE LA DEUDA Y OTROS PASIVOS	11
	INFORME SOBRE LOS PASIVOS CONTINGENTES	12
	NOTAS A LOS ESTADOS FINANCIEROS	13
II.	INFORMACIÓN PRESUPUESTARIA	35
III.	INFORMACIÓN PROGRAMÁTICA	51
IV.	ANEXOS ESTABLECIDOS EN DIFERENTES ORDENAMIENTOS	63
V.	FORMATOS PARA EL CUMPLIMIENTO DE LA LEY DE DISCIPLINA FINANCIERA DE LAS ENTIDADES FEDERATIVAS Y LOS MUNICIPIOS	67

TE S C I

Tecnológico de Estudios Superiores de Cuautitlán Izcalli
Estado de Situación Financiera
Al 31 de Diciembre de 2021 y 2020
(Miles de Pesos)

Concepto	Año		Concepto	Año	
	2021	2020		2021	2020
ACTIVO			PASIVO		
Activo Circulante			Pasivo Circulante		
Efectivo y Equivalentes	5,408.1	11,152.9	Cuentas por Pagar a Corto Plazo	5,834.1	4,700.0
Derechos a Recibir Efectivo o Equivalentes	19.7	16.3	Documentos por Pagar a Corto Plazo		
Derechos a Recibir Bienes o Servicios	7,890.3	1,638.1	Porción a Corto Plazo de la Deuda Pública a Largo Plazo		
Inventarios			Titulos y Valores a Corto Plazo		
Almacenes			Pasivos Diferidos a Corto Plazo		
Estimación por Pérdida o Deterioro de Activos Circulantes			Fondos y Bienes de Terceros en Garantía y/o Administración a Corto Plazo		
Otros Activos Circulantes			Provisiones a Corto Plazo		
			Otros Pasivos a Corto Plazo		
Total de Activos Circulantes	13,318.1	12,807.3	Total de Pasivos Circulantes	5,834.1	4,700.0
Activo No Circulante			Pasivo No Circulante		
Inversiones Financieras a Largo Plazo			Cuentas por Pagar a Largo Plazo		
Derechos a Recibir Efectivo o Equivalentes a Largo Plazo			Documentos por Pagar a Largo Plazo		
Bienes Inmuebles, Infraestructura y Construcciones en Proceso	135,125.5	134,848.5	Deuda Pública a Largo Plazo		
Bienes Muebles	125,713.7	119,368.0	Pasivos Diferidos a Largo Plazo		
Activos Intangibles			Fondos y Bienes de Terceros en Garantía y/o en Administración a Largo Plazo		
Depreciación, Deterioro y Amortización Acumulada de Bienes	-119,358.4	-108,680.6	Provisiones a Largo Plazo		
Activos Diferidos					
Estimación por Pérdida o Deterioro de Activos no Circulantes			Total de Pasivos No Circulantes	.0	.0
Otros Activos no Circulantes					
Total de Activos No Circulantes	141,480.8	145,535.9	Total del Pasivo	5,834.1	4,700.0
Total del Activo	154,798.9	158,343.2	HACIENDA PÚBLICA/ PATRIMONIO		
			Hacienda Pública/Patrimonio Contribuido	27,069.9	27,069.9
			Aportaciones	27,069.9	27,069.9
			Donaciones de Capital		
			Actualización de la Hacienda Pública / Patrimonio		
			Hacienda Pública/Patrimonio Generado	121,894.9	126,573.3
			Resultados del Ejercicio (Ahorro / Desahorro)	-363.8	-2,884.5
			Resultados de Ejercicios Anteriores	114,276.1	121,475.2
			Revalúos	7,982.6	7,982.6
			Reservas		
			Rectificaciones de Resultados de Ejercicios Anteriores		
			Exceso o Insuficiencia en la Actualización de la Hacienda Pública/Patrimonio	.0	.0
			Resultado por Posición Monetaria		
			Resultado por Tenencia de Activos no Monetarios		
			Total Hacienda Pública/ Patrimonio	148,964.8	153,643.2
			Total del Pasivo y Hacienda Pública / Patrimonio	154,798.9	158,343.2

CUENTA PÚBLICA DEL GOBIERNO, ORGANISMOS AUXILIARES Y AUTÓNOMOS DEL ESTADO DE MÉXICO 2021

Tecnológico de Estudios Superiores de Cuautitlán Izcalli
Estado de Actividades
Del 1 de Enero al 31 de Diciembre de 2021 y 2020
(Miles de Pesos)

Concepto	2021	2020
INGRESOS Y OTROS BENEFICIOS		
Ingresos de la Gestión	392.4	.0
Impuestos		
Cuotas y Aportaciones de Seguridad Social		
Contribuciones de Mejoras		
Derechos		
Productos	392.4	.0
Aprovechamientos		
Ingresos por Venta de Bienes y Prestación de Servicios		
Participaciones, Aportaciones, Convenios Incentivos Derivados de la Colaboración Fiscal, Fondos Distintos de Aportaciones, Transferencias, Asignaciones, Subsidios y Subvenciones y Pensiones y Jubilaciones	150,007.1	145,393.9
Participaciones, Aportaciones, Convenios, Incentivos Derivados de la Colaboración Fiscal y Fondos Distintos de Aportaciones		
Transferencia, Asignaciones, Subsidios y Subvenciones y Pensiones y Jubilaciones	150,007.1	145,393.9
Otros Ingresos y Beneficios	4,137.1	900.3
Ingresos Financieros		792.3
Incremento por Variación de Inventarios		
Disminución del Exceso de Estimaciones por Pérdida o Deterioro u Obsolescencia		
Disminución del Exceso de Provisiones		
Otros Ingresos y Beneficios Varios	4,137.1	108.0
Total de Ingresos y Otros Beneficios	154,536.6	146,294.2
GASTOS Y OTRAS PÉRDIDAS		
Gastos de Funcionamiento	143,365.1	136,356.3
Servicios Personales	104,016.9	97,689.6
Materiales y Suministros	6,975.9	8,840.7
Servicios Generales	32,372.3	29,826.0
Transferencia, Asignaciones, Subsidios y Otras Ayudas	255.9	1,218.6
Transferencias Internas y Asignaciones al Sector Público		
Transferencias al Resto del Sector Público		
Subsidios y Subvenciones		
Ayudas Sociales	255.9	1,218.6
Pensiones y Jubilaciones		
Transferencias a Fideicomisos, Mandatos y Contratos Análogos		
Transferencias a la Seguridad Social		
Donativos		
Transferencias al Exterior		
Participaciones y Aportaciones	.0	.0
Participaciones		
Aportaciones		
Convenios		
Intereses, Comisiones y Otros Gastos de la Deuda Pública	.0	.0
Intereses de la Deuda Pública		
Comisiones de la Deuda Pública		
Gastos de la Deuda Pública		
Costo por Coberturas		
Apoyos Financieros		
Otros Gastos y Pérdidas Extraordinarias	466.9	610.3
Estimaciones, Depreciaciones, Deterioros, Obsolescencia y Amortizaciones	466.9	610.3
Provisiones		
Disminución de Inventarios		
Aumento por Insuficiencia de Estimaciones por Pérdida o Deterioro y Obsolescencia		
Aumento por Insuficiencia de Provisiones		
Otros Gastos		.0
Inversión Pública	10,812.5	10,993.5
Inversión Pública no Capitalizable	10,812.5	10,993.5
Total de Gastos y Otras Pérdidas	154,900.4	149,178.7
Resultados del Ejercicio (Ahorro/Desahorro)	-363.8	-2,884.5

Tecnológico de Estudios Superiores de Cuautitlán Izcalli					
Estado de Variación en la Hacienda Pública					
Del 1 de Enero al 31 de Diciembre 2021 y 2020					
Concepto	Hacienda Pública / Patrimonio Contribuido	Hacienda Pública / Patrimonio Generado de Ejercicios Anteriores	Hacienda Pública / Patrimonio Generado del Ejercicio	Exceso o Insuficiencia en la Actualización de la Hacienda Pública / Patrimonio	Total
Hacienda Pública / Patrimonio Contribuido Neto de 2020	27,069.9				27,069.9
Aportaciones	27,069.9				27,069.9
Donaciones de Capital					0.0
Actualización de la Hacienda Pública/Patrimonio					0.0
Hacienda Pública / Patrimonio Generado Neto de 2020		129,457.8	-2,884.5	0.0	126,573.3
Resultados del Ejercicio (Ahorro/Desahorro)			-2,884.5		-2,884.5
Resultados de Ejercicios Anteriores		121,475.2			121,475.2
Revalúos		7,982.6			7,982.6
Reservas					0.0
Rectificaciones de Resultados de Ejercicios Anteriores					0.0
Exceso o Insuficiencia en la Actualización de la Hacienda Pública / Patrimonio Neto de 2020				0.0	0.0
Resultado por Posición Monetaria					0.0
Resultado por Tenencia de Activos no Monetarios					0.0
Hacienda Pública / Patrimonio Neto Final de 2020	27,069.9	129,457.8	-2,884.5	0.0	153,643.2
Cambios en la Hacienda Pública / Patrimonio Contribuido Neto de 2021	27,069.9				27,069.9
Aportaciones	27,069.9				27,069.9
Donaciones de Capital					0.0
Actualización de la Hacienda Pública/Patrimonio					0.0
Variaciones de la Hacienda Pública / Patrimonio Generado Neto de 2021		-7,199.1	2,520.7		-4,678.4
Resultados del Ejercicio (Ahorro/Desahorro)			-363.8		-363.8
Resultados de Ejercicios Anteriores		-7,199.1	2,884.5		-4,314.6
Revalúos					0.0
Reservas					0.0
Rectificaciones de Resultados de Ejercicios Anteriores					0.0
Cambios en el Exceso o Insuficiencia en la Actualización de la Hacienda Pública / Patrimonio Neto de 2021				0.0	0.0
Resultado por Posición Monetaria					0.0
Resultado por Tenencia de Activos no Monetarios					0.0
Hacienda Pública / Patrimonio Neto Final de 2021	27,069.9	122,258.7	-363.8	0.0	148,964.8

Tecnológico de Estudios Superiores de Cuautitlán Izcalli
Estado de Cambios en la Situación Financiera
Del 1 de Enero al 31 de Diciembre de 2021
(Miles de pesos)

Concepto	Origen	Aplicación
ACTIVO	20,077.4	20,077.4
Activo Circulante	5,744.8	6,255.6
Efectivo y Equivalentes	5,744.8	.0
Derechos a Recibir Efectivo o Equivalentes	0	3.4
Derechos a Recibir Bienes o Servicios	.0	6,252.2
Inventarios		
Almacenes		
Estimación por Pérdida o Deterioro de Activos Circulantes		
Otros Activos Circulantes		
Activo No circulante	10,677.8	6,622.7
Inversiones Financieras a Largo Plazo		
Derechos a Recibir Efectivo o Equivalentes a Largo Plazo		.0
Bienes Inmuebles, Infraestructura y Construcciones en Proceso		277.0
Bienes Muebles		6,345.7
Activos Intangibles		
Depreciación, Deterioro y Amortización Acumulada de Bienes	10,677.8	
Activos Diferidos		
Estimación por Pérdida o Deterioro de Activos no Circulantes		
Otros Activos no Circulantes		
PASIVO	1,134.1	.0
Pasivo Circulante	1,134.1	.0
Cuentas por Pagar a Corto Plazo	1,134.1	0.0
Documentos por Pagar a Corto Plazo		
Porción a Corto Plazo de la Deuda Pública a Largo Plazo		
Títulos y Valores a Corto Plazo		
Pasivos Diferidos a Corto Plazo		
Fondos y Bienes de Terceros en Garantía y/o Administración a Corto Plazo		
Provisiones a Corto Plazo		
Otros Pasivos a Corto Plazo		
Pasivo No Circulante	.0	.0
Cuentas por Pagar a Largo Plazo		
Documentos por Pagar a Largo Plazo		
Deuda Pública a Largo Plazo		
Pasivos Diferidos a Largo Plazo		
Fondos y Bienes de Terceros en Garantía y/o en Administración a Largo Plazo		
Provisiones a Largo Plazo		
HACIENDA PÚBLICA/PATRIMONIO	2,520.7	7,199.1
Hacienda Pública/Patrimonio Contribuido	.0	.0
Aportaciones		
Donaciones de Capital		
Actualización de la Hacienda Pública/Patrimonio		
Hacienda Pública/Patrimonio Generado	2,520.7	7,199.1
Resultados del Ejercicio (Ahorro/Desahorro)	2,520.7	
Resultados de Ejercicios Anteriores		7,199.1
Revalúos		
Reservas		
Rectificaciones de Resultados de Ejercicios Anteriores		
Exceso o Insuficiencia en la Actualización de la Hacienda Pública/Patrimonio	.0	.0
Resultado por Posición Monetaria		
Resultado por Tenencia de Activos no Monetarios		

Tecnológico de Estudios Superiores de Cuautitlán Izcalli
Estado de Flujos de Efectivo
Del 1 de Enero al 31 de Diciembre de 2021 y 2020
(Milles de Pesos)

Concepto	2021	2020
Flujos de Efectivo de las Actividades de Operación		
Origen	154,536.6	146,294.2
Impuestos		
Cuotas y Aportaciones de Seguridad Social		
Contribuciones de Mejoras		
Derechos		
Productos	392.4	792.3
Aprovechamientos		
Ingresos por Venta de Bienes y Prestación de Servicios		
Participaciones, Aportaciones, Convenios, Incentivos de la Colaboración Fiscal y Fondos Distintos de		
Transferencias, Asignaciones, Subsidios y Subvenciones, y Pensiones y Jubilaciones	150,007.1	145,393.9
Otros Orígenes de Operación	4,137.1	108.0
Aplicación	154,900.4	149,178.7
Servicios Personales	104,016.9	97,689.6
Materiales y Suministros	6,975.9	8,840.7
Servicios Generales	32,372.3	29,826.0
Transferencias Internas y Asignaciones al Sector Público		
Transferencias al Resto del Sector Público		
Subsidios y Subvenciones		
Ayudas Sociales	255.9	1,218.6
Pensiones y Jubilaciones		
Transferencias a Fideicomisos, Mandatos y Contratos Análogos		
Transferencias a la Seguridad Social		
Donativos		
Transferencias al Exterior		
Participaciones		
Aportaciones		
Convenios		
Otras Aplicaciones de Operación	11,279.4	11,603.8
Flujos Netos de Efectivo por Actividades de Operación	-363.8	-2,884.5
Flujos de Efectivo de las Actividades de Inversión		
Origen	10,677.8	11,970.7
Bienes Inmuebles, Infraestructura y Construcciones en Proceso	.0	10,802.4
Bienes Muebles	10,677.8	1,168.3
Otros Orígenes de Inversión		
Aplicación	12,878.3	8,108.4
Bienes Inmuebles, Infraestructura y Construcciones en Proceso	277.0	
Bienes Muebles	6,345.7	7,090.8
Otras Aplicaciones de Inversión	6,255.6	1,017.6
Flujos Netos de Efectivo por Actividades de Inversión	-2,200.5	3,862.3
Flujo de Efectivo de las Actividades de Financiamiento		
Origen	1,134.1	528.6
Endeudamiento Neto		
Interno		
Externo		
Otros Orígenes de Financiamiento	1,134.1	528.6
Aplicación	4,314.6	3,204.2
Servicios de la Deuda		
Interno		
Externo		
Otras Aplicaciones de Financiamiento	4,314.6	3,204.2
Flujos Netos de Efectivo por Actividades de Financiamiento	-3,180.5	-2,675.6
Incremento/Disminución Neta en el Efectivo y Equivalentes al Efectivo	-5,744.8	-1,697.8
Efectivo y Equivalentes al Efectivo al Inicio del Ejercicio	11,152.9	12,850.7
Efectivo y Equivalentes al Efectivo al Final del Ejercicio	5,408.1	11,152.9

CUENTA PÚBLICA DEL GOBIERNO, ORGANISMOS AUXILIARES Y AUTÓNOMOS DEL ESTADO DE MÉXICO 2021

Tecnológico de Estudios Superiores de Cuautitlán Izcalli
Estado Analfico del Activo
Del 1 de Enero al 31 de Diciembre de 2021
(Miles de Pesos)

Concepto	Saldo Inicial	Cargos del Periodo	Abonos del Periodo	Saldo Final	Variación del Periodo
	1	2	3	4 = (1+2-3)	(4-1)
ACTIVO	158,343.2	446,692.0	450,236.3	154,798.9	-3,544.3
Activo Circulante	12,807.3	439,311.5	438,800.7	13,318.1	510.8
Efectivo y Equivalentes	11,152.9	422,526.4	428,271.2	5,408.1	-5,744.8
Derechos a Recibir Efectivo o Equivalentes	16.3	8,627.4	8,624.0	19.7	3.4
Derechos a Recibir Bienes o Servicios	1,638.1	8,157.7	1,905.5	7,890.3	6,252.2
Inventarios				.0	.0
Almacenes				.0	.0
Estimación por Pérdida o Deterioro de Activos Circulantes				.0	.0
Otros Activos Circulantes				.0	.0
Activo No Circulante	145,535.9	7,380.5	-11,435.6	141,480.8	-4,055.1
Inversiones Financieras a Largo Plazo				.0	.0
Derechos a Recibir Efectivo o Equivalentes a Largo Plazo				.0	.0
Bienes Inmuebles, Infraestructura y Construcciones en Proceso	134,848.5	277.0	.0	135,125.5	277.0
Bienes Muebles	119,368.0	6,345.7	.0	125,713.7	6,345.7
Activos Intangibles				.0	.0
Depreciación, Deterioro y Amortización Acumulada de Bienes	-108,680.6	757.8	-11,435.6	-119,358.4	-10,677.8
Activos Diferidos				.0	.0
Estimación por Pérdida o Deterioro de Activos no Circulantes				.0	.0
Otros Activos no Circulantes				.0	.0
					.0

Tecnológico de Estudios Superiores de Cuautitlán Izcalli
Estado Analítico de la Deuda y Otros Pasivos
Del 1 de Enero al 31 de Diciembre de 2021
(Miles de Pesos)

Denominación de las Deudas	Moneda de Contratación	Institución o País Acreedor	Saldo Inicial del Período	Saldo Final del Período
DEUDA PÚBLICA				
Corto Plazo				
Deuda Interna			.0	.0
Instituciones de Crédito				
Títulos y Valores				
Arrendamientos Financieros				
Deuda Externa			.0	.0
Organismos Financieros Internacionales				
Deuda Bilateral				
Títulos y Valores				
Arrendamientos Financieros				
Subtotal a Corto Plazo			.0	.0
Largo Plazo				
Deuda Interna			.0	.0
Instituciones de Crédito				
Títulos y Valores				
Arrendamientos Financieros				
Deuda Externa			.0	.0
Organismos Financieros Internacionales				
Deuda Bilateral				
Títulos y Valores				
Arrendamientos Financieros				
Subtotal a Largo Plazo			.0	.0
Otros Pasivos			5,834.1	4,700.0
Total de Deuda y Otros Pasivos			5,834.1	4,700.0

INFORME SOBRE PASIVOS CONTINGENTES

En cumplimiento de lo dispuesto por los artículos 46, fracción I, inciso D y 52 de la Ley General de Contabilidad Gubernamental, con relación al Informe sobre Pasivos Contingentes, se aclara que el Tecnológico de Estudios Superiores de Cuautitlán Izcalli, tiene pasivos Contingentes por un importe de 4 millones 417.3 miles de pesos.

No obstante, la situación anteriormente expuesta, se hace la pertinente aclaración que los pasivos manifestados en su información financiera, en todos los casos corresponden a obligaciones reales derivadas de la recepción a plena satisfacción de bienes y/o servicios debidamente devengados, o bien, corresponden a retenciones a favor de terceros, cuyo pago se encuentra pendiente al 31 de diciembre del 2021.

TECNOLÓGICO DE ESTUDIOS SUPERIORES DE CUAUTILÁN IZCALLI

Informe sobre los Pasivos Contingentes

Del 1 de Enero al 31 de Diciembre de 2021

Demandas Laborales

Número Consecutivo	Número de expediente	Monto estimado o laudo	Etapas en la que se encuentran
1	2812/2006 MESA 6	800,000.00	LAUDO PENDIENTE DE EJECUCIÓN.
2	J8/415/2012		LAUDO PENDIENTE DE EJECUCIÓN.
3	J8/521/2014	1,400,000.00	LAUDO PENDIENTE DE EJECUCIÓN.
4	J8/793/2015	750,000.00	LAUDO PEDIENTE DE EJECUCION
5	J8/383/2019		LA JUNTA SE DECLARO INCOMPETENTE Y TURNÓ AL TECA
6	J9/783/2013	400,000.00	LAUDO PENDIENTE DE EJECUCIÓN.
7	J9/641/2015	350,000.00	CONVENIO PENDIENTE DE EJECUCION
8	853/2017	700,000.00	PASÓ A LAUDO
9	79/2018	17,290.27	CONVENIO PARA CUMPLIMENTAR
10	65/2019		ETAPA POSTULATORIA
11	1796/2019 Y ACUMULADO 1837/2018		ESTAPA POSTULATORIA
12	3112/2019		ESTAPA POSTULATORIA
13	65/2021		CONTESTACION DE DEMANDA
14	184/2021		CONTESTACION DE DEMANDA
15	J2/543/2012		DESAHOGO DE PRUEBAS
	TOTAL	4,417,290.27	

1. ESTRATEGIAS PARA REDUCIR LOS COSTOS EN PASIVOS CONTINGENTES: Los juicios son atendidos en tiempo y forma, así como las audiencias y diligencias, que son programadas por las autoridades laborales. Los expedientes que no contienen una estimación económica corresponden a expedientes que están en litigio, sin laudo firme, en los que se cuenta con la representación y atención del litigio por el patrón directo, quien tiene la posición de disolver la relación laboral directa con el trabajador. La estrategia de la defensa se determina de conformidad a la documentación que se tiene dentro del Organismo, dentro del expediente personal de cada trabajador, recibiendo por parte del asesor externo la recomendación oportuna para presentar la defensa a cargo del Tecnológico.

NOTAS A LOS ESTADOS FINANCIEROS

NOTAS DE DESGLOSE

1. ESTADO DE SITUACIÓN FINANCIERA

ACTIVO

- Efectivo y Equivalentes

El efectivo y las inversiones en valores negociables, se encuentran representados principalmente por las cuentas de cheques, bancarias y por inversiones en mesa de dinero a la vista.

Los intereses que generan las cuentas aperturadas en instituciones bancarias se registran como ingresos propios en el rubro de productos financieros.

Al 31 de diciembre de 2021 y 2020 se encuentra integrado de la manera siguiente:

Cuenta Bancaria	Concepto	2021	2020
Bancos Cuentas de Cheques			
801	Concentradora	1,264.7	3,847.4
865	Nómina	9.1	0
829	Recursos Estatales	0	5,583.9
856	Colegiaturas		3.1
906	PROEXOE Estatal 2015	1,647.5	1,677.5
927	PROMEPE	67	41.0
54	FAM(21)	420.3	
985	COMECYT	1,999.5	
Inversiones Temporales			
449	PROEXOE FEDERAL		0
Total del Efectivo y Equivalentes		5,408.10	11,152.9
		=====	=====

- Derechos a Recibir Efectivo o Equivalentes

El saldo de esta cuenta está representado por las ministraciones estatales del mes de diciembre de 2021 que se encuentran pendientes de recibir por parte del Gobierno Estatal y otras cuentas por cobrar que al 31 de diciembre de 2021 y 2020 se integran de la siguiente manera.

Deudores Diversos	2021	2020
	19.7	16.3
Total de Derechos a Recibir Efectivo o Equivalentes	19.7	16.3
	=====	=====

El saldo de este rubro según su antigüedad se integra de la manera siguiente:

Concepto	Hasta 60 Días	De 61 a 360 Días	Más de 360 Días	Total
Deudores Diversos	19.7			19.7
Totales	<u>19.7</u>	<u> </u>	<u> </u>	<u>19.7</u>
	=====	=====	=====	=====

- **Derechos a Recibir Bienes o Servicios**

El saldo de esta cuenta se integra como sigue:

	2021	2020
YAQUI Construcción y Desarrollo, S.A. de C.V.	0.0	92.5
Bienes en Tránsito	7,890.3	1545.6
Total de Derechos a Recibir Bienes o Servicios	<u>7,890.3</u>	<u>1,638.1</u>
	=====	=====

El saldo en Anticipos a contratistas corresponde al anticipo para la construcción de la Unidad Departamental tipo II que albergará el edificio de Idiomas.

- **Bienes Disponibles para su Transformación o Consumo (Inventarios)**

No Aplica.

- **Inversiones Financieras**

No Aplica.

- **Bienes Muebles, Inmuebles, e Intangibles**

Los bienes que integran este rubro son registrados a su costo de adquisición, construcción o avalúo en el caso de donaciones, adicionado con los gastos y costos relacionados con su adquisición más el impuesto al Valor Agregado.

Este rubro al 31 de diciembre de 2021 y 2020 se encuentra integrado de la siguiente manera:

Inmuebles

31 de Diciembre de 2021	Valor Histórico	Revaluación	Total
Terrenos	4,030.3	1,753.3	5,783.6
Edificios	105,066.5	6,166.7	111,233.2
Obras en Proceso	18,108.7		18,108.7
Total Bienes Inmuebles	127,205.5	7,920.0	135,125.5
	=====	=====	=====

Inmuebles

31 de Diciembre de 2020	Valor Histórico	Revaluación	Total
Terrenos	4,030.3	1,753.3	5,783.6
Edificios	105,066.5	6,166.7	111,233.2
Obras en Proceso	17,831.7		17,831.7
Total Bienes Inmuebles	126,928.5	7,920.0	134,848.5
	=====	=====	=====

Las obras en proceso al 31 de diciembre de 2021 y 2020 están integradas por obras en bienes propios y corresponde a la construcción de una Unidad Académica Departamental Tipo II de dos niveles.

Bienes Muebles

Los bienes muebles se analizan como sigue:

31 de Diciembre de 2021

Concepto	Valor histórico	Revaluación	Total
Equipo Cómputo	46,426.8	277.4	46,704.2
Equipo de Telecomunicaciones	9,466.3	91.4	9,557.7
Equipo de Laboratorio	28,211.2	439.1	28,650.3
Equipo de Foto, Cine y Grabación	1,962.0	53.5	2,015.5
Equipo de Transporte	5,547.1	0	5,547.1
Mobiliario y Equipo de Oficina	14,842.3	93.9	14,936.2
Maquinaria, Otros Equipos y Herramientas	10,919.5	1,195.6	12,115.2
Otro Equipo Educativo y Recreativo	2,378.3	0	2,378.3

Concepto	Valor histórico	Revaluación	Total
Colecciones y Obras de Arte	1,679	0	1,678.9
Equipo de Generación Eléctrica	874.6	0	874.6
Equipos y Aparatos Audiovisual	1,255.7	0	1,255.7
Total Bienes Muebles	123,562.8	2,150.9	125,713.7
	=====	=====	=====

31 de Diciembre de 2020

Concepto	Valor histórico	Revaluación	Total
Equipo Cómputo	43,862.5	277	44,139.5
Equipo de Telecomunicaciones	7,921.2	91	8,012.6
Equipo de Laboratorio	27,066.0	439	27,505.2
Equipo de Foto, Cine y Grabación	2,016	53	2,069.1
Equipo de Transporte	5,547	0	5,547.0
Mobiliario y Equipo de Oficina	13,030.2	80	13,110.2
Maquinaria, Otros Equipos y Herramientas	11,600.8	1,197	12,797.8
Otro Equipo Educativo y Recreativo	2,378	0.0	2,378.0
Colecciones y Obras de Arte	1,679	0.0	1,679.0
Equipo de Generación Eléctrica	874.6	0.0	874.6
Equipos y Aparatos Audiovisual	1,255.7	0.0	1,255.7
Total Bienes Muebles	117,231.0	2,137.0	119,368.0
	=====	=====	=====

Depreciación

La depreciación acumulada de bienes inmuebles y muebles se inicia a partir del mes siguiente al de la fecha de adquisición del bien, utilizando el método de línea recta y se integra por:

31 de Diciembre de 2021

Concepto	Valor Histórico	Revaluación	Total
Edificios	30,543.50	3,301.50	33,845.00
Equipo de Cómputo	41,167.90	277.3	41,445.20

TESCI

Equipo de Telecomunicaciones	4,128.1	91.4	4,219.5
Equipo de Laboratorio	20,588.4	439.1	21,027.5
Equipo de Foto, Cine y Grabación	1,643.8	53.4	1,697.2
Equipo de Transporte	3,525.9	0	3,525.9
Mobiliario y Equipo de Oficina	3,319.5	81.4	3,400.9
Maquinaria y Otros Equipos	8,200.5	1,195.40	9,395.9
Equipo Educacional y Recreativo	481.7	0	481.7
Equipo de Generación Eléctrica	162.6	0	162.6
Equipos y Aparatos Audiovisuales	157	0	157.0
Total de Depreciación Acumulada de Bienes Inmuebles y Muebles	113,918.9	5,439.5	119,358.4
	=====	=====	=====

31 de Diciembre de 2020

Concepto	Valor Histórico	Revaluación	Total
Edificios	28,442.2	3,178.2	31,620.4
Equipo de Cómputo	37,042.2	277	37,319.5
Equipo de Telecomunicaciones	3,263.6	91	3,355.0
Equipo de Laboratorio	19,416.7	439	19,855.8
Equipo de Foto, Cine y Grabación	1,497.8	53	1,551.2
Equipo de Transporte	2,971.2	0.0	2,971.2
Mobiliario y Equipo de Oficina	2,896.2	80.1	2,976.3
Maquinaria y Otros Equipos	7,485.5	1,195	8,680.9
Equipo Educacional y Recreativo	243.8	0.0	243.8
Equipo de Generación Eléctrica	75.1	0.0	75.1
Equipos y Aparatos Audiovisuales	31.4	0.0	31.4
Total de Depreciación Acumulada de Bienes Inmuebles y Muebles	103,365.8	5,314.9	108,680.6
	=====	=====	=====

- Estimaciones y Deterioros

No Aplica.

- Otros Activos

No Aplica.

PASIVO

Cuentas por Pagar a Corto Plazo

El saldo de esta cuenta se integra al 31 de diciembre de 2021 y 2020 de la siguiente manera:

Concepto	2021	2020
Sisko Construcciones, S.A. de C.V.	1108.8	
Arturo Jesus Guadarrama Piña	419.9	
Storage Media Solutions, S.A. de C.V.	1999.5	
Fondo de Retiro	0.2	
Seguro de Separación Individualizado	0.4	
FONACOT	3.2	
Mayra Pineda Mesas	0.8	
Estimulos al Desempeño (GEM)	36.3	
Sueldos por Pagar (Administrativos)	13.9	
Sueldos por Pagar (Docentes)	0.3	
Sueldos por Pagar (Docentes y Administrativos de Idiomas)	9.8	
10% de retención de ISR por pago de honorarios	48.2	55.7
Abud Arizpe Karimi		9.4
Ayala Lozano Juan Francisco		15.7
Becas Madres de familia	14	14
Hermosillo Torres Claudia Angélica	9	
Campos Ramos Yoali	6	
Blanca Estela Chavarria Salinas	12.3	12
CONACYT	38	38
Cruz Bermúdez Rogelio Enrique	2.4	6.5
GEM Impuesto Sobre Erogaciones por Remuneraciones al Trabajo Personal	7.6	328.7
Huerta Guzmán y Asociados, S.C.	21	287.5
Instituto Mexiquense de la Infraestructura Física		0
Jesús Vázquez Morales	1.4	1.4
Juan Carlos Valencia Reyes	3.7	0.4
Juana Mayela Ramírez Macario	1.3	0.1
Karina Fabiola Jiménez Olvera	1.2	1.2

TESCI

Concepto	2021	2020
Miguel Ángel Guzmán Zendejas	1.3	1.3
Miguel Ángel Piedras Morales		0
Omar Rodríguez Abreo	0.8	0.1
Picasso Hernández Cintia		0
Retenciones a Contratistas	1	47.9
Karla Sarabia Valdivia	3.3	3.3
Samantha Lilibiana Suarez Rodríguez	5	0.5
Lorenzo Ignacio Aguado Castaño	6.7	6.7
Victor Hugo Ávila Ventura		0.3
Jafet Axel Guerrero León		0.4
José Luis Barrientos Díaz		0.7
José Morales Franco		0.7
Omar Rodríguez Abreo	10.7	10.7
Gonzalo Arturo Martínez Hidalgo		5.7
Lizbeth López Olvera	1.9	1.9
Guadalupe Alfonso Santiago	0.9	0.9
Alejandro Álvarez Real		2.1
Luis Ángel Hernández Herrera		0.1
Ana luisa Cervantes Gracia		0.3
José Luis Rodríguez González	1.5	1.5
José Daniel Segura Quintero	0.9	0.9
Javier Alberto Zambrano Acosta	4.6	4.6
Raúl Mauricio Vega Rivera	1.4	1.4
Arbin Rabin Dranak Soto Escamilla	5.8	5.8
Quiroz Sánchez Laura		3.9
Vega Arellano Gerado		0.7
Romero Hernández Lusiano		0.7
García Arreola Sergio		10.4
Sánchez Andrade Paloma del Carmen		0.7
LAUDO CONDENATORIO	510.0	1,000.0
Sepi S.A. DE C.V.		1,545.6
ISR	1,454.0	1,192.8
ISSEMyM	0.9	1.7
Denis del Carmen Ledesma Azamar	1.2	1.2
Sandra Andrea Alcántara García	2.8	2.8
Sergio Arturo Ortiz Castillo	10.4	18.6

CUENTA PÚBLICA DEL GOBIERNO, ORGANISMOS AUXILIARES Y AUTÓNOMOS DEL ESTADO DE MÉXICO 2021

Concepto	2021	2020
Maria Ruth Mendoza Servin		0.3
María del Consuelo Macías González		
Nelly Tapia Cabañas		
Usiel Sandino Silva Rivera	3.9	
Victor Hugo Avila Ventura	3	
Jafet Axel Guerrero León	3.5	
José Luis Barrientos Díaz	6.7	
José Morales Franco	6.6	
Gonzalo Arturo Martínez Hidalgo	5.8	
Elizabeth Bravo Gómez	10	
Alejandro Álvarez Real	2.1	
Luis Ángel Hernández Herrera	0.1	
Ana Luisa Cervantes García	3	
Zaira Yoselyne Ramírez López	0.1	
Erika Delhi Víquez Sánchez	2.4	
María Dolores Sainz Sánchez	0.2	
Mónica Belem Bernal Pérez	0.6	
Oscar Laguna Romero	1.7	
Cecilia Vargas Velasco	0.1	
Total Cuentas por Pagar a Corto Plazo	5,834.1	4,700.0

Según su exigibilidad, la integración de las cuentas por pagar al cierre del ejercicio es la siguiente:

Concepto	Menor a 90 Días	De 91 a 180 Días	Menor o igual a 365 Días	Más de 365 Días
Sisko Construcciones, S.A. de C.V.	1,108.8			
Arturo Jesús Guadarrama Piña	419.9			
Storage Media Solutions S.A de C.V	1,999.5			
ISR	1,454.0			
ISSEMyM	0.9			
Retención del 10% de ISR sobre Honorarios	48.2			
Fondo de Retiro	0.2			
Seguro de Separación Individualizado	0.4			
FONACOT	3.2			
Retenciones a Contratistas	1.0			

TESCI

Concepto	Menor a 90 Días	De 91 a 180 Días	Menor o Igual a 365 Días	Más de 365 Días
Estímulos al Desempeño (GEM)	36.3			
Sueldos por Pagar (Administrativos)	13.9			
Sueldos por Pagar (Docentes)	0.3			
Sueldos por Pagar (Docentes y Administrativos de Idiomas)	9.8			
Denis del Carmen Ledesma Azamar			1.2	
Sandra Andrea Alcántara García			2.8	
Blanca Estela Chavarria Salinas			12.3	
Omar Rodríguez Abreo			0.8	
Juana Mayela Ramírez Macario			1.3	
Jesús Vázquez Morales			1.4	
Karina Fabiola Jiménez Olvera			1.2	
Juan Carlos Valencia Reyes			3.7	
Miguel Ángel Guzmán Zendejas			1.3	
CONACYT			38.0	
Cantera Erika Emilia PRODEP			-	
Huerta Guzmán y Asociados, S.C.			21.0	
BECAS MADRES DE FAMILIA CONACYT 2017			14.0	
Gobierno del Estado de México			7.6	
Sergio Arturo Ortiz Castillo			10.4	
Cruz Bermúdez Rogelio Enrique			2.4	
Hermosillo Torres Claudia Angélica			9.0	
Campos Ramos Yoali			6.0	
Mayra Pineda Mesas			0.8	
Karla Sarabia Valdivia			3.3	
Samantha Liliána Suarez Rodríguez			5.0	
Uziel Sandino Silva Rivera			3.9	
Lorenzo Ignacio Aguado Castaño			6.7	
Víctor Hugo Ávila Ventura			3.0	
Jafet Axel Guerrero León			3.6	
José Luis Barrientos Díaz			6.8	
José Morales Franco			6.9	
Omar Rodríguez Abreo			10.7	
Gonzalo Arturo Martínez Hidalgo			5.7	
Lizbeth López Olvera			1.9	
Elizabeth Bravo Gómez			10.0	
Guadalupe Alfonso Santiago			0.9	
Alejandro Álvarez Real			2.1	
Luis Ángel Hernández Herrera			0.1	
Ana Luisa Cervantes García			3.0	
José Luis Rodríguez González			1.5	
José Daniel Segura Quintana			0.9	

Concepto	Menor a 90 Días	De 91 a 180 Días	Menor o igual a 365 Días	Más de 365 Días
Javier Alberto Zambrano Acosta			4.6	
Raúl Mauricio Vega Rivera			1.4	
Arbin Rabin Dranak Soto Escamilla			5.8	
Laudo Condenatorio			510.0	
Zaira Yoselyne Ramírez López			0.1	
Erika Delhi Viquez Sánchez			2.4	
María Dolores Sainz Sánchez			0.2	
Mónica Belem Bernal Pérez			0.6	
Oscar Laguna Romero			1.7	
Cecilia Vargas Velasco			0.1	
TOTAL	5,096.4	0.0	737.7	0

Contingencias

Al 31 de Diciembre de 2021 existen las siguientes contingencias:

Quince juicios laborales en contra del Tecnológico, cuyos efectos han sido cuantificados en 4 millones 417.2 miles de pesos y un Juicio penal.

HACIENDA PÚBLICA/PATRIMONIO

El patrimonio del Tecnológico está constituido por:

Los ingresos que obtiene por los servicios que presta en el ejercicio de sus facultades y en el cumplimiento de su objeto.

Las aportaciones, participaciones, subsidios y apoyos que le otorguen los Gobiernos Federal, Estatal y Municipal, así como las organizaciones del sector social que coadyuven a su financiamiento.

Los legados y las donaciones otorgadas en su favor, y los fideicomisos en los que se señale como fideicomisario.

Los bienes muebles e inmuebles que adquiera por cualquier título legal para el cumplimiento de su objeto.

Las utilidades, intereses, dividendos, rendimientos de sus bienes y demás ingresos que adquieran por cualquier título legal

2. ESTADO DE ACTIVIDADES

Ingresos de Gestión

Los ingresos de gestión corresponden a ingresos propios provenientes de las cuotas por inscripción, por trámites de titulación, educación continua, cursos de inglés, estudios de posgrado y expedición de documentos y se reconocen conforme a lo efectivamente cobrado. A partir del ejercicio 2014 y de conformidad con el “Convenio de Colaboración Administrativa para la Recaudación de los Ingresos Percibidos por las Entidades Públicas” celebrado con el Gobierno del Estado de México con fecha 13 de noviembre de 2013, los ingresos del Tecnológico por concepto de colegiaturas y demás servicios escolares son considerados como subsidio estatal. El importe de los ingresos propios recaudados al mes de diciembre de 2021 representa 44 millones 440.4 miles de pesos de Participaciones, Aportaciones, Transferencias, Asignaciones, Subsidios y Otras Ayudas.

Participaciones, Aportaciones, Transferencias, Asignaciones, Subsidios y Otras Ayudas

El Tecnológico recibe del Gobierno Federal y Estatal subsidio anual, para gasto corriente e inversión y activos fijos. El subsidio pendiente de recibir se registra como una cuenta por cobrar. Al 31 de diciembre de 2021 y 2020 se han obtenido ingresos por subsidios por.

Concepto	2021	2020
Subsidio Federal	52,848.6	51,110.0
Subsidio Estatal	97,158.5	94,283.9
Total	150,007.1	145,393.9
	=====	=====

Gastos y Otras Pérdidas

Los gastos de operación se registran a su valor nominal y se reconocen conforme los bienes y servicios se reciben o se devengan, es decir cuando se inicia el proceso adquisitivo o bien se formaliza la operación, independientemente de la forma o documentación que la soporte.

Al 31 de diciembre de 2021 los gastos realizados se integran de la manera siguiente:

Servicios Personales	104,016.9
Materiales y Suministros	6,975.9
Servicios Generales	32,372.3
Transferencias, Asignaciones, Subsidios y Otras Ayudas	255.9
Bienes Muebles e Intangibles	466.9
Otros Gastos y Pérdidas Extraordinarias	10,812.5
Total Gastos y Otras Pérdidas	154,900.4
	=====

El rubro de Otros gastos y pérdidas extraordinarias al mes de diciembre refleja un saldo de 10 millones 812.5 miles de pesos correspondiente a Devoluciones de colegiaturas y cuotas que no se han registrado dentro del Presupuesto de Egresos, pero que si son considerados en el Ingreso dentro del Subsidio Estatal (Ingresos Propios).

3. ESTADO DE VARIACIÓN EN LA HACIENDA PÚBLICA

El Tecnológico ha recibido aportaciones por los siguientes conceptos:

Terreno	5,783.6
Edificios y Mobiliario	255,055.6
Total	260,839.2
	=====

4. ESTADO DE FLUJOS DE EFECTIVO

1. Efectivo y Equivalentes

	2021	2020
Efectivo en Bancos –Tesorería	5,408.1	11,152.9
Efectivo en Bancos- Dependencias		
Inversiones Temporales (hasta 3 meses)		
Fondos con Afectación Especifica		
Depósitos de Fondos de Terceros y Otros		
Total de Efectivo y Equivalentes	5,408.1	11,152.9

2. Adquisición de Bienes Muebles e Inmuebles

Durante el ejercicio 2021 se adquirió Bienes Muebles por un monto de 4 millones 800.1 miles de pesos.

3. Conciliación de los Flujos de Efectivo

Integración de Flujo de Efectivo	Al 31 de Diciembre 2021	2020
Flujos Netos de Efectivo por Actividades de Operación	-363.8	-2,884.5
Flujos Netos de Efectivo por Actividades de Inversión	-2,200.5	3,862.3
Flujos Netos de Efectivo por Actividades de Financiamiento	-3,180.5	-2,675.6
Efectivo y Equivalentes al Efectivo al Inicio del Ejercicio	11,152.9	12,850.7
Efectivo y Equivalentes al Efectivo al Final del Ejercicio	5,408.1	11,152.9

5. CONCILIACIÓN ENTRE LOS INGRESOS PRESUPUESTARIOS Y CONTABLES, ASÍ COMO ENTRE LOS EGRESOS PRESUPUESTARIOS Y LOS GASTOS CONTABLES

Tecnológico de Estudios Superiores de Cuautitlan Izcalli Conciliación entre los Ingresos Presupuestarios y Contables Correspondiente del 1 de Enero al 31 de Diciembre de 2021 (Miles de Pesos)	
1. Ingresos Presupuestarios	168,535.0
2. Más Ingresos Contables no Presupuestarios	0.0
Ingresos Financieros	0.0
Incremento por Variación de Inventarios	
Disminución del Exceso de Estimaciones por Pérdida o Deterioro u Obsolescencia	
Disminución del Exceso de Provisiones	
Otros Ingresos y Beneficios Varios	
Otros Ingresos Contables no Presupuestarios	
3. Menos Ingresos Presupuestarios no Contables	13,998.4
Aprovechamientos Patrimoniales	
Ingresos Derivados de Financiamientos	
Otros Ingresos Presupuestarios no Contables	13,998.4
4. Ingresos Contables (4 = 1 + 2 - 3)	154,536.6

Tecnológico de Estudios Superiores de Cuautitlán Izcalli Conciliación entre los Egresos Presupuestarios y los Gastos Contables Correspondiente del 1 de Enero al 31 de Diciembre de 2021 (Miles de Pesos)	
1.- Total de Egresos Presupuestarios	160,629.6
2.- Menos Egresos Presupuestarios no Contables	16,541.7
Materias Primas y Materiales de Producción y Comercialización	
Materiales y Suministros	
Mobiliario y Equipo de Administración	1,906.1
Mobiliario y Equipo Educativo y Recreativo	2,841.6
Equipo e Instrumental Médico y de Laboratorio	38.6
Vehículos y Equipo de Transporte	
Equipo de Defensa y Seguridad	
Maquinaria, Otros Equipos y Herramientas	13.8
Activos Biológicos	
Bienes Inmuebles	
Activos Intangibles	
Obra Pública en Bienes de Dominio Público	
Obra Pública en Bienes Propios	
Acciones y Participaciones de Capital	
Compra de Títulos y Valores	
Concesión de Préstamos	
Inversiones en Fideicomisos, Mandatos y Otros Análogos	
Provisiones para Contingencias y Otras Erogaciones Especiales	
Amortización de la Deuda Pública	
Adeudos de Ejercicios Fiscales Anteriores (ADEFAS)	3,850.9
Otros Egresos Presupuestales no Contables	7,890.7
3. Más Gastos Contables no Presupuestales	10,812.4
Estimaciones, Depreciaciones, Deterioros, Obsolescencia y Amortizaciones	
Provisiones	
Disminución de Inventarios	
Aumento por Insuficiencia de Estimaciones por Pérdida o Deterioro u Obsolescencia	10,677.8
Aumento por Insuficiencia de Provisiones	
Otros Gastos	82.1
Otros Gastos Contables no Presupuestales	52.5
4. Total de Gasto Contable (4 = 1 - 2 + 3)	154,900.3

NOTAS DE MEMORIA (CUENTAS DE ORDEN)

Tecnológico de Estudios Superiores de Cuautitlán Izcalli CUENTAS DE ORDEN CONTABLES (Miles de Pesos)		
	<u>2021</u>	<u>2020</u>
CUENTAS DEUDORAS		
Almacén	2,901.9	3,395.9
	<u>2,901.9</u>	<u>3,395.9</u>
CUENTAS ACREEDORAS		
Artículos Disponibles por el Almacén	2,901.9	3,395.9
	<u>2,901.9</u>	<u>3,395.9</u>

Tecnológico de Estudios Superiores de Cuautitlán Izcalli CUENTAS DE ORDEN PRESUPUESTALES (Miles de Pesos)		
	<u>2021</u>	<u>2020</u>
CUENTAS DEUDORAS		
Ley de Ingresos Estimada	175,347.4	171,958.0
Presupuesto de Egresos por Ejercer de Gastos de Funcionamiento	9,370.1	6,515.6
Presupuesto de Egresos Devengado de Gasto de Funcionamiento	739.2	1,541.2
Presupuesto de Egresos Pagado de Gastos de Funcionamiento	143,365.0	134,815.1
Presupuesto de Egresos por Ejercer de Transferencias, Asignaciones, Subsidios y Otras Ayudas	1,013.2	50.5
Presupuesto de Egresos Pagado de Transferencias, Asignaciones, Subsidios y Otras Ayudas	255.9	1,218.6
Presupuesto de Egresos por Ejercer de Bienes Muebles, Inmuebles e Intangibles	849.0	215.2
Presupuesto de Egresos Devengado de Bienes Muebles, Inmuebles e Intangibles	3,851.0	
Presupuesto de Egresos Pagado de Bienes Muebles, Inmuebles e Intangibles	3,485.5	
Presupuestos de Egresos por Ejercer de Inversión Pública	5,418.1	7,689.2
Presupuesto de Egresos Devengado de Inversión Pública	5,267.0	10,666.1
Presupuesto de Egresos Pagado de Inversión Pública	1,733.4	1,545.6
Presupuesto de Egresos por Ejercer de Intereses, Comisiones y Otros Gastos de la Deuda Pública		7,701.0
Presupuesto de Egresos Pagado de Intereses, Comisiones y Otros Gastos de la Deuda Pública		
	<u>350,694.8</u>	<u>343,916.1</u>
CUENTAS ACREEDORAS		
Ley de Ingresos por Ejecutar	6,812.5	20,178.9
Ley de Ingresos Devengado	168,534.9	151,779.1
Ley de Ingresos Recaudado	153,474.3	142,872.0
Presupuesto de Egresos Aprobado de Gastos de Funcionamiento	1,269.1	1,269.1
Presupuesto de Egresos Aprobado de Transferencias, Asignaciones, Subsidios y Otras Ayudas	4,700.0	7,904.2
Presupuesto de Egresos Aprobado de Intereses, Comisiones y Otros Gastos de la Deuda Pública	14,170.6	19,912.8
Presupuesto de Egresos Aprobado de Inversión Pública	1,733.4	
Presupuesto de Egresos Aprobado de Bienes Muebles, Inmuebles e Intangibles		
	<u>350,694.8</u>	<u>343,916.1</u>

NOTAS DE GESTIÓN ADMINISTRATIVA

1. INTRODUCCIÓN

El ejercicio 2021 estuvo impactado por la incertidumbre económica, por lo que el GEM en previsión de los efectos que pudiesen tener en el presupuesto Estatal, reforzó las medidas de austeridad, racionalidad y disciplina presupuestal, con el Acuerdo para la Contención del Gasto y el Ahorro Presupuestario en la Administración Pública Estatal para el ejercicio Fiscal 2021.

2. PANORAMA ECONÓMICO FINANCIERO

El ejercicio de los recursos del Tecnológico se limita al presupuesto anual calendarizado autorizado y a las ampliaciones presupuestales autorizadas por la Secretaría de Finanzas durante el ejercicio, por lo que el panorama económico dependerá de las medidas de contención del gasto que pudiera establecer el Gobierno del Estado de México para los ejercicios subsecuentes, considerando las circunstancias económicas actuales que prevalecen en el País.

3. AUTORIZACIÓN E HISTORIA

Constitución y Cambios en su Estructura

Fecha de Creación

El Tecnológico de Estudios Superiores de Cuautitlán Izcalli (TESCI), se creó como un Organismo Público Descentralizado del Gobierno del Estado de México, mediante Decreto Número 44, emitido por el Poder Ejecutivo del Estado de México, publicado en el Periódico Oficial del Gobierno del Estado de México de fecha 29 de agosto de 1997, con personalidad jurídica y patrimonio propios.

4. ORGANIZACIÓN Y OBJETO SOCIAL

Objeto Social

El Tecnológico de Estudios Superiores de Cuautitlán Izcalli tiene como objetivos:

- Formar profesionales, docentes e investigadores aptos para la aplicación y generación de conocimientos con la capacidad crítica y analítica en la solución de problemas, con sentido innovador que incorpore los avances científicos y tecnológicos al ejercicio responsable de la profesión de acuerdo a los requerimientos del entorno, el Estado y el País.
- Realizar investigaciones científicas y tecnológicas que permitan el avance del conocimiento, el desarrollo de la enseñanza tecnológica y el mejor aprovechamiento social de los recursos naturales y materiales que contribuyan a la elevación de la calidad de vida comunitaria.
- Colaborar con los sectores público, privado y social en la consolidación del desarrollo tecnológico y social de la comunidad.

- Realizar programas de vinculación con los sectores público, privado y social que contribuyan a la consolidación del desarrollo tecnológico y social.
- Realizar el proceso de enseñanza-aprendizaje con actividades curriculares debidamente planeadas y ejecutadas.
- Promover la cultura regional, estatal, nacional y universal, especialmente de carácter tecnológico.

Principal Actividad

Impartir educación superior de carácter tecnológico en las áreas industriales y de servicios, así como educación de superación académica alterna y de actualización; desarrollar y promover actividades culturales y deportivas, que contribuyan al desarrollo del educando.

Ejercicio Fiscal

El ejercicio fiscal del Tecnológico es del 1 de enero al 31 de diciembre de cada año.

Régimen Jurídico

El Tecnológico de Estudios Superiores de Cuautitlán Izcalli (TESCI), se creó como un Organismo Público Descentralizado de Carácter Estatal, con personalidad jurídica y patrimonio propios, mediante Decreto de la "LIII" Legislatura del Estado de México, publicado en la "Gaceta del Gobierno" No. 44 el 29 de agosto de 1997.

Consideraciones Fiscales del Ente

El Tecnológico de Estudios Superiores de Cuautitlán Izcalli (TESCI), no está sujeto al pago del Impuesto Sobre la Renta, de acuerdo al Artículo 79 de esa Ley, por considerarse como una entidad no contribuyente de este impuesto, por ser un Organismo Público Descentralizado del Gobierno del Estado de México, únicamente tiene obligaciones como retenedor de impuestos federales a cargo de personas físicas o morales con las que realice operaciones.

Es causante de forma directa y en su carácter de retenedor de las cuotas al Instituto de Seguridad Social del Estado de México y Municipios.

También es causante en forma directa y como retenedor del Impuesto Sobre Erogaciones por Remuneraciones al Trabajo Personal (ISERTP).

Estructura Organizacional Básica

La estructura del Tecnológico está conformada por la Junta Directiva como máximo Órgano de Gobierno, un Patronato, el Director General, el Consejo Consultivo Académico, una Contraloría Interna, la Unidad de Difusión, 2 Direcciones de Área, 5 Subdirecciones, 8 Divisiones de Carrera y 11 Jefaturas de Departamento.

5. BASES DE PREPARACIÓN DE LOS ESTADOS FINANCIEROS

Normatividad Contable Gubernamental

Los estados financieros son formulados de conformidad con las disposiciones en materia de información financiera establecidas en la Ley General de Contabilidad Gubernamental, así como con la normatividad establecida por el Consejo Nacional de Armonización Contable (CONAC) y en las bases y criterios contables establecidos en el Manual Único de Contabilidad Gubernamental para las Dependencias y Entidades Públicas del Gobierno y Municipios del Estado de México.

A partir del 1 de enero de 2009 entró en vigor la Ley General de Contabilidad Gubernamental, la cual tiene por objeto que los entes públicos apliquen la nueva ley, para facilitar el registro y la fiscalización de los activos, pasivos, ingresos y gastos y en general para contribuir a medir la eficacia, economía y eficiencia del gasto e ingresos públicos, así como la determinación de la valuación del estado del patrimonio y su expresión en los estados financieros. A partir del 1 de enero de 2011 el Tecnológico, ha adoptado los lineamientos aplicables en la Ley General de Contabilidad Gubernamental.

Reconocimiento de los efectos de la inflación en la información financiera

Los estados financieros fueron preparados, sobre la base del costo histórico original, modificado hasta el 31 de diciembre de 2007, con los efectos de la inflación, conforme a las disposiciones normativas establecidas en la circular de la información Financiera para el Reconocimiento de los Efectos de la inflación, que deben utilizar las Entidades del Sector Auxiliar del Gobierno del Estado de México. Esta norma establece únicamente, la actualización de los inmuebles, mobiliario y equipo, así como la depreciación acumulada del ejercicio, mediante el método de Ajustes por cambios en el Nivel General de Precios a la fecha del balance.

A partir del ejercicio terminado al 31 de diciembre de 2008 tomando como referencia la NIF B – 10 emitida por el consejo mexicano para la investigación y desarrollo de Normas de la información Financiera, A.C., y considerando que en los últimos 7 años la inflación no ha rebasado el 10 por ciento anual, se decidió no aplicar el procedimiento de revaluación de los bienes muebles e inmuebles.

Postulados Básicos

Los estados financieros son preparados considerando los Postulados Básicos de Contabilidad Gubernamental establecidos en el Manual Único de Contabilidad Gubernamental para las Dependencias y Entidades Públicas del Gobierno y Municipios del Estado de México. Sobre las mismas bases de registro utilizadas en el ejercicio anterior.

6. POLÍTICAS DE CONTABILIDAD SIGNIFICATIVAS

Efectivo y Equivalentes

Se encuentra representado por efectivo, depósitos en cuentas de cheques e inversiones temporales, valuados a su valor nominal.

Derechos a Recibir efectivo o Equivalentes

Los Derechos por recibir efectivo o equivalentes están representados por anticipos para gastos pendientes de comprobar y subsidios por cobrar.

Las cuentas de dudosa recuperación se cargan directamente a los resultados del ejercicio que resulten incobrables.

Terrenos

Este renglón se integra por el valor del terreno en el cual se encuentran asentadas las instalaciones del Tecnológico, el registro contable se realizó con base en un avalúo efectuado por el IGECEM, así como por el acta de entrega-recepción del edificio expedida por el CAPFCE, siguiendo las políticas de registro establecidas en el Manual Único de Contabilidad Gubernamental para las Dependencias y Entidades Públicas del Gobierno y Municipios del Estado de México, sin que el TESCO cuente con la escritura que avale la propiedad del terreno, en virtud de que el propietario del mismo es el Gobierno del Estado de México. A la fecha de este informe, se tiene en proceso la firma con la Secretaría de Finanzas del Gobierno del Estado de México, un contrato de comodato para el uso del terreno. Por lo anterior, el patrimonio del Tecnológico, eventualmente se vería disminuido por el valor registrado del terreno que asciende a 5 millones 783.6 miles de pesos.

Inmuebles, Maquinaria y Equipo

Los Inmuebles, Maquinaria y Equipo se registran inicialmente a su costo de adquisición o construcción, en el caso de bienes donados, a su valor de avalúo. Hasta el 31 de diciembre de 2007 los saldos fueron actualizados al final del ejercicio mediante la aplicación de los factores derivados del Índice Nacional de Precios al Consumidor.

Depreciación

La depreciación se calcula bajo el método de línea recta sobre los saldos mensuales, de los activos fijos (al costo para las inversiones hechas a partir del 2008 y a valor actualizado para las inversiones efectuadas hasta el 31 de diciembre de 2007).

Sistema y Método de Valuación de Inventarios y Costo de lo Vendido

Los materiales y suministros por concepto de bienes de consumo, para el mantenimiento y los servicios generales que requiere la operación de las Unidades Administrativas del Tecnológico, se registran en cuentas de orden a costo promedio y se aplican al resultado del ejercicio en el momento en que el gasto se considera devengado de conformidad con la normatividad aplicable.

Reserva Actuarial

De conformidad con la política de contabilidad gubernamental del Estado de México, Las indemnizaciones y compensaciones de retiro y primas de antigüedad que tuviera que pagar el Tecnológico, en ciertos casos de despido o renuncia de su personal, las reconoce en los egresos del ejercicio en que se paguen debido a que es en ese momento cuando se afecta el presupuesto de egresos del ejercicio, efectuando las adecuaciones presupuestarias correspondientes. Por lo anterior no se tiene establecida una reserva actuarial para reconocer los beneficios a empleados por concepto del valor presente de los ingresos esperados comparado con el valor presente de la estimación de gastos tanto de los beneficios actuales como futuros.

7. POSICIÓN EN MONEDA EXTRANJERA Y PROTECCIÓN POR RIESGO CAMBIARIO

No Aplica.

8. REPORTE ANALÍTICO DEL ACTIVO**Tasas de Depreciación**

Las tasas de depreciación utilizadas son las siguientes:

Concepto	
Edificios	2%
Equipo de Cómputo	20%
Equipo de Transporte	10%
Mobiliario y Equipo	3%
Equipo de Laboratorio	10%
Maquinaria y Equipo	10%
Equipo Diverso	10%

9. FIDEICOMISOS, MANDATOS Y ANÁLOGOS

No Aplica.

10. REPORTE DE RECAUDACIÓN

Al mes de diciembre del 2021 el Tecnológico ha obtenido ingresos por servicios escolares, por 44 millones 440.4 miles de pesos.

Por rendimientos financieros y otros ingresos por 4 millones 137.1 miles de pesos; subsidio estatal y subsidio federal por 105 millones 900.7 miles de pesos.

11. INFORMACIÓN SOBRE LA DEUDA Y EL REPORTE ANALÍTICO DE LA DEUDA

No Aplica.

12. CALIFICACIONES OTORGADAS

No Aplica.

13. PROCESO DE MEJORA**Principales Políticas de Control Interno**

Los registros contables se realizan de conformidad con las disposiciones establecidas en la Ley General de Contabilidad Gubernamental, normatividad establecida por el CONAC, en el Manual Único de Contabilidad

Gubernamental y se apoya en los manuales de procedimientos establecidos en el Sistema de Gestión Integral del TESCO.

14. INFORMACIÓN POR SEGMENTOS

No Aplica.

15. EVENTOS POSTERIORES AL CIERRE

No Aplica.

16. PARTES RELACIONADAS

No Aplica.

17. RESPONSABILIDAD SOBRE LA PRESENTACIÓN RAZONABLE DE LOS ESTADOS FINANCIEROS

“Bajo protesta de decir verdad declaramos que los Estados Financieros y sus notas, son razonablemente correctos y son responsabilidad del emisor”.

El Despacho Zárate García Paz & Asoc, S.A de C.V. dictaminó los Estados Financieros del Tecnológico de Estudios Superiores de Cuautitlán Izcalli al 31 de diciembre de 2021, mediante el cual expresa la opinión de que presentan razonablemente, en todos los aspectos materiales, la situación financiera del Tecnológico.

INFORMACIÓN PRESUPUESTARIA

NOTA INGRESO PRESUPUESTAL

Con fundamento en la Fracción XXX del Artículo 61 de la Constitución Política del Estado Libre y Soberano de México que a la letra dice:

“Artículo 61.- Son facultades y obligaciones de la Legislatura:

...

XXX. Aprobar anualmente el Presupuesto de Egresos del Estado, previo examen, discusión y, en su caso, modificación del Proyecto enviado por el Ejecutivo Estatal, una vez aprobadas las contribuciones establecidas en la Ley de Ingresos del Estado, a más tardar el 15 de diciembre, o hasta el 31 del mismo mes, cuando inicie el periodo constitucional el Ejecutivo Federal. En el Presupuesto de Egresos se dispondrá de las medidas apropiadas para vigilar su correcta aplicación.

Si cumplidos los plazos a que se refiere el párrafo anterior no se hubieren aprobado los ordenamientos jurídico financieros referidos, seguirán en vigor hasta el 31 de enero del ejercicio fiscal inmediato siguiente los expedidos para el ejercicio fiscal inmediato anterior al de las iniciativas en discusión. En el caso de la Ley de Ingresos del Estado, sólo seguirán vigentes aquellos rubros que no se hayan visto afectados por la entrada en vigor de los ordenamientos legales correspondientes de carácter federal...”

Considerando que la Ley de Ingresos del Estado de México para el ejercicio fiscal del año 2021, fue autorizada mediante decreto número 233 de fecha 26 de enero y de acuerdo al Segundo Transitorio de la misma que a la letra dice:

TRANSITORIOS

...

“SEGUNDO.- Esta Ley entrará en vigor al día siguiente de su publicación.”

...

La Ley de Ingresos del Estado de México para el ejercicio fiscal del año 2021 entró en vigor el 27 de Enero de 2021, y al amparo de la disposición Constitucional antes mencionada, se recibieron los ingresos necesarios para cubrir las erogaciones previstas en el Presupuesto de Egresos del año inmediato anterior por un monto de 9 millones 13.3 miles de pesos mismos que sirvieron para sufragar las erogaciones de gasto corriente realizadas en el mes de Enero de 2021.

NOTA EGRESO PRESUPUESTAL

Con fundamento en la Fracción XXX del Artículo 61 de la Constitución Política del Estado Libre y Soberano de México que a la letra dice:

“Artículo 61.- Son facultades y obligaciones de la Legislatura:

...

XXX. Aprobar anualmente el Presupuesto de Egresos del Estado, previo examen, discusión y, en su caso, modificación del Proyecto enviado por el Ejecutivo Estatal, una vez aprobadas las contribuciones establecidas en la Ley de Ingresos del Estado, a más tardar el 15 de diciembre, o hasta el 31 del mismo mes, cuando inicie el periodo constitucional el Ejecutivo Federal. En el Presupuesto de Egresos se dispondrá de las medidas apropiadas para vigilar su correcta aplicación.

Si cumplidos los plazos a que se refiere el párrafo anterior no se hubieren aprobado los ordenamientos jurídico financieros referidos, seguirán en vigor hasta el 31 de enero del ejercicio fiscal inmediato siguiente los expedidos para el ejercicio fiscal inmediato anterior al de las iniciativas en discusión... En el caso del Presupuesto de Egresos, la extensión de su vigencia se entenderá referida únicamente a lo relativo al gasto corriente.”

Considerando que el Presupuesto de Egresos del Gobierno del Estado de México para el ejercicio fiscal del año 2021, fue autorizado mediante decreto número 236 de fecha 26 de enero y de acuerdo al Segundo Transitorio del mismo que a la letra dice:

TRANSITORIOS

...

“SEGUNDO. El presente Decreto entrará en vigor al día siguiente de su publicación.”

...

El Presupuesto de Egresos del Gobierno del Estado de México para el ejercicio fiscal del año 2021 entró en vigor el 27 de Enero de 2021 y al amparo de la disposición Constitucional antes mencionada, se consideraron autorizadas las erogaciones de gasto corriente por un monto de 6 millones 888.6 miles de pesos en el capítulo 1000 y 2 millones 124.7 miles de pesos en el capítulo 3000, para el periodo comprendido del 1 al 26 de enero de 2021.

TESCI

Tecnológico de Estudios Superiores de Cuautlilán Izcañil													
Ingresos y Egresos													
Del 1 de Enero al 31 de Diciembre de 2021													
(Miles de pesos)													
CONCEPTO	AUTORIZADO	ASIGNADO	%	AMPLIACIÓN	REDUCCIÓN	AUTORIZADO FINAL	%	PRESUPUESTO EJERCIDO	%	VARIACIÓN INICIAL	%	VARIACIÓN MODIFICADO	%
INGRESOS:	162,934.8	171,948.1	100.0	66,116.3	62,716.0	175,347.4	100.0	168,535.0	100.0	-3,413.1	-2.0	-6,812.4	-3.9
Superávit Ejercicio Anterior		9,013.3						9,013.3					
Ordinarios	162,934.8	162,934.8	94.8	61,415.3	62,716.0	161,634.1	92.2	154,536.6	91.7	-8,398.2	-5.2	-7,097.5	-4.4
Estatales	115,344.2	115,344.2	67.1	56,157.3	62,716.0	108,785.5	62.0	101,688.0	60.3	-13,656.2	-11.8	-7,097.5	-6.5
- Tributarios													
Impuestos sobre Erogaciones													
Impuestos sobre Tenencia													
Otros Impuestos y Accesorios													
- No Tributarios	0.0	0.0	0.0	0.0	0.0	0.0	0.0	392.4	2.2	392.4		392.4	
Derechos													
Sector Central	0.0	0.0	0.0	0.0	0.0	0.0	0.0	0.0	0.0	0.0		0.0	
Organismos Auxiliares	0.0	0.0	0.0	0.0	0.0	0.0	0.0	0.0	0.0	0.0		0.0	
Aportaciones de Mejoras	0.0	0.0	0.0	0.0	0.0	0.0	0.0	0.0	0.0	0.0		0.0	
Productos	0.0	0.0	0.0	0.0	0.0	0.0	0.0	392.4	2.2	392.4		392.4	
Aprovechamientos	0.0	0.0	0.0	0.0	0.0	0.0	0.0	0.0	0.0	0.0		0.0	
Ingresos Financieros	0.0	0.0	0.0	0.0	0.0	0.0	0.0	0.0	0.0	0.0		0.0	
Aportaciones y Cuotas de Seguridad Social	0.0	0.0	0.0	0.0	0.0	0.0	0.0	0.0	0.0	0.0		0.0	
Ingreso por Venta de Bienes y Servicios	61,160.3	61,160.3	35.6	0.0	61,160.3	0.0	0.0	0.0	0.0	-61,160.3	-100.0	0.0	
Transferencias, Asignaciones, Subsidio y Otras Ayudas	54,183.9	54,183.9	31.5	56,157.3	1,555.7	108,785.5	62.0	101,295.6	60.1	47,111.7	86.9	-7,489.9	-6.9
Federales	47,590.6	47,590.6	27.7	5,258.0	0.0	52,848.6	30.1	52,848.6	31.4	5,258.0	11.0	0.0	0.0
Participaciones Federales	47,590.6	47,590.6	27.7	5,258.0	0.0	52,848.6	30.1	52,848.6	31.4	5,258.0	11.0	0.0	0.0
Fondos de Aportaciones Ramo 33	0.0	0.0	0.0	0.0	0.0	0.0	0.0	0.0	0.0	0.0		0.0	
Otros Apoyos Federales	0.0	0.0	0.0	0.0	0.0	0.0	0.0	0.0	0.0	0.0		0.0	
Extraordinarios	0.0	0.0	0.0	4,700.0	0.0	4,700.0	2.7	4,985.1	3.0	4,985.1	3.0	285.1	6.1
Generación de Adifas	0.0	0.0	0.0	4,700.0	0.0	4,700.0	2.7	4,985.1	3.0	4,985.1		285.1	6.1
Financiamientos	0.0	0.0	0.0	0.0	0.0	0.0	0.0	0.0	0.0	0.0		0.0	
EGRESOS:	162,934.8	171,948.1	100.0	53,225.7	49,826.4	175,347.4	100.0	160,629.6	100.0	11,318.5	6.6	14,717.8	8.4
Poderes Legislativo y Judicial	0.0	0.0	0.0	0.0	0.0	0.0	0.0	0.0	0.0	0.0		0.0	
Poder Legislativo													
Poder Judicial													
Gasto Total de Poder Ejecutivo	162,934.8	171,948.1	100.0	53,225.7	49,826.4	175,347.4	100.0	160,629.6	100.0	11,318.5	6.6	14,717.8	8.4
Gasto Programable:	162,934.8	171,948.1	100.0	53,225.7	49,826.4	175,347.4	100.0	160,629.6	100.0	11,318.5	6.6	14,717.8	8.4
Gasto Corriente	140,019.5	149,032.8	86.7	40,045.6	35,604.2	153,474.2	87.5	144,104.2	89.7	4,928.6	3.3	9,370.0	6.1
Servicios Personales	91,797.0	98,685.7	57.4	26,997.4	20,072.8	105,610.3	60.2	104,016.9	64.8	-5,331.2	-5.4	1,593.4	
Gasto Operativo	48,222.5	50,347.1	29.3	13,048.2	15,531.4	47,863.9	27.3	40,087.3	25.0	10,269.8	20.4	7,776.6	16.2
- Materiales y Suministros	13,125.8	13,125.7	7.6	3,385.1	3,262.4	13,248.4	7.6	6,990.0	4.4	6,135.7	46.7	6,258.4	47.2
- Servicios Generales	35,096.7	37,221.4	21.6	9,663.1	12,269.0	34,615.5	19.7	33,097.3	20.6	4,124.1	11.1	1,518.2	4.4
Transferencias	1,269.1	1,269.1	.7	0.0	0.0	1,269.1	.7	255.9	.2	1,013.2	79.8	1,013.2	79.8
- Organismos Autonomos	0.0	0.0	0.0	0.0	0.0	0.0	0.0	0.0	0.0	0.0		0.0	
- Subsidios y Apoyos	1,269.1	1,269.1	.7	0.0	0.0	1,269.1	.7	255.9	.2	1,013.2	79.8	1,013.2	79.8
Inversión Pública	21,646.2	21,646.2	12.6	13,180.1	14,222.2	20,604.1	11.8	16,269.5	10.1	5,376.7	24.8	4,334.6	21.0
- Bienes Muebles e Inmuebles	19,912.8	19,912.8		8,480.1	14,222.2	14,170.7	8.1	10,685.1	6.7	9,227.7	46.3	3,485.6	24.6
- Obra Pública	1,733.4	1,733.4	1.0	0.0	0.0	1,733.4	1.0	1,733.4	1.1	0.0	0.0	0.0	0.0
- Inversión Financiera	0.0	0.0		4,700.0	0.0	4,700.0	2.7	3,851.0	2.4	-3,851.0		849.0	18.1
Gasto no Programable	0.0	0.0	0.0	0.0	0.0	0.0	0.0	0.0	0.0	0.0		0.0	
Transferencias a Municipios	0.0	0.0	0.0	0.0	0.0	0.0	0.0	0.0	0.0	0.0		0.0	
- Participaciones													
- Aportaciones del Ramo 33													
- Convenios													
Deuda Pública	0.0	0.0	0.0	0.0	0.0	0.0	0.0	0.0	0.0	0.0		0.0	
- Costo Financiero de la Deuda										0.0			
- Amortizaciones										0.0			
- Pago de Adifas								0.0	0.0	0.0			
Superávit(+)/ Déficit (-)				12,889.6	12,889.6	0.0		7,905.4		-7,905.4		-7,905.4	
% de los Ingresos								4.7					

CUENTA PÚBLICA DEL GOBIERNO, ORGANISMOS AUXILIARES Y AUTÓNOMOS DEL ESTADO DE MÉXICO 2021

Tecnológico de Estudios Superiores de Cuautitlán Izcalli						
Estado Analítico de Ingresos						
Del 1 de enero al 31 de diciembre de 2021						
(Miles de pesos)						
Rubro de Ingresos	Ingreso					Diferencia
	Estimado	Ampliaciones y Reducciones	Modificado	Devengado	Recaudado	
	(1)	(2)	(3= 1 + 2)	(4)	(5)	
Impuestos			.0			.0
Cuotas y Aportaciones de Seguridad Social			.0			.0
Contribuciones de Mejoras			.0			.0
Derechos			.0			.0
Productos			.0	392.4	392.4	392.4
Aprovechamientos	9,013.3	.0	9,013.3	9,013.3	9,013.3	.0
Ingresos por Ventas de Bienes, Prestación de Servicios y Otros Ingresos	61,160.3	-61,160.3	.0			-61,160.3
Participaciones, Aportaciones, Convenios, Incentivos Derivados de la Colaboración Fiscal y Fondos Distintos de Aportaciones			.0			.0
Transferencias, Asignaciones, Subsidios y Subvenciones, y Pensiones y Jubilaciones	101,774.5	59,859.6	161,634.1	154,144.2	154,144.2	52,369.7
Ingresos Derivados de Financiamientos		4,700.0	4,700.0	4,985.1	4,985.1	4,985.1
Total	171,948.1	3,399.3	175,347.4	168,535.0	168,535.0	-3,413.1
				Ingresos excedentes ¹		

Estado Analítico de Ingresos Por Fuente de Financiamiento	Ingreso					Diferencia
	Estimado	Ampliaciones y Reducciones	Modificado	Devengado	Recaudado	
	(1)	(2)	(3= 1 + 2)	(4)	(5)	
Ingresos del Poder Ejecutivo Federal o Estatal y de los Municipios	.0	.0	.0	.0	.0	.0
Impuestos			.0			.0
Cuotas y Aportaciones de Seguridad Social			.0			.0
Contribuciones de Mejoras			.0			.0
Derechos			.0			.0
Productos			.0			.0
Aprovechamientos			.0			.0
Participaciones, Aportaciones, Convenios, Incentivos Derivados de la Colaboración Fiscal y Fondos Distintos de Aportaciones			.0			.0
Transferencias, Asignaciones, Subsidios y Subvenciones, y Pensiones y Jubilaciones			.0			.0
Ingresos de los Entes Públicos de los Poderes Legislativo y Judicial, de los Órganos Autónomos y del Sector Paraestatal o Paramunicipal, así como de las Empresas Productivas del Estado	171,948.1	-1,300.7	170,647.4	163,549.9	163,549.9	-8,398.2
Cuotas y Aportaciones de Seguridad Social			.0			.0
Productos		.0	.0	392.4	392.4	392.4
Ingresos por Venta de Bienes, Prestación de Servicios y Otros Ingresos	70,173.6	-61,160.3	9,013.3	9,013.3	9,013.3	-61,160.3
Transferencias, Asignaciones, Subsidios y Subvenciones, y Pensiones y Jubilaciones	101,774.5	59,859.6	161,634.1	154,144.2	154,144.2	52,369.7
Ingresos Derivados de Financiamiento	.0	4,700.0	4,700.0	4,985.1	4,985.1	4,985.1
Ingresos Derivados de Financiamientos		4,700.0	4,700.0	4,985.1	4,985.1	4,985.1
Total	171,948.1	3,399.3	175,347.4	168,535.0	168,535.0	-3,413.1
				Ingresos excedentes ¹		

TESCI

Tecnológico de Estudios Superiores de Cuautlittán Izcalli									
INGRESOS									
(Miles de Pesos)									
INGRESOS	AUTORIZADO	ASIGNADO	PRESUPUESTO 2021		TOTAL AUTORIZADO	RECAUDADO	VARIACIÓN		
			ASIGNACIONES Y/O AMPLIACIONES	REDUCCIONES Y/O DISMINUCIONES			IMPORTE	%	
INGRESOS DE GESTIÓN	61,160.3	61,160.3			61,160.3				
Ingresos por Venta de Bienes y Servicios	61,160.3	61,160.3			61,160.3				
PARTICIPACIONES, APORTACIONES, TRANSFERENCIAS, ASIGNACIONES, SUBSIDIOS Y OTRAS AYUDAS	100,041.1	100,041.1	57,415.3	1,555.7	155,900.7	148,273.7	7,627.0	4.9	
Subsidio	100,041.1	100,041.1	57,415.3	1,555.7	155,900.7	148,273.7	7,627.0	4.9	
OTROS INGRESOS Y BENEFICIOS		9,013.3	8,700.0		17,713.3	18,527.9	-814.6	-4.6	
Productos Financieros						392.4	-392.4		
Pasivos que se Generen como Resultado de Erogaciones que se Devengan en el Ejercicio Fiscal pero que queden Pendientes de Liquidar al Cierre del Mismo			4,700.0		4,700.0	4,985.1	-285.1	-6.1	
Ingresos Diversos			4,000.0		4,000.0	4,137.1	-137.1	-3.4	
Aplicación de Remanentes		9,013.3			9,013.3	9,013.3			
S U B T O T A L	161,201.4	170,214.7	66,115.3	62,716.0	173,614.0	166,801.6	6,812.4	3.9	
Programa de Acciones para el Desarrollo (PAD)	1,733.4	1,733.4			1,733.4	1,733.4			
T O T A L	162,934.8	171,948.1	66,115.3	62,716.0	175,347.4	168,535.0	6,812.4	3.9	

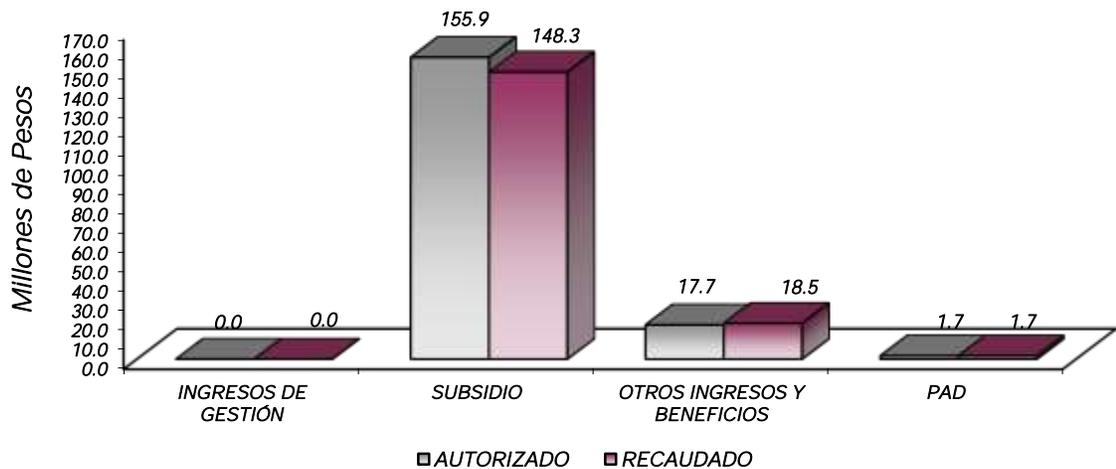

NOTAS AL PRESUPUESTO DE INGRESOS

INGRESOS

Se estimó recaudar ingresos por por 171 millones 948.1 miles de pesos, posteriormente se dieron adecuaciones presupuestarias de 3 millones 399.3 miles de pesos, lo que determinó un total autorizado de 175 millones 347.4 miles pesos de los cuales se recaudaron 168 millones 535 mil pesos, por lo que se obtuvo una variación de 6 millones 812.4 miles de pesos, lo cual representó el 3.9 por ciento respecto al monto previsto.

INGRESOS DE GESTIÓN

Inicialmente se previó recaudar ingresos de gestión por 61 millones 160.3 miles de pesos, teniendo una reducción presupuestal por la misma cantidad.

PARTICIPACIONES, APORTACIONES, TRANSFERENCIAS, ASIGNACIONES, SUBSIDIOS Y OTRAS AYUDAS

Se tuvo previsto recaudar de aportaciones 100 millones 41.1 miles de pesos, posteriormente se autorizaron adecuaciones presupuestarias lo que determinó un total de 55 millones 859.6 miles de pesos, lo que determinó un total autorizado por 155 millones 900.7 miles de pesos, de los cuales se recaudaron 148 millones 273.7 miles de pesos, por lo que se obtuvo una variación de 7 millones 627 mil pesos, lo cual representó el 4.9 por ciento respecto al monto previsto.

OTROS INGRESOS Y BENEFICIOS

Se tuvo una ampliación presupuestal por 8 millones 700 mil pesos, se recaudaron 18 millones 527.9 miles de pesos, los cuales comprenden ingresos financieros y pasivos pendientes de liquidar al cierre del ejercicio, por lo que se obtuvo una variación de menos por 814.6 miles de pesos, lo cual representó el 4.6 por ciento respecto al monto autorizado.

PROGRAMA DE ACCIONES PARA EL DESARROLLO

Se previó recaudar 1 millón 733.4 miles de pesos, los cuales no se recaudaron.

Tecnológico de Estudios Superiores de Cuautliltán Izcalli
Estado Analítico del Ejercicio del Presupuesto de Egresos
Clasificación por Objeto del Gasto (Capítulo y Concepto)
Del 1 de enero al 31 de diciembre de 2021
(Miles de Pesos)

Concepto	Egresos					Subejercicio 6 = (3 - 4)
	Aprobado	Ampliaciones/ (Reducciones)	Modificado	Devengado	Pagado	
	1	2	3 = (1 + 2)	4	5	
Servicios Personales	98,685.7	6,924.6	105,610.3	104,016.9	104,016.9	1,593.4
Remuneraciones al Personal de Carácter Permanente	62,525.3	-5,589.0	56,936.3	56,565.1	56,565.1	371.2
Remuneraciones al Personal de Carácter Transitorio			.0	.0	.0	.0
Remuneraciones Adicionales y Especiales	16,734.0	8,046.9	24,780.9	24,150.0	24,150.0	630.9
Seguridad Social	10,713.6	3,252.4	13,966.0	13,712.9	13,712.9	253.1
Otras Prestaciones Sociales y Económicas	7,291.1	1,758.6	9,049.7	8,711.5	8,711.5	338.2
Previsiones			.0	.0	.0	.0
Pago de Estímulos a Servidores Públicos	1,421.7	-544.3	877.4	877.4	877.4	.0
Materiales y Suministros	13,125.6	122.7	13,248.3	6,990.2	6,976.0	6,258.1
Materiales de Administración, Emisión de Documentos y Artículos Oficiales	4,146.4	-427.6	3,718.8	2,251.2	2,251.2	1,467.6
Alimentos y Utensilios			.0	.0	.0	.0
Materias Primas y Materiales de Producción y Comercialización			.0	.0	.0	.0
Materiales y Artículos de Construcción y de Reparación	5,488.0	-350.1	5,137.9	1,668.3	1,660.5	3,469.6
Productos Químicos, Farmacéuticos y de Laboratorio	183.0	136.5	319.5	186.2	186.2	133.3
Combustibles, Lubricantes y Aditivos	1,297.4	.0	1,297.4	160.6	160.6	1,136.8
Vestuario, Blancos, Prendas de Protección y Artículos Deportivos	564.1	9.1	573.2	560.1	560.1	13.1
Materiales y Suministros Para Seguridad			.0	.0	.0	.0
Herramientas, Refacciones y Accesorios Menores	1,446.7	754.8	2,201.5	2,163.8	2,157.4	37.7
Servicios Generales	37,221.5	-2,605.8	34,615.7	33,097.1	32,372.1	1,518.6
Servicios Básicos	4,815.7	-27.0	4,788.7	4,458.7	4,458.7	330.0
Servicios de Arrendamiento	1,128.2	214.9	1,343.1	1,295.7	1,295.7	47.4
Servicios Profesionales, Científicos, Técnicos y Otros Servicios	5,154.7	1,173.7	6,328.4	5,956.0	5,956.0	372.4
Servicios Financieros, Bancarios y Comerciales	1,178.8	-313.0	865.8	815.7	815.7	50.1
Servicios de Instalación, Reparación, Mantenimiento y Conservación	12,315.1	-2,712.9	9,602.2	9,326.8	9,326.8	275.4
Servicios de Comunicación Social y Publicidad	773.1	-623.7	149.4	138.3	138.3	11.1
Servicios de Traslado y Viáticos	1,490.9	-1,114.8	376.1	342.5	342.5	33.6
Servicios Oficiales	613.4	-356.6	256.8	245.5	245.5	11.3
Otros Servicios Generales	9,751.6	1,153.6	10,905.2	10,517.9	10,517.9	387.3
Transferencias, Asignaciones, Subsidios y Otras Ayudas	1,269.1	.0	1,269.1	255.9	255.9	1,013.2
Transferencias Internas y Asignaciones al Sector Público			.0	.0	.0	.0
Transferencias al Resto del Sector Público			.0	.0	.0	.0
Subsidios y Subvenciones			.0	.0	.0	.0
Ayudas Sociales	1,269.1	.0	1,269.1	255.9	255.9	1,013.2
Pensiones y Jubilaciones			.0	.0	.0	.0
Transferencias a Fideicomisos, Mandatos y Otros Análogos			.0	.0	.0	.0
Transferencias a la Seguridad Social			.0	.0	.0	.0
Donativos			.0	.0	.0	.0
Transferencias al Exterior			.0	.0	.0	.0
Bienes Muebles, Inmuebles e Intangibles	19,912.8	-5,742.2	14,170.6	10,685.1	5,267.0	3,485.5
Mobiliario y Equipo de Administración	10,340.2	4.7	10,344.9	9,411.1	4,999.0	933.8
Mobiliario y Equipo Educativo y Recreativo	79.6	256.0	335.6	256.0	.0	79.6
Equipo e Instrumental Médico y de Laboratorio	8,418.2	-6,696.2	1,722.0	43.7	43.7	1,678.3
Vehículos y Equipo de Transporte			.0	.0	.0	.0
Equipo de Defensa y Seguridad			.0	.0	.0	.0
Maquinaria, Otros Equipos y Herramientas	525.7	-3.3	522.4	42.6	42.6	479.8
Activos Biológicos			.0	.0	.0	.0
Bienes Inmuebles			.0	.0	.0	.0
Activos Intangibles	549.1	696.6	1,245.7	931.7	181.7	314.0
Inversión Pública	1,733.4	.0	1,733.4	1,733.4	1,733.4	.0
Obra Pública en Bienes de Dominio Público	1,733.4	.0	1,733.4	1,733.4	1,733.4	.0
Obra Pública en Bienes Propios			.0	.0	.0	.0
Proyectos Productivos y Acciones de Fomento			.0	.0	.0	.0
Inversiones Financieras y Otras Provisiones	.0	.0	.0	.0	.0	.0
Inversiones Para el Fomento de Actividades Productivas			.0	.0	.0	.0
Acciones y Participaciones de Capital			.0	.0	.0	.0
Compra de Títulos y Valores			.0	.0	.0	.0
Concesión de Préstamos			.0	.0	.0	.0
Inversiones en Fideicomisos, Mandatos y Otros Análogos			.0	.0	.0	.0
Otras Inversiones Financieras			.0	.0	.0	.0
Provisiones para Contingencias y Otras Erogaciones Especiales			.0	.0	.0	.0
Participaciones y Aportaciones	.0	.0	.0	.0	.0	.0
Participaciones			.0	.0	.0	.0
Aportaciones			.0	.0	.0	.0
Convenios			.0	.0	.0	.0
Deuda Pública	.0	4,700.0	4,700.0	3,851.0	3,851.0	849.0
Amortización de la Deuda Pública			.0	.0	.0	.0
Intereses de la Deuda Pública			.0	.0	.0	.0
Comisiones de la Deuda Pública			.0	.0	.0	.0
Gastos de la Deuda Pública			.0	.0	.0	.0
Costo por Coberturas			.0	.0	.0	.0
Apoyos Financieros			.0	.0	.0	.0
Adeudos de Ejercicios Fiscales Anteriores		4,700.0	4,700.0	3,851.0	3,851.0	849.0
Total del Gasto	171,948.1	3,399.3	175,347.4	160,629.6	164,472.3	14,717.8

CUENTA PÚBLICA DEL GOBIERNO, ORGANISMOS AUXILIARES Y AUTÓNOMOS DEL ESTADO DE MÉXICO 2021

Tecnológico de Estudios Superiores de Cuautitlán Izcalli
Estado Analítico del Ejercicio del Presupuesto de Egresos
Clasificación Económica (por Tipo de Gasto)
Del 1 de enero al 31 de diciembre de 2021
(Miles de Pesos)

Concepto	Egresos					Subejercicio 6 = (3 - 4)
	Aprobado	Ampliaciones/ (Reducciones)	Modificado	Devengado	Pagado	
	1	2	3 = (1 + 2)	4	5	
Gasto Corriente	150,301.9	4,441.5	154,743.4	144,360.1	143,620.9	10,383.3
Gasto de Capital	21,646.2	-	15,904.0	12,418.5	7,000.4	3,485.5
Amortización de la Deuda y Disminución de Pasivos		4,700.0	4,700.0	3,851.0	3,851.0	849.0
Pensiones y Jubilaciones			-			-
Participaciones			-			-
Total del Gasto	171,948.1	3,399.3	175,347.4	160,629.6	154,472.3	14,717.8

Tecnológico de Estudios Superiores de Cuautitlán Izcalli
Estado Analítico del Ejercicio del Presupuesto de Egresos
Clasificación Administrativa
Del 1 de enero al 31 de diciembre de 2021
(Miles de Pesos)

Concepto	Egresos					Subejercicio 6 = (3 - 4)
	Aprobado	Ampliaciones/ (Reducciones)	Modificado	Devengado	Pagado	
	1	2	3 = (1 + 2)	4	5	
Entidades Paraestatales y Fideicomisos No Empresariales y No Financieros	171,948.1	3,399.3	175,347.4	160,629.6	154,472.3	14,717.8
Instituciones Públicas de Seguridad Social			-			-
Entidades Paraestatales Empresariales No Financieras con Participación Estatal Mayoritaria			-			-
Fideicomisos Empresariales No Financieros con Participación Estatal Mayoritaria			-			-
Entidades Paraestatales Empresariales Financieras Monetarias con Participación Estatal Mayoritaria			-			-
Entidades Paraestatales Empresariales Financieras No Monetarias con Participación Estatal Mayoritaria			-			-
Fideicomisos Financieros Públicos con Participación Estatal Mayoritaria			-			-
Total del Gasto	171,948.1	3,399.3	175,347.4	160,629.6	154,472.3	14,717.8

Tecnológico de Estudios Superiores de Cuautitlán Izcalli
Estado Analítico del Ejercicio del Presupuesto de Egresos
Clasificación Administrativa
Del 1 de enero al 31 de diciembre de 2021
(Miles de Pesos)

Concepto	Egresos					Subejercicio 6 = (3 - 4)
	Aprobado	Ampliaciones/ (Reducciones)	Modificado	Devengado	Pagado	
	1	2	3 = (1 + 2)	4	5	
Tecnológico de Estudios Superiores de Cuautitlán Izcalli 210C100000	171,948.1	3,399.3	175,347.4	160,629.6	154,472.3	14,717.8
Total del Gasto	171,948.1	3,399.3	175,347.4	160,629.6	154,472.3	14,717.8

Tecnológico de Estudios Superiores de Cuautitlán Izcalli
Estado Analítico del Ejercicio del Presupuesto de Egresos
Clasificación Administrativa
Del 1 de enero al 31 de diciembre de 2021
(Miles de pesos)

Concepto	Egresos					Subejercicio 6 = (3 - 4)
	Aprobado	Ampliaciones/ (Reducciones)	Modificado	Devengado	Pagado	
	1	2	3 = (1 + 2)	4	5	
Poder Ejecutivo	171,948.1	3,399.3	175,347.4	160,629.6	154,472.3	14,717.8
Poder Legislativo			-			-
Poder Judicial			-			-
Órganos Autónomos			-			-
Total del Gasto	171,948.1	3,399.3	175,347.4	160,629.6	154,472.3	14,717.8

Tecnológico de Estudios Superiores de Cuautitlán Izcalli
Estado Analítico del Ejercicio del Presupuesto de Egresos
Clasificación Funcional (Finalidad y Función)
Del 1 de enero al 31 de diciembre de 2021
(Miles de Pesos)

Concepto	Egresos					Subejercicio 6 = (3 - 4)
	Aprobado	Ampliaciones/ (Reducciones)	Modificado	Devengado	Pagado	
	1	2	3 = (1 + 2)	4	5	
Gobierno	-	-	-	-	-	-
Legislación			-	-	-	-
Justicia			-	-	-	-
Coordinación de la Política de Gobierno			-	-	-	-
Relaciones Exteriores			-	-	-	-
Asuntos Financieros y Hacendarios			-	-	-	-
Seguridad Nacional			-	-	-	-
Asuntos de Orden Público y de Seguridad Interior			-	-	-	-
Otros Servicios Generales			-	-	-	-
Desarrollo Social	171,948.1	1,300.7	170,647.4	156,778.6	150,621.3	13,868.8
Protección Ambiental			-	-	-	-
Vivienda y Servicios a la Comunidad			-	-	-	-
Salud			-	-	-	-
Recreación, Cultura y Otras Manifestaciones Sociales			-	-	-	-
Educación	171,948.1	1,300.7	170,647.4	156,778.6	150,621.3	13,868.8
Protección Social			-	-	-	-
Otros Asuntos Sociales			-	-	-	-
Desarrollo Económico	-	-	-	-	-	-
Asuntos Económicos, Comerciales y Laborales en General			-	-	-	-
Agropecuaria, Silvicultura, Pesca y Caza			-	-	-	-
Combustibles y Energía			-	-	-	-
Minería, Manufacturas y Construcción			-	-	-	-
Transporte			-	-	-	-
Comunicaciones			-	-	-	-
Turismo			-	-	-	-
Ciencia, Tecnología e Innovación			-	-	-	-
Otras Industrias y Otros Asuntos Económicos			-	-	-	-
Otras no Clasificadas en Funciones Anteriores	-	4,700.0	4,700.0	3,851.0	3,851.0	849.0
Transacciones de la Deuda Pública / Costo Financiero de la Deuda			-	-	-	-
Transferencias, Participaciones y Aportaciones entre Diferentes Niveles y Órdenes de Gobierno			-	-	-	-
Saneamiento del Sistema Financiero			-	-	-	-
Adeudos de Ejercicios Fiscales Anteriores		4,700.0	4,700.0	3,851.0	3,851.0	849.0
Total del Gasto	171,948.1	3,399.3	175,347.4	160,629.6	154,472.3	14,717.8

Tecnológico de Estudios Superiores de Cuautitlán Izcalli
 Endeudamiento Neto
 Del 1 de Enero al 31 de Diciembre de 2021
 (Miles de Pesos)

Identificación de Crédito o Instrumento	Contratación/Colocación	Amortización	Endeudamiento Neto
	A	B	C = A - B
Créditos Bancarios			
			-
			-
			-
			-
			-
			-
Total Créditos Bancarios	-	-	-
Otros Instrumentos de Deuda			
			-
			-
			-
			-
			-
Total Otros Instrumentos de Deuda	-	-	-
TOTAL	-	-	-

Tecnológico de Estudios Superiores de Cuautitlán Izcalli
 Intereses de la Deuda
 Del 1 de Enero al 31 de Diciembre de 2021
 (Miles de Pesos)

Identificación de Crédito o Instrumento	Devengado	Pagado
Créditos Bancarios		
Total de Intereses de Créditos Bancarios	-	-
Otros Instrumentos de Deuda		
Total de Intereses de Otros Instrumentos de Deuda	-	-
TOTAL	-	-

Tecnológico de Estudios Superiores de Cuautitlán Izcalli								
EGRESOS POR CAPÍTULO								
(Miles de Pesos)								
EGRESOS	AUTORIZADO	ASIGNADO	PRESUPUESTO 2021		TOTAL AUTORIZADO	EJERCIDO	VARIACIÓN	
			ASIGNACIONES Y/O AMPLIACIONES	REDUCCIONES Y/O DISMINUCIONES			IMPORTE	%
Servicios Personales	91,797.0	98,685.7	26,997.4	20,072.8	105,610.3	104,016.9	1,593.4	1.5
Materiales y Suministros	13,125.8	13,125.6	3,385.1	3,262.4	13,248.3	6,990.2	6,258.1	47.2
Servicios Generales	35,096.7	37,221.5	9,663.2	12,269.0	34,615.7	33,097.1	1,518.6	4.4
Transferencias, Asignaciones, Subsidios y Otras Ayudas	1,269.1	1,269.1			1,269.1	255.9	1,013.2	79.8
Bienes Muebles, Inmuebles e Intangibles	19,912.8	19,912.8	8,480.1	14,222.3	14,170.6	10,685.1	3,485.5	24.6
Deuda Pública			4,700.0		4,700.0	3,851.0	849.0	18.1
SUBTOTAL	161,201.4	170,214.7	53,225.8	49,826.5	173,614.0	158,896.2	14,717.8	8.5
Programa de Acciones para el Desarrollo (PAD)	1,733.4	1,733.4			1,733.4	1,733.4		
TOTAL	162,934.8	171,948.1	53,225.8	49,826.5	175,347.4	160,629.6	14,717.8	8.4

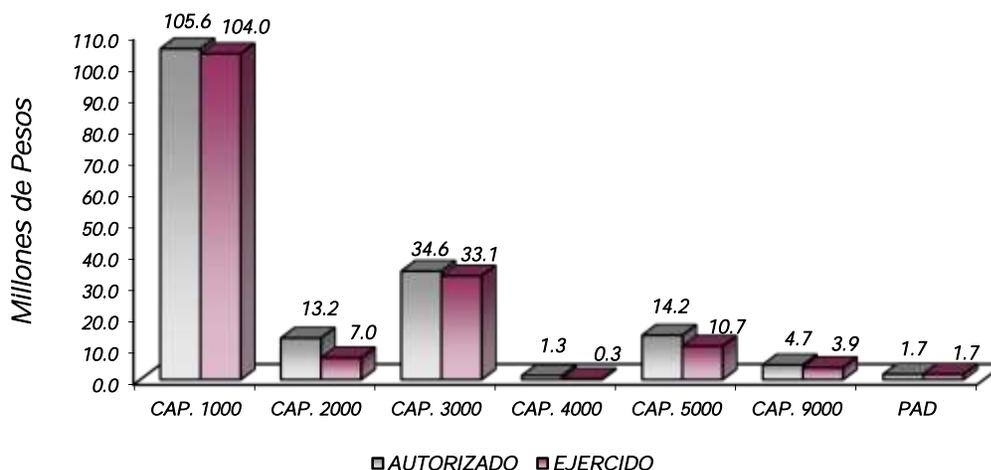

NOTAS AL PRESUPUESTO DE EGRESOS

EGRESOS

Inicialmente se asignaron 171 millones 948.1 miles de pesos, teniendo ampliaciones y reducciones netas de más por 3 millones 399.3 miles de pesos, determinando un presupuesto modificado de 175 millones 347.4 miles de pesos. De dicha cantidad se ejercieron 160 millones 629.6 miles de pesos, por lo que se obtuvo una variación de 14 millones 717.8 miles de pesos, lo cual representó el 8.4 por ciento respecto al monto asignado.

SERVICIOS PERSONALES

En este capítulo se asignaron inicialmente 98 millones 685.7 miles de pesos, teniendo ampliaciones y reducciones netas de 6 millones 924.6 mil pesos, determinando un presupuesto autorizado de 105 millones

610.3 miles de pesos. De dicha cantidad se ejercieron 104 millones 16.9 miles de pesos, por lo que se obtuvo una variación de 1 millón 593.4 miles de pesos, lo cual representó el 1.5 por ciento respecto al monto asignado.

MATERIALES Y SUMINISTROS

En este capítulo se asignaron inicialmente 13 millones 125.6 miles de pesos, teniendo ampliaciones y reducciones netas por 122.7 miles de pesos, determinando un presupuesto autorizado de 13 millones 248.3 miles de pesos. De dicha cantidad se ejercieron 6 millones 990.2 miles de pesos, por lo que se obtuvo una variación de 6 millones 258.1 miles de pesos, lo cual representó el 47.2 por ciento respecto al monto asignado.

SERVICIOS GENERALES

En este capítulo se asignaron inicialmente 37 millones 221.5 miles de pesos, teniendo ampliaciones y reducciones netas de menos por 2 millones 605.8 miles de pesos, determinando un presupuesto autorizado de 34 millones 615.7 miles de pesos. De dicha cantidad se ejercieron 33 millones 97.1 miles de pesos, por lo que se obtuvo una variación de 1 millón 518.6 miles de pesos, lo cual representó el 4.4 por ciento respecto al monto asignado.

TRANSFERENCIAS, ASIGNACIONES, SUBSIDIOS Y OTRAS AYUDAS

En este capítulo se asignaron inicialmente 1 millón 269.1 miles de pesos, se determinó un presupuesto autorizado de 1 millón 269.1 miles de pesos. De dicha cantidad se ejercieron 255.9 miles de pesos, por lo que se obtuvo una variación de 1 millón 13.2 miles de pesos, lo cual representó el 79.8 por ciento respecto al monto asignado.

BIENES MUEBLES, INMUEBLES E INTANGIBLES

En este capítulo se asignaron inicialmente 19 millones 912.8 miles de pesos teniendo ampliaciones y reducciones netas de menos por 5 millones 742.2 miles de pesos, determinando un presupuesto autorizado de 14 millones 170.6 miles de pesos. De dicha cantidad se ejercieron 10 millones 685.1 miles de pesos por lo que se obtuvo una variación de 3 millones 485.5 miles de pesos, lo cual representó el 24.6 por ciento respecto al monto asignado.

DEUDA PÚBLICA

Durante el ejercicio se autorizó una ampliación presupuestal por 4 millones 700 mil pesos, para cubrir pasivos derivados de erogaciones devengadas y pendientes de liquidar al cierre del ejercicio fiscal anterior, de los cuales se ejercieron 3 millones 851 mil pesos, por lo que se obtuvo una variación de 849 mil pesos, lo cual representó el 18.1 por ciento respecto al monto asignado.

PROGRAMAS DE ACCIONES PARA EL DESARROLLO PAD

El presupuesto autorizado para este rubro fue de 1 millón 733.4 miles de pesos, el cual se ejerció en su totalidad.

INFORMACIÓN PRESUPUESTAL

Tecnológico de Estudios Superiores de Cuauttlán Izcalli
EGRESOS POR OBJETO DEL GASTO
(Miles de Pesos)

CAPÍTULO Y OBJETO DEL GASTO	PRESUPUESTO 2021				TOTAL AUTORIZADO	EJERCIDO	VARIACIÓN
	AUTORIZADO	ASIGNADO	ASIGNACIONES Y/O AMPLIACIONES	REDUCCIONES Y/O DISMINUCIONES			
SERVICIOS PERSONALES	91,797.0	98,685.7	26,997.4	20,072.8	105,610.3	104,016.9	1,593.4
Sueldo Base	57,975.5	62,525.3	8,019.2	13,608.2	56,936.3	56,565.1	371.2
Prima por Años de Servicio	3,545.3	4,084.8	3,325.2	12.1	7,397.9	6,969.4	428.5
Prima de Antigüedad			60.8		60.8	60.9	-1
Prima Vacacional	2,835.9	2,840.9	1,057.4	38.7	3,859.6	3,854.7	4.9
Aguinaldo	7,476.3	7,488.3	2,073.4	82.1	9,479.6	9,467.7	11.9
Vacaciones no Disfrutadas por Finitiquito	73.3	74.9	14.2	41.6	47.5	45.9	1.6
Compensación por Retabulación	1,151.3	1,218.9		324.4	894.5	826.9	67.6
Gratificación			1,454.7		1,454.7	1,454.7	
Gratificación por Convenio	910.0	1,026.2	628.9	68.9	1,586.2	1,469.9	116.3
Aportaciones de Servicio de Salud	4,206.3	4,720.3	1,770.1	54.5	6,435.9	6,407.7	28.2
Aportaciones al Sistema Solidario de Reparto	3,209.2	3,590.6	1,254.4	54.6	4,790.4	4,754.5	35.9
Aportaciones del Sistema de Capitalización Individual	900.1	986.3	244.9	74.3	1,156.9	1,070.6	86.3
Aportaciones para Financiar los Gastos Generales de Administración del ISSEMYM	561.2	606.1	207.7	225.0	588.8	560.7	28.1
Aportaciones para Resgo de Trabajo	592.9	667.5	275.6		943.1	868.5	74.6
Seguros y Fianzas	142.8	142.8		91.9	50.9	50.9	0
Cuotas para Fondo de Retiro	77.2	100.5	249.5		350.0	350.0	
Seguro de Separación Individualizado	778.8	824.0	10.4	271.8	562.6	517.3	45.3
Liquidaciones por Indemnizaciones, por Sueldos y Salarios Caidos	412.6	438.0	5.9	191.6	252.3	227.0	25.3
Días Cívicos y Económicos	24.2	24.5	1,429.5	15.3	1,438.7	1,438.4	0.3
Día del Maestro y del Servidor Público	602.2	602.2		240.2	362.0	362.0	
Otros Gastos Derivados de Convenio	1,246.6	1,258.6	484.2	1,046.8	696.0	684.1	11.9
Despensa	3,653.6	4,043.3	1,479.1	134.3	5,388.1	5,132.6	255.5
Reconocimiento a Servidores Públicos	1,280.1	1,280.1	2,952.3	3,420.2	812.2	812.1	0.1
Estímulos por Puntualidad y Asistencia	141.6	141.6		76.3	65.3	65.3	
Recompensas							
MATERIALES Y SUMINISTROS	13,125.8	13,125.6	3,385.1	3,262.4	13,248.3	6,990.2	6,258.1
Materiales y Útiles de Oficina	1,523.4	1,523.4	154.4	126.4	1,551.4	618.0	933.4
Enseres de Oficina	.2	.2		.2			
Materiales y Útiles para el Procesamiento en Equipos y Bienes Informáticos	1,491.0	1,491.0		16.2	1,474.8	1,014.8	460.0
Material de Información	154.8	154.8		100.0	54.8		54.8
Material y Enseres de Limpieza	689.5	689.5	178.3	705.2	162.6	162.5	0.1
Material Didáctico	276.7	276.6	50.0	204.9	121.7	92.4	29.3
Material para Identificación y Registro	10.9	10.9	353.4	10.8	353.5	353.8	-0.3
Material Eléctrico y Electrónico	492.2	492.2	7.8	67.1	432.9	431.5	1.4
Materiales Complementarios	76.8	76.8	13.2	33.2	56.8	13.2	43.6
Material de Señalización	58.3	58.3	85.5	11.4	132.4	132.6	-0.2
Árboles y Plantas de Ornato			3.5		3.5	3.5	
Materiales de Construcción	4,567.4	4,567.3	352.9	447.6	4,472.6	1,065.9	3,406.7
Estructuras y Manufacturas para Todo Tipo de Construcción	293.4	293.4		253.7	39.7	21.8	17.9
Sustancias Químicas	84.9	84.9			84.9	6.5	78.4
Medicinas y Productos Farmacéuticos	44.3	44.3			44.3	8	36.3
Materiales, Accesorios y Suministros Médicos	31.5	31.5	143.0		174.5	174.5	
Materiales, Accesorios y Suministros de Laboratorio	22.3	22.3	4.4	10.9	15.8	4.4	11.4
Combustibles, Lubricantes y Aditivos	1,297.4	1,297.4			1,297.4	160.6	1,136.8
Vestuario y Uniformes	233.4	233.4	318.4	2.0	549.8	549.8	
Prendas de Seguridad y Protección Personal	161.9	161.9	5.1	159.3	7.7	7.6	0.1
Artículos Deportivos	168.8	168.8		153.8	15.0	1.9	13.1
Biancos y Otros Productos Textiles			.7		.7	.7	
Refacciones, Accesorios y Herramientas	117.7	117.7	6.4	35.8	88.3	88.2	0.1
Refacciones y Accesorios Menores de Edificios	103.0	103.0	.2	101.0	2.2	2.1	0.1
Refacciones y Accesorios para Equipo de Computo	904.2	904.2	8.0	613.5	298.7	285.5	13.2
Refacciones y Accesorios Menores de Equipo e Instrumental Médico y de Laboratorio			.2		.2	.2	
Refacciones y Accesorios Menores para Equipo de Transporte			44.3	1.4	42.9	38.4	4.5
Artículos para la Extinción de Incendios	188.0	188.0		100.0	88.0	68.8	19.2
Refacciones y Accesorios Menores de Maquinaria y Otros Equipos	120.7	120.7		108.0	12.7	12.0	0.7
Otros Enseres	13.1	13.1	1,655.4		1,668.5	1,668.5	
SERVICIOS GENERALES	35,096.7	37,221.5	9,663.2	12,269.0	34,615.7	33,097.1	1,518.6
Servicio de Energía Eléctrica	1,405.6	1,450.4	70.1	638.4	882.1	837.5	44.6
Gas			2.0		2.0	2.0	
Servicio de Agua			639.5		639.5	639.6	-0.1
Servicio de Telefonía Convencional	744.6	793.5	23.1	116.0	700.6	651.7	48.9
Servicios de Radiocalización y Telecomunicación			9.4		9.4	9.4	
Servicios de Acceso a Internet	2,335.5	2,571.8	165.3	182.2	2,554.9	2,318.6	236.3
Arrendamiento de Vehículos	85.1	85.1		85.1			
Arrendamiento de Maquinaria y Equipo	995.7	1,043.0		425.0	618.0	570.8	47.2
Arrendamiento de Activos Intangibles			725.0		725.0	725.0	
Asesorías Asociadas a Convenios o Acuerdos	875.2	988.6		391.5	597.1	420.5	176.6
Capacitación	361.7	399.4	224.3	154.7	469.0	431.0	38.0
Servicios de Investigación Científica y Desarrollo			33.5		33.5	33.3	0.2
Impresiones de Documentos Oficiales para la Prestación de Servicios Públicos, Identificación, Formatos Administrativos y Fiscal	134.2	134.2		74.6	59.6	57.7	1.9
Servicios de Impresión de Documentos Oficiales			149.5		149.5	149.5	
Servicios de Vigilancia	3,154.8	3,632.5	2,790.7	1,403.2	5,020.0	4,863.8	156.2
Servicios Bancarios y Financieros	192.0	207.3	85.4	35.0	257.7	238.6	19.1
Seguros y Fianzas	955.0	955.0	.1	438.1	517.0	492.5	24.5
Fletes y Maniobras	16.6	16.6	78.3	3.7	91.2	84.5	6.7
Reparación y Mantenimiento de Inmuebles	2,381.1	2,381.1	526.5	527.6	2,380.0	2,380.0	
Reparación, Mantenimiento e Instalación de Mobiliario y Equipo de Oficina	3.2	3.2	13.6	3.2	13.6	13.6	
Reparación, Instalación y Mantenimiento de Bienes Informáticos Microinformación							
Tecnologías de la Información	146.1	146.1		91.5	54.6	35.1	19.5
Reparación y Mantenimiento de Vehículos Terrestres, Aéreos y Lacustres	155.3	155.3	233.2	74.8	313.7	313.8	-0.1

CUENTA PÚBLICA DEL GOBIERNO, ORGANISMOS AUXILIARES Y AUTÓNOMOS DEL ESTADO DE MÉXICO 2021

CAPÍTULO Y OBJETO DEL GASTO	P R E S U P U E S T O 2 0 2 1					EJERCIDO	VARIACIÓN
	AUTORIZADO	ASIGNADO	ASIGNACIONES Y/O AMPLIACIONES	REDUCCIONES Y/O DISMINUCIONES	TOTAL AUTORIZADO		
Reparación, Instalación y Mantenimiento de Maquinaria, Equipo Instrumental y Diversos	4,050.7	4,050.6	42.3	3,858.6	234.3	234.2	.1
Servicios de Lavandería, Limpieza e Higiene	4,838.3	5,247.4	1,484.2	381.8	6,349.8	6,116.8	233.0
Servicios de Fumigación	311.5	331.5		75.2	256.3	233.3	23.0
Gastos de Publicidad y Propaganda	672.8	672.8	46.1	667.9	51.0	46.1	4.9
Publicaciones Oficiales y de Información en General para Difusión	100.2	100.2	45.2	47.1	98.3	92.2	6.1
Transportación Aérea	157.2	157.2		157.0	.2		.2
Gastos de Traslado por Vía Terrestre	654.7	654.7		363.3	291.4	282.2	9.2
Viáticos en el País	403.9	403.9		327.4	76.5	60.4	16.1
Otros Servicios de Traslado y Hospedaje	275.1	275.1		267.1	8.0		8.0
Gastos de Ceremonias Oficiales y de Orden Social	471.3	471.3	137.5	414.0	194.8	194.8	
Congresos y Convenciones	93.8	93.8	1.4	33.3	61.9	50.7	11.2
Exposiciones y Ferias	48.2	48.2		48.2			
Otros Impuestos y Derechos	923.1	923.1	423.2	464.2	882.1	860.6	21.5
Impuesto sobre Erogaciones por Remuneraciones al Trabajo Personal	1,509.7	1,683.5	1,043.4		2,726.9	2,564.7	162.2
Gastos de Servicios Menores	572.6	575.9	333.8	197.7	712.0	694.2	17.8
Subcontratación de Servicios con Terceros	6,071.9	6,569.2	336.6	321.6	6,584.2	6,398.4	185.8
TRANSFERENCIAS, ASIGNACIONES, SUBSIDIOS Y OTRAS AYUDAS	1,269.1	1,269.1			1,269.1	255.9	1,013.2
Gastos Relacionados con Actividades Culturales, Deportivas y de Ayuda Extraordinaria	1,269.1	1,269.1			1,269.1	255.9	1,013.2
BIENES MUEBLES, INMUEBLES E INTANGIBLES	19,912.8	19,912.8	8,480.1	14,222.3	14,170.6	10,685.1	3,485.5
Muebles y Enseres	9,997.8	9,997.8	1,325.8	7,469.4	3,854.2	3,266.1	588.1
Bienes Informáticos			6,148.3		6,148.3	6,145.0	3.3
Otros Bienes Muebles	342.4	342.4			342.4		342.4
Otros Equipos Eléctricos y Electrónicos de Oficina			148.0		148.0	148.0	
Equipo de Foto, Cine y Grabación	79.6	79.6	108.0		187.6	108.0	79.6
Equipo Médico y de Laboratorio	8,418.2	8,418.2		6,696.2	1,722.0	43.7	1,678.3
Maquinaria y Equipo Industrial	457.3	457.3			457.3	19.1	438.2
Equipo y Aparatos para Comunicación, Telecomunicación y Radio Transmisión	68.4	68.4		3.3	65.1	23.5	41.6
Software	549.1	549.1	750.0	53.4	1,245.7	931.7	314.0
DEUDA PÚBLICA			4,700.0		4,700.0	3,851.0	849.0
Por el Ejercicio Inmediato Anterior			4,484.8		4,484.8	3,744.5	740.3
Por Ejercicios Anteriores			215.2		215.2	106.5	108.7
SUBTOTAL	161,201.4	170,214.7	63,225.8	49,826.5	173,614.0	168,896.2	14,717.8
INVERSIÓN PÚBLICA	1,733.4	1,733.4			1,733.4	1,733.4	
Programa de Acciones para el Desarrollo (PAD)	1,733.4	1,733.4			1,733.4	1,733.4	
T O T A L	162,934.8	171,948.1	63,225.8	49,826.5	175,347.4	160,629.6	14,717.8

INFORMACIÓN PROGRAMÁTICA

Tecnológico de Estudios Superiores de Cuautitlán Izcalli Gasto por Categoría Programática Del 1 de Enero al 31 de Diciembre de 2021 (Miles de Pesos)

Concepto	Egresos					Subejercicio
	Aprobado	Ampliaciones/ (Reducciones)	Modificado	Devengado	Pagado	
	1	2	3=(1 + 2)	4	5	6=(3 - 4)
Programas	171,948.1	- 1,300.7	170,647.4	156,778.6	150,621.3	13,868.8
Subsidios: Sector Social y Privado o Entidades Federativas y Municipios	-	-	-	-	-	-
Sujetos a Reglas de Operación			-			-
Otros Subsidios			-			-
Desempeño de las Funciones	171,948.1	- 1,300.7	170,647.4	156,778.6	150,621.3	13,868.8
Prestación de Servicios Públicos	171,948.1	- 1,300.7	170,647.4	156,778.6	150,621.3	13,868.8
Provisión de Bienes Públicos			-			-
Planeación, Seguimiento y Evaluación de Políticas Públicas			-			-
Promoción y Fomento			-			-
Regulación y Supervisión			-			-
Funciones de las Fuerzas Armadas (Únicamente Gobierno Federal)			-			-
Específicos			-			-
Proyectos de Inversión			-			-
Administrativos y de Apoyo	-	-	-	-	-	-
Apoyo al Proceso Presupuestario y para Mejorar la Eficiencia Institucional			-			-
Apoyo a la Función Pública y al Mejoramiento de la Gestión			-			-
Operaciones Ajenas			-			-
Compromisos	-	-	-	-	-	-
Obligaciones de Cumplimiento de Resolución Jurisdiccional			-			-
Desastres Naturales			-			-
Obligaciones	-	-	-	-	-	-
Pensiones y Jubilaciones			-			-
Aportaciones a la Seguridad Social			-			-
Aportaciones a Fondos de Estabilización			-			-
Aportaciones a Fondos de Inversión y Reestructura de Pensiones			-			-
Programa de Gasto Federalizado (Gobierno Federal)	-	-	-	-	-	-
Gasto Federalizado			-			-
Participaciones a Entidades Federativas y Municipios			-			-
Costo Financiero, Deuda o Apoyos a Deudores y Ahorradores de la Banca			-			-
Adeudos de Ejercicios Fiscales Anteriores		4,700.0	4,700.0	3,851.0	3,851.0	849.0
Total del Gasto	171,948.1	3,399.3	175,347.4	160,629.6	154,472.3	14,717.8

El Plan de Desarrollo del Estado de México 2017-2023, es un instrumento prospectivo con una visión hacia 2030. En él se concentran las bases para la elaboración de los programas sectoriales, especiales y regionales que delinearán de manera más puntual y detallada los pasos para el cumplimiento de los objetivos establecidos, así como los planes específicos de inversión que permitirán realizar la proyección de los recursos financieros. Este esfuerzo colectivo plasma los retos y desafíos de la agenda gubernamental con un profundo sentido de responsabilidad y con el compromiso de lograr un desarrollo democrático.

IGUALDAD DE GÉNERO

La calidad de las democracias se mide no solo por la regularidad con que se realizan elecciones o la cantidad de ciudadanos que votan. Para funcionar y tener mejores resultados de la democracia es necesario que los principios y derechos en que se fundamentan las libertades y la igualdad de las personas sean una realidad y no únicamente una declaración. Entre los derechos que más se desconocen e incumplen está el de la igualdad para las mujeres.

GOBIERNO CAPAZ Y RESPONSABLE

El reto de los gobiernos actuales versa sobre la eficacia en solucionar los problemas endémicos que aquejan a las sociedades modernas y uno de los mayores retos es hacerlo con apego al Estado de Derecho, ya que éste aporta las normas y los valores fundamentales que rigen la convivencia social, así como los derechos y obligaciones de los actores sociales y políticos.

CONECTIVIDAD Y TECNOLOGÍA PARA EL BUEN GOBIERNO

En el siglo veintiuno, el rasgo de todo gobierno moderno y vanguardista debe ser el uso de la conectividad y las tecnologías para ser más eficaz en la atención ciudadana, darle mayor fuerza a la rendición de cuentas y a la transparencia, fortalecer la capacidad de respuestas gubernamental ante la demanda social, y darle mayor alcance a su comunicación con diversos actores.

Tecnológico de Estudios Superiores de Cuautitlán Izcalli									
EGRESOS POR PILAR Y/O EJE TRANSVERSAL (Miles de Pesos)									
PILAR Y/O EJE TRANSVERSAL	AUTORIZADO	ASIGNADO	PRESUPUESTO 2021		TOTAL AUTORIZADO	EJERCIDO	VARIACIÓN		
			ASIGNACIONES Y/O AMPLIACIONES	REDUCCIONES Y/O DISMINUCIONES			IMPORTE	%	
Conectividad y Tecnología para el Buen Gobierno	3,096.9	3,178.1	965.0	1,569.3	2,573.8	2,414.3	159.5	6.2	
Igualdad de Género	279.0	279.4	87.4	122.4	244.4	125.5	118.9	48.6	
Gobierno Capaz y Responsable	159,558.9	168,490.6	52,173.3	48,134.7	172,529.2	158,089.8	14,439.4	8.4	
T O T A L	162,934.8	171,948.1	53,225.7	49,826.4	175,347.4	160,629.6	14,717.8	8.4	

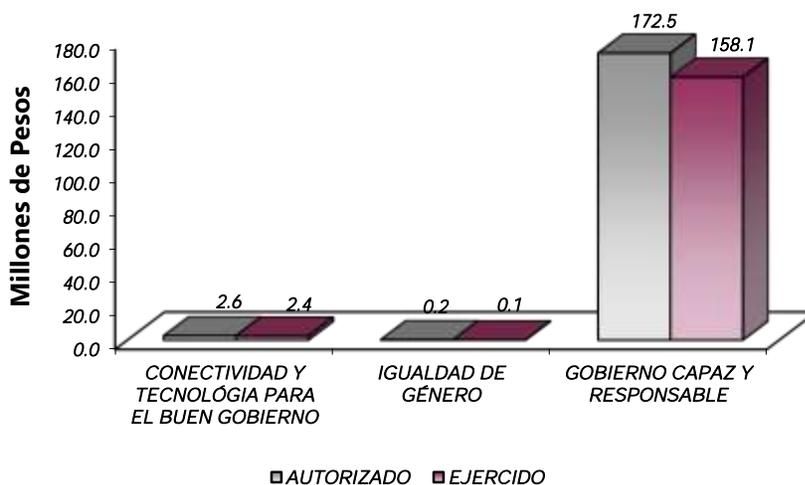

FINALIDAD

GOBIERNO

DESARROLLO SOCIAL

En esta finalidad se avanzará en la provisión de servicios a la población en materia de Protección Social, Educación, Salud, Vivienda y Servicios a la Comunidad, con lo que se apoyará fundamentalmente la consecución de las Metas Nacionales México Incluyente y México con Educación de Calidad.

La prospectiva en el Sistema Educativo será consolidar como verdadera balanza de desarrollo social, la educación tecnológica superior, bajo las siguientes consideraciones:

- Ampliar la cobertura de los servicios educativos, especialmente en el nivel medio superior y superior, bajo los criterios de flexibilidad y pertinencia.
- Fortalecer la vinculación entre la educación media superior y superior en sus diversas modalidades, con las necesidades sociales y del aparato productivo de la Entidad.

Tecnológico de Estudios Superiores de Cuatitlán Izcalli								
EGRESOS POR PROGRAMA								
(Miles de Pesos)								
PROGRAMA	AUTORIZADO	PRESUPUESTO 2021			TOTAL AUTORIZADO	EJERCIDO	VARIACIÓN	
		ASIGNADO	ASIGNACIONES Y/O AMPLIACIONES	REDUCCIONES Y/O DISMINUCIONES			IMPORTE	%
Desarrollo de la Función Pública y Ética en el Servicio Público	2,258.8	2,467.2	516.1	535.3	2,448.0	2,225.8	222.2	9.1
Educación Superior	150,334.6	158,695.6	46,483.3	47,073.7	158,105.2	145,462.3	12,642.9	8.0
Estudios de Posgrado	3,138.4	3,349.8	337.4	375.7	3,311.5	3,072.1	239.4	7.2
Gestión de las Políticas Educativas	770.8	776.6	50.5	51.6	775.5	471.4	304.1	39.2
Modernización de la Educación	6,432.2	6,658.9	1,138.4	1,790.1	6,007.2	5,547.0	460.2	7.7
Previsiones para el Pago de Adeudos de Ejercicios Fiscales Anteriores			4,700.0		4,700.0	3,851.0	849.0	18.1
TOTAL	162,934.8	171,948.1	53,225.7	49,826.4	175,347.4	160,629.6	14,717.8	8.4

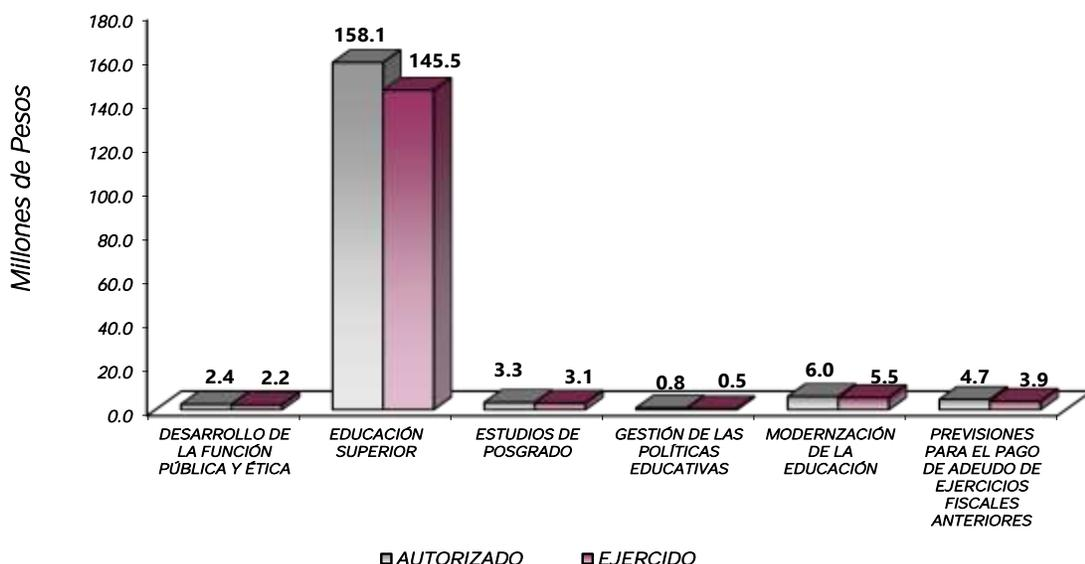

AVANCE OPERATIVO-PROGRAMÁTICO Y PRESUPUESTAL

GOBIERNO DE RESULTADOS

01030401 DESARROLLO DE LA FUNCIÓN PÚBLICA Y ÉTICA EN EL SERVICIO PÚBLICO

010304010101 FISCALIZACIÓN, CONTROL Y EVALUACIÓN INTERNA DE LA GESTIÓN PÚBLICA

Realizar Auditorías, con el Propósito de Verificar el Cumplimiento del Marco Normativo que Regula el Funcionamiento de las Dependencias y Organismos Auxiliares del Ejecutivo Estatal y los Ayuntamientos, se realizaron 4 auditorías de 4 que se tenían programadas alcanzando el 100 por ciento de cumplimiento.

Realizar Evaluaciones para Determinar el Grado de Eficacia y Eficiencia en los Procesos, así como en el Desempeño Institucional de las Dependencias y Organismos Auxiliares del Ejecutivo Estatal. Se programó una meta de evaluación la cual fue cubierta de acuerdo a lo programado.

Realizar Inspecciones a Rubros Especificos en las Dependencias, Organismos Auxiliares del Ejecutivo Estatal y en su caso Ayuntamientos, con el Propósito de Constatar el Cumplimiento del Marco Normativo que lo Regula. Se programó una meta de 21 inspecciones y se lograron 23, cumpliendo en un 109 por ciento.

Participar en Testificaciones, con el Propósito de Asegurarse que los Actos Administrativos se Realicen Conforme a la Normatividad Vigente. Se programó una meta de 5 testificaciones las cuales se cumplieron al 100 por ciento. Cabe hacer mención que esta meta no depende directamente del Órgano Interno de Control, toda vez que no tiene injerencia en la decisión del personal al momento de retirarse del cargo.

Participación del Órgano Interno de Control en reuniones que por mandato legal o disposición administrativa así lo requiera. Se programó una meta de 21 Sesiones y mismas que se lograron, lo que refleja el 100 por ciento de cumplimiento.

GOBIERNO SOLIDARIO

02050301 EDUCACIÓN SUPERIOR

020503010101 EDUCACIÓN SUPERIOR TECNOLÓGICA

Coadyuvar a que los Estudiantes Egresen de sus Estudios de Tipo Superior en el Ciclo Escolar. Se programó una meta de 826 estudiantes que concluyeran sus estudios y se alcanzaron 826, teniendo un avance de 100 por ciento.

Atender a la Matricula de Educación Superior Tecnológica. Se programó una meta de 5 mil 774 estudiantes de los cuales contamos con 5 mil 774 en el ciclo escolar 2021-2022, distribuidos en nuestras Ingenierías: Industrial, Industrial a distancia, Informática, Sistemas Computacionales, Electrónica, Gestión Empresarial, Gestión Empresarial a distancia, Logística, Tecnologías de la Información y Comunicaciones, Mecatrónica y Administración; y una Licenciatura: Contador Público, alcanzando la meta al 100 por ciento.

Atender a los Estudiantes de Nuevo Ingreso de Educación Superior para Contribuir en la Disminución de las Divergencias entre la Oferta y La Demanda Educativa. Para el ciclo 2021-2022 se programó una meta de 1 mil

343 estudiantes de nuevo ingreso y el TESCOI logró captar 1 mil 90 estudiantes, lo que significó un avance del 81 por ciento.

Realizar Acciones de Formación Integral, para Desarrollar Capacidades, Valores y Habilidades Profesionales. Se programó una meta de 54 acciones, alcanzando la meta en 100 por ciento. Lo anterior impacta en la formación integral de nuestros estudiantes.

Realizar Acciones para Fomentar una Cultura Emprendedora. Para el ejercicio fiscal 2021 se programó una meta de 27 acciones y se lograron las mismas, con un avance del 100 por ciento. Lo que representa el fomento en la cultura emprendedora en nuestra comunidad estudiantil y docente.

Acreditar Programas Educativos en Educación Superior para Mejorar la Calidad. Para el ejercicio fiscal 2021 se programó una meta de 8 programas acreditados mismos que se alcanzaron al 100 por ciento de cumplimiento.

Coadyuvar a que los Egresados se Titulen. Para el ejercicio fiscal 2021 se programó una meta de 731 titulados y se alcanzó 731, lo que representó el 100 por ciento de cumplimiento. Como parte de las estrategias se realizaron diversas Ceremonias de Entrega de Títulos de manera virtual.

Lograr las Certificaciones de Educación Superior para Mejorar la Calidad. El TESCOI aportando a la implementación de modelos de gestión modernos e innovadores, se programó 4 certificados y se lograron los mismos, lo que representó el 100 de cumplimiento.

Capacitar y Actualizar al Personal Docente para Mejorar la Formación Académica. El TESCOI contó con una programación de 241 personas de la plantilla docente capacitadas y se logró 241, lo que representó un cumplimiento al 100 por ciento. La habilitación de las y los docentes y su capacitación profesional son fundamentales para lograr una educación de calidad, por lo que el TESCOI continúa con su Programa de Actualización Profesional y Formación Docente.

Evaluar al Personal Docente con la Finalidad de Encontrar Áreas de Oportunidad para Mejorar su Desempeño. Se programó una meta de 241 profesoras y profesores evaluados y se lograron 241, representado del 100 por ciento de cumplimiento. Acción que impacta en las competencias que son necesarias en el personal docente mediante el análisis del desempeño a través de su evaluación integral.

Capacitar al Personal Directivo y Administrativo para el Fortalecimiento Institucional. Se programó una meta de 110 personas directivas (os) y administrativas (as) capacitadas teniendo un total de 111, logrando el 100 por ciento de cumplimiento. Para garantizar la buena calidad en los servicios y la administración pública, se implementa la capacitación permanente del personal derivada de la ejecución del Programa Anual de Capacitación para el Personal Administrativo.

Desarrollar Proyectos de Investigación. Con la finalidad de contribuir a la formación del capital humano de alto nivel e impulsar el desarrollo de las capacidades científicas, tecnológicas y de innovación, se programaron 15 proyectos para el ejercicio fiscal 2021, logrando los mismos, con un cumplimiento del 100 por ciento.

Realizar la Publicación de Documentos Derivados de la Investigación para su Divulgación. Para el ejercicio fiscal 2021 se programó una meta de 3 publicaciones mismas que se alcanzaron al 100 por ciento.

Rehabilitar y/o Proporcionar Mantenimiento Preventivo y Correctivo a los Inmuebles con el Propósito de Mejorar la Calidad de la Infraestructura Física. Se programó una meta de 15 Inmuebles para rehabilitación y/o proporcionar mantenimiento y los mismos se lograron, lo que representa el 100 por ciento de cumplimiento.

Otorgar el Mobiliario y Equipo Diverso a Instalaciones y Espacios Educativos de Acuerdo a las Necesidades de la Institución. Se programó una meta de 2 equipos y los mismos se lograron, lo que representa el 100 por ciento de cumplimiento.

02050601 GESTIÓN DE LAS POLÍTICAS EDUCATIVAS

020506010204 VINCULACIÓN CON EL SECTOR PRODUCTIVO

Realizar Acciones de Vinculación y Extensión que Permitan Establecer Lazos de Colaboración con los Sectores Público, Privado y Social. Para el ejercicio 2021 se programó una meta de 10 acciones y se lograron las mismas, lo que representa el 100 por ciento de cumplimiento.

Firmar Nuevos Convenios con los Sectores Público, Privado y Social. Se programó una meta de 78 y se lograron 78, lo que representó el 100 por ciento de cumplimiento.

Atender Estudiantes en Educación Dual para Desarrollar Aptitudes y Habilidades en Unidades Económicas. Se programó una meta de 82 estudiantes en Educación Dual y se lograron 78, con un cumplimiento del 95 por ciento.

Impulsar la Internacionalización entre la Comunidad de la Institución para Fortalecer la Calidad Educativa. Se programó una meta de 16 personas beneficiadas para impulsar la internacionalización y se lograron las mismas, lo que representa el 100 por ciento de cumplimiento.

Contactar Egresados en Educación Superior Tecnológica para Identificar su Situación Profesional. Se programó una meta de 770 egresadas y egresados contactados, y se lograron los mismos, con un cumplimiento 100 por ciento.

02050602 MODERNIZACIÓN DE LA EDUCACIÓN

020506010101 FORTALECIMIENTO DE LA CALIDAD EDUCATIVA

Impartir el Idioma Inglés a los Estudiantes en Educación Superior para el Desarrollo de Competencias. Se programó una meta de 4 mil 586 estudiantes en el idioma inglés y se lograron 4 mil 280, alcanzando un 93 por ciento. El dominio de una segunda lengua permite que nuestros estudiantes obtengan becas de movilidad internacional, continuar con estudios de posgrado y mejorar su formación académica y profesional.

Impulsar la Participación de Estudiantes de Educación Superior en Procesos de Certificación en el Idioma Inglés para el Desarrollo de Competencias. Se programó una meta de 40 estudiantes, y se lograron 41, rebasando el cumplimiento por un 103 por ciento.

020506020104 TECNOLOGÍA APLICADA A LA EDUCACIÓN

Destinar Equipo de Cómputo al Proceso de Enseñanza-Aprendizaje en Educación Superior. Se programó una meta de 990 equipos de cómputo y se lograron los mismos, lo que representa el 100 por ciento de cumplimiento.

Impulsar la participación de estudiantes en procesos de certificación en el uso de tecnologías del aprendizaje, conocimiento, información y comunicación para el desarrollo de competencias y habilidades. Se programó una meta de 2,838 estudiantes y se lograron 2,845, lo que representó el 100 por ciento de avance.

020506020105 CONVIVENCIA ESCOLAR SIN VIOLENCIA

Realizar Acciones para la Prevención de la Violencia Escolar en Educación Superior. Para el ejercicio fiscal 2021 se programó una meta de 41 acciones para la prevención de la violencia y las mismas se lograron, lo que representa el 100 por ciento de cumplimiento.

Realizar Acciones para la Igualdad de Trato y Oportunidades. Se programó una meta de 28 acciones para la igualdad de trato y oportunidades; y se lograron 29, lo que representó el 103.5 por ciento de cumplimiento.

02050401 ESTUDIOS DE POSGRADO

020504010101 POSGRADO

Atender a la Matrícula de Posgrado para que Continúen su Formación Profesional. Se programó una meta de 137 y se logró atender a 136 estudiantes gracias a la apertura de la carrera de Maestría en Ingeniería Administrativa, lo que representó un avance del 99 por ciento de alcance.

Ofertar Programas Educativos de Posgrado para Formar Profesionistas Acorde a las Necesidades de la Región. Se programó una meta de 2 ofertas de programas; y se lograron los mismos, lo que representó el 100 por ciento de cumplimiento.

Atender a los Estudiantes de Nuevo Ingreso de Posgrado para Continuar con su Formación Profesional. Se programó una meta de 49 estudiantes de nuevo ingreso para la Maestrías: en Tecnologías de la Información e Ingeniería Administrativa se logró captar a 50 estudiantes, lo que representó un avance del 102 por ciento.

Realizar la Publicación de Documentos Derivados de la Investigación en Posgrado para su Divulgación. Para el ejercicio fiscal 2021 se programó una meta de 8 publicaciones mismas que se alcanzaron al 100 por ciento.

Contactar Egresados de Posgrado para Identificar su Situación Profesional. Se programó una meta de 25 egresadas y egresados contactados, y se lograron los mismos, con un cumplimiento 100 por ciento.

CUENTA PÚBLICA DEL GOBIERNO, ORGANISMOS AUXILIARES Y AUTÓNOMOS DEL ESTADO DE MÉXICO 2021

Tecnológico de Estudios Superiores de Cuautitlán Izcalli													
Avance Operativo - Programático y Presupuestal													
Enero - Diciembre de 2021													
M E T A S													
PRESUPUESTO 2021													
(Miles de Pesos)													
FIN	FUN	SF	PP	SP	Pr	DESCRIPCIÓN	UNIDAD DE MEDIDA	PROGRAMADO	ALCANZADO	AVANCE %	AUTORIZADO ANUAL	EJERCIDO	%
GOBIERNO													
GOBIERNO DE RESULTADOS													
01	03	04	01			DESARROLLO DE LA FUNCIÓN PÚBLICA Y ÉTICA EN EL SERVICIO PÚBLICO							
01	03	04	01	01	01	FISCALIZACIÓN, CONTROL Y EVALUACIÓN INTERNA DE LA GESTIÓN PÚBLICA					2,448.0	2,225.8	90.9
						Participación del Organismo Interno de Control en reuniones que por mandato legal o disposición administrativa así lo requiera.	Sesión	21	21	100.0			
						Participar en Testificaciones, con el Propósito de Asegurarse que los Actos Administrativos se Realicen Conforme a la Normatividad Vigente	Testificación	5	5	100.0			
						Realizar Auditorías, con el Propósito de Verificar el Cumplimiento del Marco Normativo que Regula el Funcionamiento de las Dependencias y Organismos Auxiliares del Ejecutivo Estatal y los Ayuntamientos.	Auditoría	4	4	100.0			
						Realizar Evaluaciones para Determinar el Grado de Eficacia y Eficiencia en los Procesos, así como en el Desempeño Institucional de las Dependencias y Organismos Auxiliares del Ejecutivo Estatal.	Evaluación	1	1	100.0			
						Realizar Inspecciones a Rubros Específicos en las Dependencias, Organismos Auxiliares del Ejecutivo Estatal y en su caso Ayuntamientos, con el Propósito de Constatar el Cumplimiento del Marco Normativo que lo Regula. .	Inspección	21	23	109.5			
DESARROLLO SOCIAL													
02	05	03	01			EDUCACIÓN SUPERIOR							
02	05	03	01	01	01	EDUCACIÓN SUPERIOR TECNOLÓGICA					168,105.2	145,462.3	92.0
						Acreditar Programas Educativos en Educación Superior para Mejorar la Calidad	Programa	8	8	100.0			
						Atender a la Matricula de Educación Superior para Contribuir en la Disminución de las Divergencias entre la Oferta y la Demanda Educativa.	Estudiante	5,774	5,774	100.0			
						Atender a los Estudiantes de Nuevo Ingreso de Educación Superior para Contribuir en la Disminución de las Divergencias entre la Oferta y La Demanda Educativa	Estudiante	1,343	1,090	81.1			
						Capacitar al Personal Directivo y Administrativo para el Fortalecimiento Institucional	Persona	110	111	100.9			
						Capacitar y Actualizar al Personal Docente para Mejorar la Formación Académico	Docente	241	241	100.0			
						Desarrollar Proyectos de Investigación para Atender las Necesidades de Desarrollo Tecnológico, Económico y Social.	Proyecto	15	15	100.0			
						Evaluar al Personal Docente con la Finalidad de Encontrar Áreas de Oportunidad para Mejorar su Desempeño.	Docente	241	241	100.0			
						Fomentar que los Egresados se Titulen	Documento	731	755	103.2			
						Fomentar que los Estudiantes Egresen de sus Estudios de Tipo Superior en el Ciclo Escolar	Egresado	826	826	100.0			
						Lograr las Certificaciones de Educación Superior para Mejorar la Calidad.	Documento	4	4	100.0			
						Otorgar el Mobiliario y Equipo Diverso a Instalaciones y Espacios Educativos de Acuerdo a las Necesidades de la Institución.	Equipo	2	2	100.0			
						Realizar Acciones de Formación Integral, para Desarrollar Capacidades, Valores y Habilidades Profesionales.	Acción	54	54	100.0			
						Realizar Acciones para Fomentar una Cultura Emprendedora	Acción	27	27	100.0			
						Realizar la Publicación de Documentos Derivados de la Investigación para su Divulgación.	Publicación	3	3	100.0			
						Rehabilitar y/o Proporcionar Mantenimiento Preventivo y Correctivo a los Inmuebles con el Propósito de Mejorar la Calidad de la Infraestructura Física.	Inmueble	15	15	100.0			
02	05	04	01			ESTUDIOS DE POSGRADO							
02	05	04	01	01	01	POSGRADO					3,311.5	3,072.1	92.8
						Atender a la Matricula de Posgrado para que Continúen su Formación Profesional.	Estudiante	137	136	99.3			
						Atender a los Estudiantes de Nuevo Ingreso de Posgrado para Continuar con su Formación Profesional.	Estudiante	49	50	102.0			
						Contactar Egresados de Posgrado para Identificar su Situación Profesional.	Egresado	25	25	100.0			

TESCI

FIN	FUN	SF	PP	SP	Pr	DESCRIPCIÓN	UNIDAD DE MEDIDA	M E T A S			PRESUPUESTO 2021 (Miles de Pesos)		
								PROGRAMADO	ALCANZADO	AVANCE %	AUTORIZADO ANUAL	EJERCIDO	%
						Fomentar que los Estudiantes de Posgrado se Graduen a Fin de Contribuir a su Superación Académica y Profesional	Documento	30	27	90.0			
						Ofertar Programas Educativos de Posgrado para Formar Profesionistas Acorde a las Necesidades de la Región.	Programa	2	2	100.0			
						Realizar la Publicación de Documentos Derivados de la Investigación en Posgrado para su Divulgación	Publicación	8	8	100.0			
02	05	06	01			GESTIÓN DE LAS POLÍTICAS EDUCATIVAS							
02	05	06	01	02	04	VINCULACIÓN CON EL SECTOR PRODUCTIVO					775.5	471.4	60.8
						Atender Estudiantes en Educación Dual para Desarrollar Aptitudes y Habilidades en Unidades Económicas.	Estudiante	82	78	95.1			
						Contactar Egresados en Educación Superior Tecnológica para Identificar	Egresado	770	770	100.0			
						Impulsar la Internacionalización entre la Comunidad de la Institución para Fortalecer la Calidad Educativa.	Persona	16	16	100.0			
						Operar Convenios con los Sectores, Público, Privado y Social para Fortalecer los Lazos de Colaboración Institucional.	Convenio	78	78	100.0			
						Realizar Acciones de Vinculación y Extensión que Permitan Establecer Lazos de Colaboración con los Sectores Público, Privado y Social.	Acción	10	10	100.0			
02	05	06	02			MODERNIZACIÓN DE LA EDUCACIÓN							
02	05	06	02	01	01	FORTALECIMIENTO DE LA CALIDAD EDUCATIVA					3,189.0	3,007.2	94.3
						Impartir el Idioma Inglés a los Estudiantes en Educación Superior para el Desarrollo de Competencias	Estudiante	4,586	4,280	93.3			
						Impulsar la Participación de Estudiantes de Educación Superior en Procesos de Certificación en el Idioma Inglés para el Desarrollo de Competencias.	Estudiante	40	41	102.5			
02	05	06	02	01	04	TECNOLOGÍA APLICADA A LA EDUCACIÓN					2,573.8	2,414.3	93.8
						Destinar Equipo de Cómputo al Proceso de Enseñanza-Aprendizaje en Educación Superior para el Desarrollo de las Habilidades Digitales.	Equipo de Cómputo	990	990	100.0			
						Impulsar la participación de estudiantes en procesos de certificación en el uso de tecnologías del aprendizaje, conocimiento, información y comunicación para el desarrollo de competencias y habilidades	Estudiante	2838	2845	100.2			
02	05	06	02	01	05	CONVIVENCIA ESCOLAR SIN VIOLENCIA					244.4	125.5	51.4
						Realizar Acciones para la Prevención de la Violencia Escolar en Educación Superior.	Acción	41	41	100.0			
						Realizar Acciones para la Igualdad de Trato y Oportunidades.	Acción	28	29	103.6			
						FINANCIAMIENTO PARA EL DESARROLLO							
						OTROS NO CLASIFICADOS EN FUNCIONES ANTERIORES							
04	04	01	01			PREVISIONES PARA EL PAGO DE ADEUDOS DE EJERCICIOS FISCALES ANTERIORES					4,700.0	3,851.0	81.9
04	04	01	01	01	01	PASIVOS DERIVADOS DE EROGACIONES DEVENGADAS Y PENDIENTES DE EJERCICIOS ANTERIORES							
						Registrar el Pago de Adeudos de Ejercicios Fiscales Anteriores	Documento	1	1	100.0			
T O T A L											175,347.4	160,629.6	91.6
											-----	-----	

ANEXOS ESTABLECIDOS EN DIFERENTES ORDENAMIENTOS

**Relación de Bienes Inmuebles que Componen el Patrimonio
Cuenta Pública 2021
(Miles de Pesos)**

Ente Público: Tecnológico de Estudios Superiores de Cuautitlán Izcalli

Código	Descripción de Bienes Inmuebles	* Valor en Libros
1231-1	Terrenos	5,783.5
1234-1	Edificios	129,342.0
	TOTAL	135,125.5

**Relación de Bienes Muebles que Componen el Patrimonio
Cuenta Pública 2021
(Miles de Pesos)**

Ente Público: Tecnológico de Estudios Superiores de Cuautitlán Izcalli

Código	Descripción de Bienes Muebles	Valor en Libros
1241-01-01-01	Mobiliario y Equipo de Oficina	14,936.2
1241-01-01-01	Bienes informáticos	46,704.1
1241-01-01-03	Mobiliario y Equipo de Fotografía, Sonido y Proyección	2,015.7
1243-01-01-01	Equipo e Instrumental Médico y de Laboratorio	28,650.3
1244-01-01-01	Equipo de Transporte	5,547.2
1246-01-01-01	Maquinaria, Otros Equipos y Herramientas	12,114.9
1246-01-02-01	Equipo de telecomunicaciones	9,557.8
1247-01-01-01	Colecciones, Obras de Arte y Objetos Valiosos	1,678.9
1242-01-03-01	Otro Equipo Educativo y Recreativo	2,378.3
1242-01-04-01	Equipo de Generación Eléctrica	874.6
1242-01-05-01	Equipo y Aparatos Audiovisuales	1,255.7
	T O T A L	125,713.7

Tecnológico de Estudios Superiores de Cuautitlán Izcalli
Cuenta Pública 2021
Relación de Cuentas Bancarias Productivas Específicas

Fondo, Programa o Convenio	Datos de la Cuenta Bancaria	
	Institución Bancaria	Número de Cuentas *
Concentradora	BANORTE	801
Nómina	BANORTE	865
Recursos Estatales	BANORTE	829
Colegiaturas	BANORTE	856
Recursos Federales	BANORTE	847
Proxoe	BANORTE	906
Otros Ingresos	BANORTE	927
Proxoe Cheques	BANORTE	450
Comecyt	BANORTE	054
FAM	BANORTE	985
Nómina Inversión	BANORTE	865
Proxoe Inversión	BANORTE	450
Proxoe Inversión	BANORTE	906

FORMATOS PARA EL CUMPLIMIENTO DE LA LEY DE DISCIPLINA FINANCIERA DE LAS ENTIDADES FEDERATIVAS Y LOS MUNICIPIOS

Tecnológico de Estudios Superiores de Cuautitlán Izcalli					
Estado de Situación Financiera Detallado - LDF					
Al 31 de Diciembre de 2021 y 2020					
(CIFRAS EN MILES DE PESOS)					
Concepto	2021	2020	Concepto	2021	2020
ACTIVO			PASIVO		
Activo Circulante			Pasivo Circulante		
a. Efectivo y Equivalentes (a=a1+a2+a3+a4+a5+a6+a7)	5,408.1	11,152.9	a. Cuentas por Pagar a Corto Plazo (a=a1+a2+a3+a4+a5+a6+a7+a8+a9)	5,834.1	4,700.0
a1) Efectivo			a1) Servicios Personales por Pagar a Corto Plazo	5,834.1	4,700.0
a2) Bancos/Tesorería	5,408.1	11,152.9	a2) Proveedores por Pagar a Corto Plazo		
a3) Bancos/Dependencias y Otros			a3) Contratistas por Obras Públicas por Pagar a Corto Plazo		
a4) Inversiones Temporales (Hasta 3 meses)			a4) Participaciones y Aportaciones por Pagar a Corto Plazo		
a5) Fondos con Afectación Específica			a5) Transferencias Otorgadas por Pagar a Corto Plazo		
a6) Depósitos de Fondos de Terceros en Garantía y/o Administración			a6) Intereses, Comisiones y Otros Gastos de la Deuda Pública por Pagar a Corto Plazo		
a7) Otros Efectivos y Equivalentes			a7) Retenciones y Contribuciones por Pagar a Corto Plazo		
b. Derechos a Recibir Efectivo o Equivalentes (b=b1+b2+b3+b4+b5+b6+b7)	19.7	16.3	a8) Devoluciones de la Ley de Ingresos por Pagar a Corto Plazo		
b1) Inversiones Financieras de Corto Plazo			a9) Otras Cuentas por Pagar a Corto Plazo		
b2) Cuentas por Cobrar a Corto Plazo	19.7	16.3	b. Documentos por Pagar a Corto Plazo (b=b1+b2+b3)	0.0	0.0
b3) Deudores Diversos por Cobrar a Corto Plazo			b1) Documentos Comerciales por Pagar a Corto Plazo		
b4) Ingresos por Recuperar a Corto Plazo			b2) Documentos con Contratistas por Obras Públicas por Pagar a Corto Plazo		
b5) Deudores por Anticipos de la Tesorería a Corto Plazo			b3) Otros Documentos por Pagar a Corto Plazo		
b6) Préstamos Otorgados a Corto Plazo			c. Porción a Corto Plazo de la Deuda Pública a Largo Plazo (c=c1+c2)	0.0	0.0
b7) Otros Derechos a Recibir Efectivo o Equivalentes a Corto Plazo			c1) Porción a Corto Plazo de la Deuda Pública		
c. Derechos a Recibir Bienes o Servicios (c=c1+c2+c3+c4+c5)	7,890.3	1,638.1	c2) Porción a Corto Plazo de Arrendamiento Financiero		
c1) Anticipo a Proveedores por Adquisición de Bienes y Prestación de Servicios a Corto Plazo			d. Títulos y Valores a Corto Plazo		
c2) Anticipo a Proveedores por Adquisición de Bienes Inmuebles y Muebles a Corto Plazo			e. Pasivos Diferidos a Corto Plazo (e=e1+e2+e3)	0.0	0.0
c3) Anticipo a Proveedores por Adquisición de Bienes Intangibles a Corto Plazo			e1) Ingresos Cobrados por Adelantado a Corto Plazo		
c4) Anticipo a Contratistas por Obras Públicas a Corto Plazo	7,890.3	1,638.1	e2) Intereses Cobrados por Adelantado a Corto Plazo		
c5) Otros Derechos a Recibir Bienes o Servicios a Corto Plazo			e3) Otros Pasivos Diferidos a Corto Plazo		
d. Inventarios (d=d1+d2+d3+d4+d5)	0.0	0.0	f. Fondos y Bienes de Terceros en Garantía y/o Administración a Corto Plazo (f=f1+f2+f3+f4+f5+f6)	0.0	0.0
d1) Inventario de Mercancías para Venta			f1) Fondos en Garantía a Corto Plazo		
d2) Inventario de Mercancías Terminadas			f2) Fondos en Administración a Corto Plazo		
d3) Inventario de Mercancías en Proceso de Elaboración			f3) Fondos Contingentes a Corto Plazo		
d4) Inventario de Materias Primas, Materiales y Suministros para Producción			f4) Fondos de Fideicomisos, Mandatos y Contratos Análogos a Corto Plazo		
d5) Bienes en Tránsito			f5) Otros Fondos de Terceros en Garantía y/o Administración a Corto Plazo		
e. Almacenes			f6) Valores y Bienes en Garantía a Corto Plazo		
f. Estimación por Pérdida o Deterioro de Activos Circulantes (f=f1+f2)	0.0	0.0	g. Provisiones a Corto Plazo (g=g1+g2+g3)	0.0	0.0
f1) Estimaciones para Cuentas Incobrables por Derechos a Recibir Efectivo o Equivalentes			g1) Provisión para Demandas y Juicios a Corto Plazo		
f2) Estimación por Deterioro de Inventarios			g2) Provisión para Contingencias a Corto Plazo		
g. Otros Activos Circulantes (g=g1+g2+g3+g4)	0.0	0.0	g3) Otras Provisiones a Corto Plazo		
g1) Valores en Garantía			h. Otros Pasivos a Corto Plazo (h=h1+h2+h3)	0.0	0.0
g2) Bienes en Garantía (excluye depósitos de fondos)			h1) Ingresos por Clasificar		
g3) Bienes Derivados de Embargos, Decomisos, Aseguramientos y Dación en Pago			h2) Recaudación por Participar		
g4) Adquisición con Fondos de Terceros			h3) Otros Pasivos Circulantes		
IA. Total de Activos Circulantes (IA = a + b + c + d + e + f + g)	13,318.1	12,807.3	IA. Total de Pasivos Circulantes (IA = a + b + c + d + e + f + g + h)	5,834.1	4,700.0
Activo No Circulante			Pasivo No Circulante		
a. Inversiones Financieras a Largo Plazo			a. Cuentas por Pagar a Largo Plazo		
b. Derechos a Recibir Efectivo o Equivalentes a Largo Plazo			b. Documentos por Pagar a Largo Plazo		
c. Bienes Inmuebles, Infraestructura y Construcciones en Proceso	135,125.5	134,848.5	c. Deuda Pública a Largo Plazo		
d. Bienes Muebles	125,713.7	119,368.0	d. Pasivos Diferidos a Largo Plazo		
e. Activos Intangibles			e. Fondos y Bienes de Terceros en Garantía y/o Administración a Largo Plazo		
f. Depreciación, Deterioro y Amortización Acumulada de Bienes	-119,358.4	-108,680.6	f. Provisiones a Largo Plazo		
g. Activos Diferidos			IB. Total de Pasivos No Circulantes (IB = a + b + c + d + e + f)	0.0	0.0
h. Estimación por Pérdida o Deterioro de Activos no Circulantes			II. Total del Pasivo (II = IA + IB)	5,834.1	4,700.0
i. Otros Activos no Circulantes			HACIENDA PÚBLICA/PATRIMONIO		
IB. Total de Activos No Circulantes (IB = a + b + c + d + e + f + g + h + i)	141,480.8	145,535.9	III.A. Hacienda Pública/Patrimonio Contribuido (IIIA = a + b + c)	27,069.9	27,069.9
I. Total del Activo (I = IA + IB)	154,798.9	158,343.2	a. Aportaciones	27,069.9	27,069.9
			b. Donaciones de Capital		
			c. Actualización de la Hacienda Pública/Patrimonio		
			III.B. Hacienda Pública/Patrimonio Generado (IIIB = a + b + c + d + e)	121,894.9	126,573.3
			a. Resultados del Ejercicio (Ahorro/ Desahorro)	-363.8	-2,884.5
			b. Resultados de Ejercicios Anteriores	114,276.1	121,475.2
			c. Revalúos	7,982.6	7,982.6
			d. Reservas		
			e. Rectificaciones de Resultados de Ejercicios Anteriores		
			III.C. Exceso o Insuficiencia en la Actualización de la Hacienda Pública/Patrimonio (IIIC=a+b)	0.0	0.0
			a. Resultado por Posición Monetaria		
			b. Resultado por Tenencia de Activos no Monetarios		
			III. Total Hacienda Pública/Patrimonio (III = IIIA + IIIB + IIIC)	148,964.8	153,643.2
			IV. Total del Pasivo y Hacienda Pública/Patrimonio (IV = II + III)	154,798.9	158,343.2

CUENTA PÚBLICA DEL GOBIERNO, ORGANISMOS AUXILIARES Y AUTÓNOMOS DEL ESTADO DE MÉXICO 2021

Tecnológico de Estudios Superiores de Cuauttlán Izcalli Informe Analítico de la Deuda Pública y Otros Pasivos - LDF Al 31 de Diciembre de 2020 y 2021							
Denominación de la Deuda Pública y Otros Pasivos (c)	Saldo al 31 de Diciembre de 2020 (d)	Disposiciones del Periodo (e)	Amortizaciones del Periodo (f)	Revaluaciones, Reclasificaciones y Otros Ajustes (g)	Saldo Final del Periodo (h) h=d+e-f+g	Pago de Intereses del Periodo (i)	Pago de Comisiones y demás Costos Asociados Durante el Periodo (j)
1. Deuda Pública (1=A+B)	0.0	0.0	0.0	0.0	0.0	0.0	
A. Corto Plazo (A=a1+a2+a3)	0.0	0.0	0.0	0.0	0.0	0.0	
a1) Instituciones de Crédito							
a2) Títulos y Valores							
a3) Arrendamientos Financieros							
B. Largo Plazo (B=b1+b2+b3)	0.0	0.0	0.0	0.0	0.0	0.0	
b1) Instituciones de Crédito							
b2) Títulos y Valores							
b3) Arrendamientos Financieros							
2. Otros Pasivos	4,700.0				5,834.1		
3. Total de la Deuda Pública y Otros Pasivos (3=1+2)	4,700.0	0.0	0.0	0.0	5,834.1		
4. Deuda Contingente 1 (Informativo)	0.0	0.0	0.0	0.0	0.0		
A. Deuda Contingente 1							
B. Deuda Contingente 2							
C. Deuda Contingente XX							
5. Valor de Instrumentos Bono Cupón Cero 2 (Informativo)	0.0	0.0	0.0	0.0	0.0		
A. Instrumento Bono Cupón Cero 1							
B. Instrumento Bono Cupón Cero 2							
C. Instrumento Bono Cupón Cero XX							

1 Se refiere a cualquier Financiamiento sin fuente o garantía de pago definida, que sea asumida de manera solidaria o subsidiaria por las Entidades Federativas con sus Municipios, organismos descentralizados y empresas de participación estatal mayoritaria y fideicomisos, locales o municipales, y por los Municipios con sus respectivos organismos descentralizados y empresas de participación municipal mayoritaria.

2 Se refiere al valor del Bono Cupón Cero que respalda el pago de los créditos asociados al mismo (Activo).

Obligaciones a Corto Plazo (k)	Monto Contratado (l)	Plazo Pactado (m)	Tasa de Interés (n)	Comisiones y Costos Relacionados (o)	Tasa Efectiva (p)
6. Obligaciones a Corto Plazo (Informativo)					
A. Crédito 1					
B. Crédito 2					
C. Crédito XX					

Tecnológico de Estudios Superiores de Cuautitlán Izcalli										
Informe Analítico de Obligaciones Diferentes de Financiamientos										
Al 31 de Diciembre de 2021										
(Miles de Pesos)										
Denominación de las Obligaciones Diferentes de Financiamiento (c)	Fecha del Contrato (d)	Fecha de Inicio de Operación del Proyecto (e)	Fecha de Vencimiento (f)	Monto de la Inversión Pactado (g)	Plazo Pactado (h)	Monto Promedio Mensual del Pago de la Contraprestación (i)	Monto Promedio Mensual del Pago de la Contraprestación Correspondiente al Pago de Inversión (j)	Monto Pagado de la Inversión al XX de XXXX de 20XX (k)	Monto Pagado de la Inversión Actualizado al XX de XXXX de 20XX (l)	Saldo Pendiente por Pagar de la Inversión al XX de XXXX de 20XX (m = g - l)
A. Asociaciones Público Privadas (APP's) (A=a+b+c+d)				0.0		0.0	0.0			0.0
a) APP 1										0.0
b) APP 2										0.0
c) APP 3										0.0
d) APP XX										0.0
B. Otros Instrumentos (B=a+b+c+d)				0.0		0.0	0.0			0.0
a) Otro Instrumento 1										0.0
b) Otro Instrumento 2										0.0
c) Otro Instrumento 3										0.0
d) Otro Instrumento XX										0.0
C. Total de Obligaciones Diferentes de Financiamiento (C=A+B)				0.0		0.0	0.0			0.0

CUENTA PÚBLICA DEL GOBIERNO, ORGANISMOS AUXILIARES Y AUTÓNOMOS DEL ESTADO DE MÉXICO 2021

Tecnológico de Estudios Superiores de Cuautitlán Izcalli			
Balance Presupuestario			
Del 1 de Enero al 31 de Diciembre de 2021			
(Miles de Pesos)			
Concepto	Estimado / Aprobado	Devengado	Recaudado / Pagado
A. Ingresos Totales (A = A1+A2+A3)	171,948.1	159,521.7	159,521.7
A1. Ingresos de Libre Disposición	171,948.1	159,521.7	159,521.7
A2. Transferencias Federales Etiquetadas			
A3. Financiamiento Neto			
B. Egresos Presupuestarios¹ (B = B1+B2)	171,948.1	160,629.6	154,472.3
B1. Gasto No Etiquetado (sin incluir Amortización de la Deuda Pública)	171,948.1	160,629.6	154,472.3
B2. Gasto Etiquetado (sin incluir Amortización de la Deuda Pública)			
C. Remanentes del Ejercicio Anterior (C = C1 + C2)	0.0	9,013.3	9,013.3
C1. Remanentes de Ingresos de Libre Disposición Aplicados en el Período		9,013.3	9,013.3
C2. Remanentes de Transferencias Federales Etiquetadas Aplicados en el Período			
I. Balance Presupuestario (I = A – B + C)	0.0	7,905.4	14,062.7
II. Balance Presupuestario sin Financiamiento Neto (II = I - A3)	0.0	7,905.4	14,062.7
III. Balance Presupuestario sin Financiamiento Neto y sin Remanentes del Ejercicio Anterior (III= II - C)	0.0	-1,107.9	5,049.4
Concepto	Aprobado	Devengado	Pagado
E. Intereses, Comisiones y Gastos de la Deuda (E = E1+E2)	0.0	0.0	0.0
E1. Intereses, Comisiones y Gastos de la Deuda con Gasto No Etiquetado			
E2. Intereses, Comisiones y Gastos de la Deuda con Gasto Etiquetado			
IV. Balance Primario (IV = III + E)	0.0	-1,107.9	5,049.4
Concepto	Estimado/ Aprobado	Devengado	Recaudado / Pagado
F. Financiamiento (F = F1 + F2)	0.0	0.0	0.0
F1. Financiamiento con Fuente de Pago de Ingresos de Libre Disposición			
F2. Financiamiento con Fuente de Pago de Transferencias Federales Etiquetadas			
G. Amortización de la Deuda (G = G1 + G2)	0.0	0.0	0.0
G1. Amortización de la Deuda Pública con Gasto No Etiquetado			
G2. Amortización de la Deuda Pública con Gasto Etiquetado			
A3. Financiamiento Neto (A3 = F – G)	0.0	0.0	0.0
Concepto	Estimado/ Aprobado	Devengado	Recaudado / Pagado
A1. Ingresos de Libre Disposición	171,948.1	159,521.7	159,521.7
A3.1 Financiamiento Neto con Fuente de Pago de Ingresos de Libre Disposición (A3.1 = F1 – G1)	0.0	0.0	0.0
F1. Financiamiento con Fuente de Pago de Ingresos de Libre Disposición			
G1. Amortización de la Deuda Pública con Gasto No Etiquetado			
B1. Gasto No Etiquetado (sin Incluir Amortización de la Deuda Pública)	171,948.1	160,629.6	154,472.3
C1. Remanentes de Ingresos de Libre Disposición Aplicados en el Período		9,013.3	9,013.3
V. Balance Presupuestario de Recursos Disponibles (V = A1 + A3.1 – B1 + C1)	0.0	7,905.4	14,062.7
VI. Balance Presupuestario de Recursos Disponibles sin Financiamiento Neto (VI = V – A3.1)	0.0	7,905.4	14,062.7
Concepto	Estimado/ Aprobado	Devengado	Recaudado / Pagado
A2. Transferencias Federales Etiquetadas			
A3.2 Financiamiento Neto con Fuente de Pago de Transferencias Federales Etiquetadas (A3.2 = F2 – G2)	0.0	0.0	0.0
F2. Financiamiento con Fuente de Pago de Transferencias Federales Etiquetadas			
G2. Amortización de la Deuda Pública con Gasto Etiquetado			
B2. Gasto Etiquetado (sin incluir Amortización de la Deuda Pública)	0.0	0.0	0.0
C2. Remanentes de Transferencias Federales Etiquetadas Aplicados en el Período			
VII. Balance Presupuestario de Recursos Etiquetados (VII = A2 + A3.2 – B2 + C2)	0.0	0.0	0.0
VIII. Balance Presupuestario de Recursos Etiquetados sin Financiamiento Neto (VIII = VII – A3.2)	0.0	0.0	0.0

Tecnológico de Estudios Superiores de Cuautitlán Izcalli						
Estado Analítico de Ingresos Detallado - LDF						
Del 1 de Enero al 31 de Diciembre de 2021						
(Miles de Pesos)						
Concepto	Ingreso					Diferencia
	Estimado	Ampliaciones/ (Reducciones)	Modificado	Devengado	Recaudado	
Ingresos de Libre Disposición						
A. Impuestos			0.0			0.0
B. Cuotas y Aportaciones de Seguridad Social			0.0			0.0
C. Contribuciones de Mejoras			0.0			0.0
D. Derechos			0.0			0.0
E. Productos			0.0	392.4	392.4	-392.4
F. Aprovechamientos	9,013.3		9,013.3	9,013.3	9,013.3	0.0
G. Ingresos por Ventas de Bienes y Servicios	61,160.3	-61,160.3	0.0			0.0
H. Participaciones	0.0	0.0	0.0	0.0	0.0	0.0
(H=h1+h2+h3+h4+h5+h6+h7+h8+h9+h10+h11)						
h1) Fondo General de Participaciones			0.0			0.0
h2) Fondo de Fomento Municipal			0.0			0.0
h3) Fondo de Fiscalización y Recaudación			0.0			0.0
h4) Fondo de Compensación			0.0			0.0
h5) Fondo de Extracción de Hidrocarburos			0.0			0.0
h6) Impuesto Especial Sobre Producción y Servicios			0.0			0.0
h7) 0.136% de la Recaudación Federal Participable			0.0			0.0
h8) 3.17% Sobre Extracción de Petróleo			0.0			0.0
h9) Gasolinas y Diésel			0.0			0.0
h10) Fondo del Impuesto Sobre la Renta			0.0			0.0
h11) Fondo de Estabilización de los Ingresos de las Entidades Federativas			0.0			0.0
I. Incentivos Derivados de la Colaboración Fiscal (I=i1+i2+i3+i4+i5)	0.0	0.0	0.0	0.0	0.0	0.0
i1) Tenencia o Uso de Vehículos			0.0			0.0
i2) Fondo de Compensación ISAN			0.0			0.0
i3) Impuesto Sobre Automóviles Nuevos			0.0			0.0
i4) Fondo de Compensación de Repuestos-Intermedios			0.0			0.0
i5) Otros Incentivos Económicos			0.0			0.0
J. Transferencias	101,774.5	59,859.6	161,634.1	154,144.2	154,144.2	7,489.9
K. Convenios	0.0	0.0	0.0	0.0	0.0	0.0
k1) Otros Convenios y Subsidios						
L. Otros Ingresos de Libre Disposición (L=l1+l2)	0.0	0.0	0.0	0.0	0.0	0.0
l1) Participaciones en Ingresos Locales						
l2) Otros Ingresos de Libre Disposición						
I. Total de Ingresos de Libre Disposición	171,948.1	-1,300.7	170,647.4	163,549.9	163,549.9	7,097.5
(I=A+B+C+D+E+F+G+H+I+J+K+L)						
Ingresos Excedentes de Ingresos de Libre Disposición			0.0			0.0
Transferencias Federales Etiquetadas						
A. Aportaciones (A=a1+a2+a3+a4+a5+a6+a7+a8)	0.0	0.0	0.0	0.0	0.0	0.0
a1) Fondo de Aportaciones para la Nómina Educativa y Gasto Operativo						
a2) Fondo de Aportaciones para los Servicios de Salud						
a3) Fondo de Aportaciones para la Infraestructura Social						
a4) Fondo de Aportaciones para el Fortalecimiento de los Municipios y de las Demarcaciones Territoriales del Distrito Federal						
a5) Fondo de Aportaciones Múltiples						
a6) Fondo de Aportaciones para la Educación Tecnológica y de Adultos						
a7) Fondo de Aportaciones para la Seguridad Pública de los Estados y del Distrito Federal						
a8) Fondo de Aportaciones para el Fortalecimiento de las Entidades Federativas						
B. Convenios (B=b1+b2+b3+b4)	0.0	0.0	0.0	0.0	0.0	0.0
b1) Convenios de Protección Social en Salud						
b2) Convenios de Descentralización						
b3) Convenios de Reasignación						
b4) Otros Convenios y Subsidios						
C. Fondos Distintos de Aportaciones (C=c1+c2)	0.0	0.0	0.0	0.0	0.0	0.0
c1) Fondo para Entidades Federativas y Municipios Productores de Hidrocarburos						
c2) Fondo Minero						
D. Transferencias, Subsidios y Subvenciones, y Pensiones y Jubilaciones						
E. Otras Transferencias Federales Etiquetadas						
II. Total de Transferencias Federales Etiquetadas (II = A + B + C + D + E)	0.0	0.0	0.0	0.0	0.0	0.0
III. Ingresos Derivados de Financiamientos (III = A)	0.0	4,700.0	4,700.0	4,985.1	4,985.1	-285.1
A. Ingresos Derivados de Financiamientos						
		4,700.0	4,700.0	4,985.1	4,985.1	4,985.1
IV. Total de Ingresos (IV = I + II + III)	171,948.1	3,399.3	175,347.4	168,535.0	168,535.0	-3,413.1
Datos Informativos						
1. Ingresos Derivados de Financiamientos con Fuente de Pago de Ingresos de Libre Disposición						
			0.0			0.0
2. Ingresos Derivados de Financiamientos con Fuente de Pago de Transferencias Federales Etiquetadas						
			0.0			0.0
3. Ingresos Derivados de Financiamientos (3 = 1 + 2)	0.0	0.0	0.0	0.0	0.0	0.0

CUENTA PÚBLICA DEL GOBIERNO, ORGANISMOS AUXILIARES Y AUTÓNOMOS DEL ESTADO DE MÉXICO 2021

Tecnológico de Estudios Superiores de Cuautitlán Izcalli Estado Analítico del Ejercicio del Presupuesto de Egresos Detallado Clasificación por Objeto del Gasto (Capítulo y Concepto) Del 1 de Enero al 31 de Diciembre de 2021 (Miles de Pesos)						
Concepto	Egresos					Subejercicio
	Aprobado	Ampliaciones/ (Reducciones)	Modificado	Devengado	Pagado	
I. Gasto No Etiquetado (I=A+B+C+D+E+F+G+H+I)	171,948.1	3,399.3	175,347.4	160,629.6	164,472.3	14,717.8
A. Servicios Personales (A=a1+a2+a3+a4+a5+a6+a7)	98,685.7	6,924.6	105,610.3	104,016.9	104,016.9	1,593.4
a1) Remuneraciones al Personal de Carácter Permanente	62,525.3	-5,589.0	56,936.3	56,565.1	56,565.1	371.2
a2) Remuneraciones al Personal de Carácter Transitorio			0.0	0.0		0.0
a3) Remuneraciones Adicionales y Especiales	16,734.0	8,046.9	24,780.9	24,150.0	24,150.0	630.9
a4) Seguridad Social	10,713.6	3,252.4	13,966.0	13,712.9	13,712.9	253.1
a5) Otras Prestaciones Sociales y Económicas	7,291.1	1,758.6	9,049.7	8,711.5	8,711.5	338.2
a6) Previsiones			0.0	0.0		0.0
a7) Pago de Estimulos a Servidores Públicos	1,421.7	-544.3	877.4	877.4	877.4	0.0
B. Materiales y Suministros (B=b1+b2+b3+b4+b5+b6+b7+b8+b9)	13,125.6	122.7	13,248.3	6,990.2	6,976.0	6,288.1
b1) Materiales de Administración, Emisión de Documentos y Artículos Oficiales	4,146.4	-427.6	3,718.8	2,251.2	2,251.2	1,467.6
b2) Alimentos y Utensilios			0.0			0.0
b3) Materias Primas y Materiales de Producción y Comercialización			0.0			0.0
b4) Materiales y Artículos de Construcción y de Reparación	5,488.0	-350.1	5,137.9	1,668.3	1,660.5	3,469.6
b5) Productos Químicos, Farmacéuticos y de Laboratorio	183.0	136.5	319.5	186.2	186.2	133.3
b6) Combustibles, Lubricantes y Aditivos	1,297.4	0.0	1,297.4	160.6	160.6	1,136.8
b7) Vestuario, Blancos, Prendas de Protección y Artículos Deportivos	564.1	9.1	573.2	560.1	560.1	13.1
b8) Materiales y Suministros Para Seguridad			0.0			0.0
b9) Herramientas, Refacciones y Accesorios Menores	1,446.7	754.8	2,201.5	2,163.8	2,157.4	37.7
C. Servicios Generales (C=c1+c2+c3+c4+c5+c6+c7+c8+c9)	37,221.6	-2,605.8	34,615.7	33,097.1	32,372.1	1,618.6
c1) Servicios Básicos	4,815.7	-27.0	4,788.7	4,458.7	4,458.7	330.0
c2) Servicios de Arrendamiento	1,128.2	214.9	1,343.1	1,295.7	570.7	47.4
c3) Servicios Profesionales, Científicos, Técnicos y Otros Servicios	5,154.7	1,173.7	6,328.4	5,956.0	5,956.0	372.4
c4) Servicios Financieros, Bancarios y Comerciales	1,178.8	-313.0	865.8	815.7	815.7	50.1
c5) Servicios de Instalación, Reparación, Mantenimiento y Conservación	12,315.1	-2,712.9	9,602.2	9,326.8	9,326.8	275.4
c6) Servicios de Comunicación Social y Publicidad	773.1	-623.7	149.4	138.3	138.3	11.1
c7) Servicios de Traslado y Viáticos	1,490.9	-1,114.8	376.1	342.5	342.5	33.6
c8) Servicios Oficiales	613.4	-356.6	256.8	245.5	245.5	11.3
c9) Otros Servicios Generales	9,751.6	1,153.6	10,905.2	10,517.9	10,517.9	387.3
D. Transferencias, Asignaciones, Subsidios y Otras Ayudas (D=d1+d2+d3+d4+d5+d6+d7+d8+d9)	1,269.1	0.0	1,269.1	255.9	255.9	1,013.2
d1) Transferencias Internas y Asignaciones al Sector Público			0.0			0.0
d2) Transferencias al Resto del Sector Público			0.0			0.0
d3) Subsidios y Subvenciones			0.0			0.0
d4) Ayudas Sociales	1,269.1	0.0	1,269.1	255.9	255.9	1,013.2
d5) Pensiones y Jubilaciones			0.0			0.0
d6) Transferencias a Fidelcomisos, Mandatos y Otros Análogos			0.0			0.0
d7) Transferencias a la Seguridad Social			0.0			0.0
d8) Donativos			0.0			0.0
d9) Transferencias al Exterior			0.0			0.0
E. Bienes Muebles, Inmuebles e Intangibles (E=e1+e2+e3+e4+e5+e6+e7+e8+e9)	19,912.8	-5,742.2	14,170.6	10,685.1	5,267.0	3,485.5
e1) Mobiliario y Equipo de Administración	10,340.2	4.7	10,344.9	9,411.1	4,999.0	933.8
e2) Mobiliario y Equipo Educativo y Recreativo	79.6	256.0	335.6	256.0	0.0	79.6
e3) Equipo e Instrumental Médico y de Laboratorio	8,418.2	-6,696.2	1,722.0	43.7	43.7	1,678.3
e4) Vehículos y Equipo de Transporte			0.0			0.0
e5) Equipo de Defensa y Seguridad			0.0			0.0
e6) Maquinaria, Otros Equipos y Herramientas	525.7	-3.3	522.4	42.6	42.6	479.8
e7) Activos Biológicos			0.0			0.0
e8) Bienes Inmuebles			0.0			0.0
e9) Activos Intangibles	549.1	696.6	1,245.7	931.7	181.7	314.0
F. Inversión Pública (F=f1+f2+f3)	1,733.4	0.0	1,733.4	1,733.4	1,733.4	0.0
f1) Obra Pública en Bienes de Dominio Público	1,733.4		1,733.4	1,733.4	1,733.4	0.0
f2) Obra Pública en Bienes Propios			0.0			0.0
f3) Proyectos Productivos y Acciones de Fomento			0.0			0.0
G. Inversiones Financieras y Otras Provisiones (G=g1+g2+g3+g4+g5+g6+g7)	0.0	0.0	0.0	0.0	0.0	0.0
g1) Inversiones Para el Fomento de Actividades Productivas			0.0			0.0
g2) Acciones y Participaciones de Capital			0.0			0.0
g3) Compra de Títulos y Valores			0.0			0.0
g4) Concesión de Préstamos			0.0			0.0
g5) Inversiones en Fidelcomisos, Mandatos y Otros Análogos			0.0			0.0
Fidelcomiso de Desastres Naturales (Informativo)			0.0			0.0
g6) Otras Inversiones Financieras			0.0			0.0
g7) Provisiones para Contingencias y Otras Erogaciones Especiales			0.0			0.0
H. Participaciones y Aportaciones (H=h1+h2+h3)	0.0	0.0	0.0	0.0	0.0	0.0
h1) Participaciones			0.0			0.0
h2) Aportaciones			0.0			0.0
h3) Convenios			0.0			0.0
I. Deuda Pública (I=i1+i2+i3+i4+i5+i6+i7)	0.0	4,700.0	4,700.0	3,851.0	3,851.0	849.0
i1) Amortización de la Deuda Pública			0.0			0.0
i2) Intereses de la Deuda Pública			0.0			0.0
i3) Comisiones de la Deuda Pública			0.0			0.0
i4) Gastos de la Deuda Pública			0.0			0.0
i5) Costo por Coberturas			0.0			0.0
i6) Apoyos Financieros			0.0			0.0
I7) Adeudos de Ejercicios Fiscales Anteriores (ADEFAS)		4,700.0	4,700.0	3,851.0	3,851.0	849.0

Concepto	Egresos					Subejercicio
	Aprobado	Ampliaciones/ (Reducciones)	Modificado	Devengado	Pagado	
II. Gasto Etiquetado (II=A+B+C+D+E+F+G+H+I)	0.0	0.0	0.0	0.0	0.0	0.0
A. Servicios Personales (A=a1+a2+a3+a4+a5+a6+a7)	0.0	0.0	0.0	0.0	0.0	0.0
a1) Remuneraciones al Personal de Carácter Permanente			0.0			0.0
a2) Remuneraciones al Personal de Carácter Transitorio			0.0			0.0
a3) Remuneraciones Adicionales y Especiales			0.0			0.0
a4) Seguridad Social			0.0			0.0
a5) Otras Prestaciones Sociales y Económicas			0.0			0.0
a6) Previsiones			0.0			0.0
a7) Pago de Estímulos a Servidores Públicos			0.0			0.0
B. Materiales y Suministros (B=b1+b2+b3+b4+b5+b6+b7+b8+b9)	0.0	0.0	0.0	0.0	0.0	0.0
b1) Materiales de Administración, Emisión de Documentos y Artículos Oficiales			0.0			0.0
b2) Alimentos y Utensilios			0.0			0.0
b3) Materias Primas y Materiales de Producción y Comercialización			0.0			0.0
b4) Materiales y Artículos de Construcción y de Reparación			0.0			0.0
b5) Productos Químicos, Farmacéuticos y de Laboratorio			0.0			0.0
b6) Combustibles, Lubricantes y Aditivos			0.0			0.0
b7) Vestuario, Blancos, Prendas de Protección y Artículos Deportivos			0.0			0.0
b8) Materiales y Suministros Para Seguridad			0.0			0.0
b9) Herramientas, Refacciones y Accesorios Menores			0.0			0.0
C. Servicios Generales (C=c1+c2+c3+c4+c5+c6+c7+c8+c9)	0.0	0.0	0.0	0.0	0.0	0.0
c1) Servicios Básicos			0.0			0.0
c2) Servicios de Arrendamiento			0.0			0.0
c3) Servicios Profesionales, Científicos, Técnicos y Otros Servicios			0.0			0.0
c4) Servicios Financieros, Bancarios y Comerciales			0.0			0.0
c5) Servicios de Instalación, Reparación, Mantenimiento y Conservación			0.0			0.0
c6) Servicios de Comunicación Social y Publicidad			0.0			0.0
c7) Servicios de Traslado y Viáticos			0.0			0.0
c8) Servicios Oficiales			0.0			0.0
c9) Otros Servicios Generales			0.0			0.0
D. Transferencias, Asignaciones, Subsidios y Otras Ayudas (D=d1+d2+d3+d4+d5+d6+d7+d8+d9)	0.0	0.0	0.0	0.0	0.0	0.0
d1) Transferencias Internas y Asignaciones al Sector Público			0.0			0.0
d2) Transferencias al Resto del Sector Público			0.0			0.0
d3) Subsidios y Subvenciones			0.0			0.0
d4) Ayudas Sociales			0.0			0.0
d5) Pensiones y Jubilaciones			0.0			0.0
d6) Transferencias a Fideicomisos, Mandatos y Otros Análogos			0.0			0.0
d7) Transferencias a la Seguridad Social			0.0			0.0
d8) Donativos			0.0			0.0
d9) Transferencias al Exterior			0.0			0.0
E. Bienes Muebles, Inmuebles e Intangibles (E=e1+e2+e3+e4+e5+e6+e7+e8+e9)	0.0	0.0	0.0	0.0	0.0	0.0
e1) Mobiliario y Equipo de Administración			0.0			0.0
e2) Mobiliario y Equipo Educativo y Recreativo			0.0			0.0
e3) Equipo e Instrumental Médico y de Laboratorio			0.0			0.0
e4) Vehículos y Equipo de Transporte			0.0			0.0
e5) Equipo de Defensa y Seguridad			0.0			0.0
e6) Maquinaria, Otros Equipos y Herramientas			0.0			0.0
e7) Activos Biológicos			0.0			0.0
e8) Bienes Inmuebles			0.0			0.0
e9) Activos Intangibles			0.0			0.0
F. Inversión Pública (F=f1+f2+f3)	0.0	0.0	0.0	0.0	0.0	0.0
f1) Obra Pública en Bienes de Dominio Público			0.0			0.0
f2) Obra Pública en Bienes Propios			0.0			0.0
f3) Proyectos Productivos y Acciones de Fomento			0.0			0.0
G. Inversiones Financieras y Otras Provisiones (G=g1+g2+g3+g4+g5+g6+g7)	0.0	0.0	0.0	0.0	0.0	0.0
g1) Inversiones Para el Fomento de Actividades Productivas			0.0			0.0
g2) Acciones y Participaciones de Capital			0.0			0.0
g3) Compra de Títulos y Valores			0.0			0.0
g4) Concesión de Préstamos			0.0			0.0
g5) Inversiones en Fideicomisos, Mandatos y Otros Análogos			0.0			0.0
Fideicomiso de Desastres Naturales (Informativo)			0.0			0.0
g6) Otras Inversiones Financieras			0.0			0.0
g7) Provisiones para Contingencias y Otras Erogaciones Especiales			0.0			0.0
H. Participaciones y Aportaciones (H=h1+h2+h3)	0.0	0.0	0.0	0.0	0.0	0.0
h1) Participaciones			0.0			0.0
h2) Aportaciones			0.0			0.0
h3) Convenios			0.0			0.0
I. Deuda Pública (I=i1+i2+i3+i4+i5+i6+i7)	0.0	0.0	0.0	0.0	0.0	0.0
i1) Amortización de la Deuda Pública			0.0			0.0
i2) Intereses de la Deuda Pública			0.0			0.0
i3) Comisiones de la Deuda Pública			0.0			0.0
i4) Gastos de la Deuda Pública			0.0			0.0
i5) Costo por Coberturas			0.0			0.0
i6) Apoyos Financieros			0.0			0.0
i7) Adeudos de Ejercicios Fiscales Anteriores (ADEFAS)			0.0			0.0
III. Total de Egresos (III = I + II)	171,948.1	3,399.3	175,347.4	160,629.6	154,472.3	14,717.8

CUENTA PÚBLICA DEL GOBIERNO, ORGANISMOS AUXILIARES Y AUTÓNOMOS DEL ESTADO DE MÉXICO 2021

Tecnológico de Estudios Superiores de Cuautitlán Izcalli						
Estado Analítico del Ejercicio del Presupuesto de Egresos Detallado						
Clasificación Administrativa						
Del 1 de Enero al 31 de Diciembre de 2021						
(Miles de Pesos)						
Concepto (c)	Egresos					Subejercicio
	Aprobado	Ampilaciones/ (Reducciones)	Modificado	Devengado	Pagado	
I. Gasto No Etiquetado (I=A+B+C+D+E+F+G+H)	171,948.1	3,399.3	175,347.4	160,629.6	154,472.3	14,717.8
TECNOLÓGICO DE ESTUDIOS SUPERIORES DE CUAUTITLÁN IZCALLI (205P001)	171,948.1	3,399.3	175,347.4	160,629.6	154,472.3	14,717.8
II. Gasto Etiquetado (II=A+B+C+D+E+F+G+H)	0.0	0.0	0.0	0.0	0.0	0.0
TECNOLÓGICO DE ESTUDIOS SUPERIORES DE CUAUTITLÁN IZCALLI (205P001)						0.0
III. Total de Egresos (III = I + II)	171,948.1	3,399.3	175,347.4	160,629.6	154,472.3	14,717.8

Tecnológico de Estudios Superiores de Cuautitlán Izcalli Estado Analítico del Ejercicio del Presupuesto de Egresos Detallado Clasificación Funcional (Finalidad y Función) Del 1 de Enero al 31 de Diciembre de 2021 (Miles de Pesos)						
Concepto (c)	Egresos					Subejercicio (e)
	Aprobado (d)	Ampliaciones/ (Reducciones)	Modificado	Devengado	Pagado	
I. Gasto No Etiquetado (I=A+B+C+D)	171,948.1	3,399.3	175,347.4	160,629.6	152,738.9	14,717.8
A. Gobierno (A=a1+a2+a3+a4+a5+a6+a7+a8)	0.0	0.0	0.0	0.0	0.0	0.0
a1) Legislación			0.0			0.0
a2) Justicia			0.0			0.0
a3) Coordinación de la Política de Gobierno			0.0			0.0
a4) Relaciones Exteriores			0.0			0.0
a5) Asuntos Financieros y Hacendarios			0.0			0.0
a6) Seguridad Nacional			0.0			0.0
a7) Asuntos de Orden Público y de Seguridad Interior			0.0			0.0
a8) Otros Servicios Generales			0.0			0.0
B. Desarrollo Social (B=b1+b2+b3+b4+b5+b6+b7)	171,948.1	-1,300.7	170,647.4	156,778.6	148,887.9	13,868.8
b1) Protección Ambiental			0.0			0.0
b2) Vivienda y Servicios a la Comunidad			0.0			0.0
b3) Salud			0.0			0.0
b4) Recreación, Cultura y Otras Manifestaciones Sociales			0.0			0.0
b5) Educación	171,948.1	-1,300.7	170,647.4	156,778.6	148,887.9	13,868.8
b6) Protección Social			0.0			0.0
b7) Otros Asuntos Sociales			0.0			0.0
C. Desarrollo Económico (C=c1+c2+c3+c4+c5+c6+c7+c8+c9)	0.0	0.0	0.0	0.0	0.0	0.0
c1) Asuntos Económicos, Comerciales y Laborales en General			0.0			0.0
c2) Agropecuaria, Silvicultura, Pesca y Caza			0.0			0.0
c3) Combustibles y Energía			0.0			0.0
c4) Minería, Manufacturas y Construcción			0.0			0.0
c5) Transporte			0.0			0.0
c6) Comunicaciones			0.0			0.0
c7) Turismo			0.0			0.0
c8) Ciencia, Tecnología e Innovación			0.0			0.0
c9) Otras Industrias y Otros Asuntos Económicos			0.0			0.0
D. Otras No Clasificadas en Funciones Anteriores (D=d1+d2+d3+d4)	0.0	4,700.0	4,700.0	3,851.0	3,851.0	849.0
d1) Transacciones de la Deuda Pública / Costo Financiero de la Deuda			0.0			0.0
d2) Transferencias, Participaciones y Aportaciones Entre Diferentes Niveles y Órdenes de Gobierno			0.0			0.0
d3) Saneamiento del Sistema Financiero			0.0			0.0
d4) Adeudos de Ejercicios Fiscales Anteriores		4,700.0	4,700.0	3,851.0	3,851.0	849.0
II. Gasto Etiquetado (II=A+B+C+D)	0.0	0.0	0.0	0.0	0.0	0.0
A. Gobierno (A=a1+a2+a3+a4+a5+a6+a7+a8)	0.0	0.0	0.0	0.0	0.0	0.0
a1) Legislación			0.0			0.0
a2) Justicia			0.0			0.0
a3) Coordinación de la Política de Gobierno			0.0			0.0
a4) Relaciones Exteriores			0.0			0.0
a5) Asuntos Financieros y Hacendarios			0.0			0.0
a6) Seguridad Nacional			0.0			0.0
a7) Asuntos de Orden Público y de Seguridad Interior			0.0			0.0
a8) Otros Servicios Generales			0.0			0.0
B. Desarrollo Social (B=b1+b2+b3+b4+b5+b6+b7)	0.0	0.0	0.0	0.0	0.0	0.0
b1) Protección Ambiental			0.0			0.0
b2) Vivienda y Servicios a la Comunidad			0.0			0.0
b3) Salud			0.0			0.0
b4) Recreación, Cultura y Otras Manifestaciones Sociales			0.0			0.0
b5) Educación			0.0			0.0
b6) Protección Social			0.0			0.0
b7) Otros Asuntos Sociales			0.0			0.0
C. Desarrollo Económico (C=c1+c2+c3+c4+c5+c6+c7+c8+c9)	0.0	0.0	0.0	0.0	0.0	0.0
c1) Asuntos Económicos, Comerciales y Laborales en General			0.0			0.0
c2) Agropecuaria, Silvicultura, Pesca y Caza			0.0			0.0
c3) Combustibles y Energía			0.0			0.0
c4) Minería, Manufacturas y Construcción			0.0			0.0
c5) Transporte			0.0			0.0
c6) Comunicaciones			0.0			0.0
c7) Turismo			0.0			0.0
c8) Ciencia, Tecnología e Innovación			0.0			0.0
c9) Otras Industrias y Otros Asuntos Económicos			0.0			0.0
D. Otras No Clasificadas en Funciones Anteriores (D=d1+d2+d3+d4)	0.0	0.0	0.0	0.0	0.0	0.0
d1) Transacciones de la Deuda Pública / Costo Financiero de la Deuda			0.0			0.0
d2) Transferencias, Participaciones y Aportaciones Entre Diferentes Niveles y Órdenes de Gobierno			0.0			0.0
d3) Saneamiento del Sistema Financiero			0.0			0.0
d4) Adeudos de Ejercicios Fiscales Anteriores			0.0			0.0
III. Total de Egresos (III = I + II)	171,948.1	3,399.3	175,347.4	160,629.6	152,738.9	14,717.8

CUENTA PÚBLICA DEL GOBIERNO, ORGANISMOS AUXILIARES Y AUTÓNOMOS DEL ESTADO DE MÉXICO 2021

Tecnológico de Estudios Superiores de Cuautitlán Izcalli Estado Analítico del Ejercicio del Presupuesto de Egresos Detallado Clasificación de Servicios Personales por Categoría Del 1 de Enero al 31 de Diciembre de 2021 (Miles de Pesos)						
Concepto (c)	Egresos					Subejercicio
	Aprobado	Ampliaciones/ (Reducciones)	Modificado	Devengado	Pagado	
I. Gasto No Etiquetado (I=A+B+C+D+E+F)	98,685.7	6,924.6	105,610.3	104,016.9	104,016.9	1,593.4
A. Personal Administrativo y de Servicio Público	98,685.7	6,924.6	105,610.3	104,016.9	104,016.9	1,593.4
B. Magisterio			0.0			0.0
C. Servicios de Salud (C=c1+c2)	0.0	0.0	0.0	0.0	0.0	0.0
c1) Personal Administrativo			0.0			0.0
c2) Personal Médico, Paramédico y afin			0.0			0.0
D. Seguridad Pública			0.0			0.0
E. Gastos asociados a la implementación de nuevas leyes federales o reformas a las mismas (E = e1 + e2)	0.0	0.0	0.0	0.0	0.0	0.0
e1) Nombre del Programa o Ley 1			0.0			0.0
e2) Nombre del Programa o Ley 2			0.0			0.0
F. Sentencias laborales definitivas			0.0			0.0
II. Gasto Etiquetado (II=A+B+C+D+E+F)	0.0	0.0	0.0	0.0	0.0	0.0
A. Personal Administrativo y de Servicio Público			0.0			0.0
B. Magisterio			0.0			0.0
C. Servicios de Salud (C=c1+c2)	0.0	0.0	0.0	0.0	0.0	0.0
c1) Personal Administrativo			0.0			0.0
c2) Personal Médico, Paramédico y afin			0.0			0.0
D. Seguridad Pública			0.0			0.0
E. Gastos asociados a la implementación de nuevas leyes federales o reformas a las mismas (E = e1 + e2)	0.0	0.0	0.0	0.0	0.0	0.0
e1) Nombre del Programa o Ley 1			0.0			0.0
e2) Nombre del Programa o Ley 2			0.0			0.0
F. Sentencias laborales definitivas			0.0			0.0
III. Total del Gasto en Servicios Personales (III = I + II)	98,685.7	6,924.6	105,610.3	104,016.9	104,016.9	1,593.4

TECNOLÓGICO DE ESTUDIOS SUPERIORES DE COACALCO (TESC)

C O N T E N I D O		PÁGINA
I.	INFORMACIÓN CONTABLE	
	ESTADO DE SITUACIÓN FINANCIERA	5
	ESTADO DE ACTIVIDADES	6
	ESTADO DE VARIACIÓN EN LA HACIENDA PÚBLICA	7
	ESTADO DE CAMBIOS EN LA SITUACIÓN FINANCIERA	8
	ESTADO DE FLUJOS DE EFECTIVO	9
	ESTADO ANALÍTICO DEL ACTIVO	10
	ESTADO ANALÍTICO DE LA DEUDA Y OTROS PASIVOS	11
	INFORMES SOBRE LOS PASIVOS CONTINGENTES	12
	NOTAS A LOS ESTADOS FINANCIEROS	13
II.	INFORMACIÓN PRESUPUESTARIA	37
III.	INFORMACIÓN PROGRAMÁTICA	53
IV.	ANEXOS ESTABLECIDOS EN DIFERENTES ORDENAMIENTOS	65
V.	FORMATOS PARA EL CUMPLIMIENTO DE LA LEY DE DISCIPLINA FINANCIERA DE LAS ENTIDADES FEDERATIVAS Y LOS MUNICIPIOS	69

TE S C

Tecnológico de Estudios Superiores de Coacalco
Estado de Situación Financiera
Al 31 de Diciembre de 2020 y al 31 de Diciembre de 2021
(Miles de Pesos)

CONCEPTO	Año		CONCEPTO	Año	
	2021	2020		2021	2020
ACTIVO			PASIVO		
<i>Activo Circulante</i>			<i>Pasivo Circulante</i>		
Efectivo y Equivalentes	22,811.8	26,215.1	Cuentas por Pagar a Corto Plazo	3,761.2	3,109.5
Derechos a Recibir Efectivo o Equivalentes	35.1	643.4	Documentos por Pagar a Corto Plazo		
Derechos a Recibir Bienes o Servicios			Porción a Corto Plazo de la Deuda Pública a Largo Plazo		
Inventarios			Títulos y Valores a Corto Plazo		
Almacenes			Pasivos Diferidos a Corto Plazo		
Estimación por Pérdida o Deterioro de Activos Circulantes			Fondos y Bienes de Terceros en Garantía y/o Administración a Corto Plazo		
Otros Activos Circulantes			Provisiones a Corto Plazo		
			Otros Pasivos a Corto Plazo		
Total de Activos Circulantes	22,846.9	26,858.5	Total de Pasivos Circulantes	3,761.2	3,109.5
<i>Activo No Circulante</i>			<i>Pasivo No Circulante</i>		
Inversiones Financieras a Largo Plazo			Cuentas por Pagar a Largo Plazo		
Derechos a Recibir Efectivo o Equivalentes a Largo Plazo			Documentos por Pagar a Largo Plazo		
Bienes Inmuebles, Infraestructura y Construcciones en Proceso	148,918.6	148,918.6	Deuda Pública a Largo Plazo		
Bienes Muebles	145,486.2	144,857.9	Pasivos Diferidos a Largo Plazo		
Activos Intangibles	128.1	68.1	Fondos y Bienes de Terceros en Garantía y/o en Administración a Largo Plazo		
Depreciación, Deterioro y Amortización Acumulada de Bienes	-134,288.6	-124,331.7	Provisiones a Largo Plazo		
Activos Diferidos					
Estimación por Pérdida o Deterioro de Activos no Circulantes			Total de Pasivos No Circulantes	.0	.0
Otros Activos no Circulantes					
Total de Activos No Circulantes	160,244.3	169,512.9	Total del Pasivo	3,761.2	3,109.5
Total del Activo	183,091.2	196,371.4	HACIENDA PÚBLICA/ PATRIMONIO		
			<i>Hacienda Pública/Patrimonio Contribuido</i>		
			Aportaciones	98,756.7	98,756.7
			Donaciones de Capital		
			Actualización de la Hacienda Pública / Patrimonio		
			Hacienda Pública/Patrimonio Generado	80,573.3	94,505.2
			Resultados del Ejercicio (Ahorro / Desahorro)	-13,931.9	-15,882.2
			Resultados de Ejercicios Anteriores	76,104.9	91,987.1
			Revaluos	18,400.3	18,400.3
			Reservas		
			Rectificaciones de Resultados de Ejercicios Anteriores		
			Exceso o Insuficiencia en la Actualización de la Hacienda Pública/Patrimonio	.0	.0
			Resultado por Posición Monetaria		
			Resultado por Tenencia de Activos no Monetarios		
			Total Hacienda Pública/ Patrimonio	179,330.0	193,261.9
			Total del Pasivo y Hacienda Pública / Patrimonio	183,091.2	196,371.4

CUENTA PÚBLICA DEL GOBIERNO, ORGANISMOS AUXILIARES Y AUTÓNOMOS DEL ESTADO DE MÉXICO 2021

Tecnológico de Estudios Superiores de Coacalco
Estado de Actividades

Del 1 de Enero al 31 de Diciembre de 2021 y Del 1 de Enero al 31 de Diciembre de 2020

(Miles de Pesos)

Concepto	2021	2020
INGRESOS Y OTROS BENEFICIOS		
Ingresos de la Gestión	.0	.0
Impuestos		
Cuotas y Aportaciones de Seguridad Social		
Contribuciones de Mejoras		
Derechos		
Productos de Tipo Corriente		
Aprovechamientos de Tipo Corriente		
Ingresos por Venta de Bienes y Servicios		
Ingresos no Comprendidos en las Fracciones de la Ley de Ingresos Causados en Ejercicios Fiscales Anteriores		
Pendientes de Liquidación o Pago		
Participaciones, Aportaciones, Transferencias, Asignaciones, Subsidios y Otras Ayudas	149,800.6	144,668.8
Participaciones y Aportaciones		
Transferencia, Asignaciones, Subsidios y Otras Ayudas	149,800.6	144,668.8
Otros Ingresos y Beneficios	319.7	131.2
Ingresos Financieros	19.7	51.8
Incremento por Variación de Inventarios		
Disminución del Exceso de Estimaciones por Pérdida o Deterioro u Obsolescencia		
Disminución del Exceso de Provisiones		
Otros Ingresos y Beneficios Varios	300.0	79.4
Total de Ingresos y Otros Beneficios	150,120.3	144,800.0
GASTOS Y OTRAS PÉRDIDAS		
Gastos de Funcionamiento	151,764.7	144,906.1
Servicios Personales	102,439.9	96,636.8
Materiales y Suministros	11,312.2	16,488.8
Servicios Generales	38,012.6	31,780.5
Transferencia, Asignaciones, Subsidios y Otras Ayudas	436.4	1,174.3
Transferencias Internas y Asignaciones al Sector Público		
Transferencias al Resto del Sector Público		
Subsidios y Subvenciones		
Ayudas Sociales	436.4	1,174.3
Pensiones y Jubilaciones		
Transferencias a Fideicomisos, Mandatos y Contratos Análogos		
Transferencias a la Seguridad Social		
Donativos		
Transferencias al Exterior		
Participaciones y Aportaciones	.0	.0
Participaciones		
Aportaciones		
Convenios		
Intereses, Comisiones y Otros Gastos de la Deuda Pública	.0	.0
Intereses de la Deuda Pública		
Comisiones de la Deuda Pública		
Gastos de la Deuda Pública		
Costo por Coberturas		
Apoyos Financieros		
Otros Gastos y Pérdidas Extraordinarias	9,956.9	12,136.3
Estimaciones, Depreciaciones, Deterioros, Obsolescencia y Amortizaciones	9,956.9	12,136.3
Provisiones		
Disminución de Inventarios		
Aumento por Insuficiencia de Estimaciones por Pérdida o Deterioro u Obsolescencia		
Aumento por Insuficiencia de Provisiones		
Otros Gastos		
Inversión Pública	1,894.2	2,465.5
Inversión Pública no Capitalizable	1,894.2	2,465.5
Total de Gastos y Otras Pérdidas	164,052.2	160,682.2
Resultados del Ejercicio (Ahorro/Desahorro)	-13,931.9	-15,882.2

TE SC

Tecnológico de Estudios Superiores de Coacalco Estado de Variación en la Hacienda Pública Del 1 de Enero al 31 de Diciembre de 2021					
Concepto	Hacienda Pública / Patrimonio Contribuido	Hacienda Pública / Patrimonio Generado de Ejercicios Anteriores	Hacienda Pública / Patrimonio Generado del Ejercicio	Exceso o Insuficiencia en la Actualización de la Hacienda Pública / Patrimonio	Total
Hacienda Pública / Patrimonio Contribuido Neto de 2020	98,756.7				98,756.7
Aportaciones	98,756.7				98,756.7
Donaciones de Capital					0.0
Actualización de la Hacienda Pública/Patrimonio					0.0
Hacienda Pública / Patrimonio Generado Neto de 2020		110,387.4	-15,882.2		94,505.2
Resultados del Ejercicio (Ahorro/Desahorro)			-15,882.2		-15,882.2
Resultados de Ejercicios Anteriores		91,987.1			91,987.1
Revalúos		18,400.3			18,400.3
Reservas					0.0
Rectificaciones de Resultados de Ejercicios Anteriores					0.0
Exceso o Insuficiencia en la Actualización de la Hacienda Pública / Patrimonio Neto de 2020				0.0	0.0
Resultado por Posición Monetaria					0.0
Resultado por Tenencia de Activos no Monetarios					0.0
Hacienda Pública / Patrimonio Neto Final de 2020	98,756.7	110,387.4	-15,882.2	0.0	193,261.9
Cambios en la Hacienda Pública / Patrimonio Contribuido Neto de 2021	0.0				0.0
Aportaciones	0.0				0.0
Donaciones de Capital					0.0
Actualización de la Hacienda Pública/Patrimonio					0.0
Variaciones de la Hacienda Pública / Patrimonio Generado Neto de 2021		-15,882.2	1,950.3		-13,931.9
Resultados del Ejercicio (Ahorro/Desahorro)			-13,931.9		-13,931.9
Resultados de Ejercicios Anteriores		-15,882.2	15,882.2		0.0
Revalúos					0.0
Reservas					0.0
Rectificaciones de Resultados de Ejercicios Anteriores					0.0
Cambios en el Exceso o Insuficiencia en la Actualización de la Hacienda Pública / Patrimonio Neto de 2021				0.0	0.0
Resultado por Posición Monetaria					0.0
Resultado por Tenencia de Activos no Monetarios					0.0
Hacienda Pública / Patrimonio Neto Final de 2021	98,756.7	94,505.2	-13,931.9	0.0	179,330.0

Tecnológico de Estudios Superiores de Coacalco
Estado de Cambios en la Situación Financiera
Del 1 de Enero al 31 de Diciembre de 2021
(Miles de Pesos)

Concepto	Origen	Aplicación
ACTIVO	13,968.5	688.3
Activo Circulante	4,011.6	.0
Efectivo y Equivalentes	3,403.3	
Derechos a Recibir Efectivo o Equivalentes		
Derechos a Recibir Bienes o Servicios	608.3	
Inventarios		
Almacenes		
Estimación por Pérdida o Deterioro de Activos Circulantes		
Otros Activos Circulantes		
Activo No circulante	9,956.9	688.3
Inversiones Financieras a Largo Plazo		
Derechos a Recibir Efectivo o Equivalentes a Largo Plazo		
Bienes Inmuebles, Infraestructura y Construcciones en Proceso		
Bienes Muebles		628.3
Activos Intangibles		60.0
Depreciación, Deterioro y Amortización Acumulada de Bienes	9,956.9	
Activos Diferidos		
Estimación por Pérdida o Deterioro de Activos no Circulantes		
Otros Activos no Circulantes		
PASIVO	651.7	.0
Pasivo Circulante	651.7	.0
Cuentas por Pagar a Corto Plazo	651.7	
Documentos por Pagar a Corto Plazo		
Porción a Corto Plazo de la Deuda Pública a Largo Plazo		
Títulos y Valores a Corto Plazo		
Pasivos Diferidos a Corto Plazo		
Fondos y Bienes de Terceros en Garantía y/o Administración a Corto Plazo		
Provisiones a Corto Plazo		
Otros Pasivos a Corto Plazo		
Pasivo No Circulante	.0	.0
Cuentas por Pagar a Largo Plazo		
Documentos por Pagar a Largo Plazo		
Deuda Pública a Largo Plazo		
Pasivos Diferidos a Largo Plazo		
Fondos y Bienes de Terceros en Garantía y/o en Administración a Largo Plazo		
Provisiones a Largo Plazo		
HACIENDA PÚBLICA/PATRIMONIO	.0	13,931.9
Hacienda Pública/Patrimonio Contribuido	.0	.0
Aportaciones		
Donaciones de Capital		
Actualización de la Hacienda Pública/Patrimonio		
Hacienda Pública/Patrimonio Generado	.0	13,931.9
Resultados del Ejercicio (Ahorro/Desahorro)		13,931.9
Resultados de Ejercicios Anteriores		
Revalúos		
Reservas		
Rectificaciones de Resultados de Ejercicios Anteriores		
Exceso o insuficiencia en la Actualización de la Hacienda Pública/Patrimonio	.0	.0
Resultado por Posición Monetaria		
Resultado por Tenencia de Activos no Monetarios		

T E S C

Tecnológico de Estudios Superiores de Coacalco
Estado de Flujos de Efectivo
Del 1 de Enero al 31 de Diciembre de 2021 y del 1 de Enero al 31 de Diciembre de 2020
(Miles de Pesos)

Concepto	2021	2020
Flujos de Efectivo de las Actividades de Operación		
Origen	150,120.3	144,800.0
Impuestos		
Cuotas y Aportaciones de Seguridad Social		
Contribuciones de Mejoras		
Derechos		
Productos de Tipo Corriente	19.7	51.8
Aprovechamientos de Tipo Corriente		
Ingresos por Venta de Bienes y Servicios		
Ingresos no Comprendidos en las Fracciones de la Ley de Ingresos Causados en Ejercicios Fiscales Anteriores Pendientes de Liquidación o Pago		
Participaciones y Aportaciones		
Transferencias, Asignaciones y Subsidios y Otras Ayudas	149,800.6	144,668.8
Otros Orígenes de Operación	300.0	79.4
Aplicación	164,052.2	160,682.2
Servicios Personales	102,439.9	96,636.8
Materiales y Suministros	11,312.2	16,488.8
Servicios Generales	38,012.6	31,780.5
Transferencias Internas y Asignaciones al Sector Público		
Transferencias al Resto del Sector Público		
Subsidios y Subvenciones		
Ayudas Sociales	436.4	1,174.3
Pensiones y Jubilaciones		
Transferencias a Fideicomisos, Mandatos y Contratos Análogos		
Transferencias a la Seguridad Social		
Donativos		
Transferencias al Exterior		
Participaciones		
Aportaciones		
Convenios		
Otras Aplicaciones de Operación	11,851.1	14,601.8
Flujos Netos de Efectivo por Actividades de Operación	-13,931.9	-15,882.2
Flujos de Efectivo de las Actividades de Inversión		
Origen	11,216.9	11,482.7
Bienes Inmuebles, Infraestructura y Construcciones en Proceso		
Bienes Muebles	.0	.0
Otros Orígenes de Inversión	11,216.9	11,482.7
Aplicación	688.3	3,165.9
Bienes Inmuebles, Infraestructura y Construcciones en Proceso	.0	.0
Bienes Muebles	688.3	2,591.8
Otras Aplicaciones de Inversión	.0	574.1
Flujos Netos de Efectivo por Actividades de Inversión	10,528.6	8,316.8
Flujo de Efectivo de las Actividades de Financiamiento		
Origen	.0	.0
Endeudamiento Neto		
Interno		
Externo		
Otros Orígenes de Financiamiento		
Aplicación	.0	.0
Servicios de la Deuda		
Interno		
Externo		
Otras Aplicaciones de Financiamiento		
Flujos Netos de Efectivo por Actividades de Financiamiento	.0	.0
Incremento/Disminución Neta en el Efectivo y Equivalentes al Efectivo	-3,403.3	-7,565.4
Efectivo y Equivalentes al Efectivo al Inicio del Ejercicio	26,215.1	33,780.5
Efectivo y Equivalentes al Efectivo al Final del Ejercicio	22,811.8	26,215.1

CUENTA PÚBLICA DEL GOBIERNO, ORGANISMOS AUXILIARES Y AUTÓNOMOS DEL ESTADO DE MÉXICO 2021

Tecnológico de Estudios Superiores de Coacalco
Estado Analítico del Activo
Del 1 de Enero al 31 de Diciembre de 2021
(Miles de Pesos)

Concepto	Saldo Inicial	Cargos del Período	Abonos del Período	Saldo Final	Variación del Período
	1	2	3	4 = (1+2-3)	(4-1)
ACTIVO	196,371.4	200,912.0	214,192.2	183,091.2	-13,280.2
Activo Circulante	26,858.5	210,180.6	214,192.2	22,846.9	-4,011.6
Efectivo y Equivalentes	26,215.1	210,145.5	213,548.8	22,811.8	-3,403.3
Derechos a Recibir Efectivo o Equivalentes	.0	.0	.0	.0	.0
Derechos a Recibir Bienes o Servicios	643.4	35.1	643.4	35.1	-608.3
Inventarios	.0	.0	.0	.0	.0
Almacenes	.0	.0	.0	.0	.0
Estimación por Pérdida o Deterioro de Activos Circulantes	.0	.0	.0	.0	.0
Otros Activos Circulantes	.0	.0	.0	.0	.0
Activo No Circulante	169,512.9	-9,268.6	.0	160,244.3	-9,268.6
Inversiones Financieras a Largo Plazo	.0	.0	.0	.0	.0
Derechos a Recibir Efectivo o Equivalentes a Largo Plazo	.0	.0	.0	.0	.0
Bienes Inmuebles, Infraestructura y Construcciones en Proceso	148,918.6	.0	.0	148,918.6	.0
Bienes Muebles	144,857.9	628.3	.0	145,486.2	628.3
Activos Intangibles	68.1	60.0	.0	128.1	60.0
Depreciación, Deterioro y Amortización Acumulada de Bienes	-124,331.7	-9,956.9	.0	-134,288.6	-9,956.9
Activos Diferidos	.0	.0	.0	.0	.0
Estimación por Pérdida o Deterioro de Activos no Circulantes	.0	.0	.0	.0	.0
Otros Activos no Circulantes	.0	.0	.0	.0	.0

T E S C

Tecnológico de Estudios Superiores de Coacalco
 Estado Analítico de la Deuda y Otros Pasivos
 Del 1 de Enero al 31 de Diciembre de 2021
 (Miles de Pesos)

Denominación de las Deudas	Moneda de Contratación	Institución o País Acreedor	Saldo Inicial del Período	Saldo Final del Período
DEUDA PÚBLICA				
Corto Plazo				
Deuda Interna			.0	.0
Instituciones de Crédito				
Títulos y Valores				
Arrendamientos Financieros				
Deuda Externa			.0	.0
Organismos Financieros Internacionales				
Deuda Bilateral				
Títulos y Valores				
Arrendamientos Financieros				
<i>Subtotal a Corto Plazo</i>			<i>.0</i>	<i>.0</i>
Largo Plazo				
Deuda Interna			.0	.0
Instituciones de Crédito				
Títulos y Valores				
Arrendamientos Financieros				
Deuda Externa			.0	.0
Organismos Financieros Internacionales				
Deuda Bilateral				
Títulos y Valores				
Arrendamientos Financieros				
<i>Subtotal a Largo Plazo</i>			<i>.0</i>	<i>.0</i>
Otros Pasivos			3,109.5	3,761.2
<i>Total de Deuda y Otros Pasivos</i>			<i>3,109.5</i>	<i>3,761.2</i>

INFORME SOBRE PASIVOS CONTINGENTES

En cumplimiento de lo dispuesto por los artículos 46, fracción I, inciso d y 52 de la Ley General de Contabilidad Gubernamental en relación al Informe Sobre Pasivos Contingentes, se menciona que el Tecnológico de Estudios Superiores de Coacalco al 31 de diciembre de 2021, no cuenta con obligaciones contingentes.

NOTAS A LOS ESTADOS FINANCIEROS

NOTAS DE DESGLOSE

1. ESTADO DE SITUACIÓN FINANCIERA

ACTIVO

Efectivo y Equivalentes

El saldo por 22 millones 811.8 miles de pesos, se integra por 8 cuentas bancarias, que tiene el Organismo con el fin de realizar los depósitos por concepto de ingresos de gestión, ya sea por el subsidio estatal y federal, ingresos propios, o bien recursos para diversos Programas Federales; asimismo estas cuentas son el medio por el cual se cobren los pagos del gasto corriente.

Institución	Número de Cuenta	Tipo de Cuenta	2021	2020
Santander, S.A.	92000239954	Cheques	10,686.6	18,150.6
HSBC, S.A.	04043601814	Cheques	10,806.5	6,738.2
HSBC, S.A.	04046577466	Cheques	25.5	133.0
HSBC, S.A.	4050007558	Cheques	155.4	155.4
HSBC, S.A.	4057116071	Cheques	34.1	34.1
HSBC, S.A.	4057116089	Cheques	29.7	29.7
HSBC, S.A.	04058171588	Cheques	99.1	0.0
HSBC, S.A.	4059433235	Cheques	974.9	974.1
TOTAL BANCOS			22,811.8	26,215.1

Disponibilidades Financiera

FUENTES DEL RECURSO	AÑO					ACUMULADO AL 2021
	2017	2018	2019	2020	2021	
PROPIOS	2,533.9	9,404.6	0.0	0.0	0.0	11,938.5
ESTATAL	0.0	379.9	1,361.4	0.0	0.0	1,741.3
FEDERAL	0.0	0.0	4,017.8	0.0	5,094.2	9,112.0
INTERESES GENERADOS	0.0	0.0	0.0	0.0	0.0	0.0
TOTAL	2,533.9	9,784.5	5,379.2	0.0	5,094.2	22,791.8

Derechos a Recibir Efectivo o Equivalentes

El rubro de derechos a recibir se integra con un saldo de 0.0 miles de pesos.

NOMBRE	No.	CUENTAS POR COBRAR	DEUDORES DIVERSOS	ANTIGÜEDAD 30 DÍAS	ANTIGÜEDAD 60 DÍAS	ANTIGÜEDAD 90 DÍAS
GASTOS A COMPROBAR	2		32.8	0.0	0.0	32.8
SUBSIDIO PARA EL EMPLEO	3		2.2	2.2		
SUMA		0.0	35.0	2.2	0.0	32.8

Derechos a Recibir Bienes o Servicios

El Tecnológico de Estudios superiores de Coacalco no cuenta con derechos a recibir por concepto de Bienes o Servicios.

Bienes disponibles para su Transformación o Consumo (inventario)

El Tecnológico de Estudios superiores de Coacalco no cuenta con Bienes Disponibles para su Transformación o Consumo (inventario)

ACTIVO NO CIRCULANTE

Inversiones Financieras a Largo Plazo

El Tecnológico de Estudios superiores de Coacalco no cuenta con inversiones financieras a largo plazo.

Bienes Muebles, Inmuebles e Intangibles

Esta cuenta se integra por los rubros de Bienes Inmuebles propiedad del Tecnológico de Estudios Superiores de Coacalco, con un valor de 148 millones 918.6 miles de pesos. En el mes de Agosto de 2019 se incorporó la entrega de dos Edificio Extensión Otumba por un valor de 15 millones 679.1 miles de pesos y 14 millones 362.3 miles de pesos.

Bienes Inmuebles e Infraestructura

Concepto	2021	2020
Bienes Inmuebles	148,918.6	148,918.6
Total	148,918.6	148,918.6

El saldo de 145 millones 614.3 miles de pesos, se integra por el costo de adquisición de los Bienes Muebles propiedad del Tecnológico de Estudios superiores de Coacalco, menos una Depreciación acumulada de bienes muebles por 108 millones 117.3 miles de pesos, determinado un valor neto de Bienes Muebles de 37 millones 497 mil pesos.

Concepto	2021	2020
Bienes Muebles	145,614.3	144,925.9
Depreciación Acumulada	-108,117.3	-100,235.2
Total	37,497.0	44,690.7

TESC

El registro contable de la depreciación tiene como objetivo reconocer la pérdida de valor de un activo, y se calcula a partir del mes siguiente al de su adquisición. La depreciación se calcula para todos los bienes independientemente de su fecha de adquisición, con los porcentajes siguientes:

Concepto	% Anual
Vehículos	10%
Equipo de cómputo	20%
Mobiliario y equipo de oficina	3%
Edificios	2%
Maquinaria	10%
El resto	10%

Estimación y Deterioros

El Tecnológico de Estudios Superiores de Coacalco no cuenta con Estimaciones y Deterioros.

Otros Activos

El Tecnológico de Estudios Superiores de Coacalco no cuenta con Otros Activos.

PASIVO

Cuentas y documentos por pagar

Esta cuenta está representada por Proveedores por Pagar a Corto Plazo, Retenciones y Contribuciones por Pagar a Corto Plazo y Otras Cuentas por Pagar a Corto Plazo, por un saldo de 3 millones 761.2 miles de pesos, los cuales son compromisos por retenciones derivadas de pago de nomina al término del periodo, las cuales serán pagadas en los meses subsecuentes de conformidad a la siguiente tabla de vencimiento.

Concepto	Vencimiento
Proveedores por pagar a corto plazo	180 días
Retenciones y contribuciones por pagar a corto plazo	30 días
Otras cuentas por pagar a corto plazo	Más de 180 días

Proveedores

Esta cuenta está representada por proveedores por pagar a corto plazo por un importe de 1 millón 232.8 miles de pesos.

Retenciones y Contribuciones

CONCEPTO	IMPORTE	ANTIGÜEDAD 30 DIAS	ANTIGÜEDAD 60 DIAS	ANTIGÜEDAD 90 DIAS
ISR RETENCIONES POR SALARIOS	1,009.0	1009.0		
CUOTAS Y APORTACIONES ISSEMYM	0.0	0.0		
REMUNERACIONES	308.5	308.5		
OTRAS RETENCIONES	61.5	61.5		
SUMA	1,379.0	1379.0	0.0	0.0

Otras Cuentas por Pagar a Corto Plazo

CONCEPTO	IMPORTE	ANTIGÜEDAD 30 DIAS	ANTIGÜEDAD 60 DIAS	ANTIGÜEDAD 90 DIAS
SERVICIOS ESCOLARES	63.4	63.4		
REMUNERACIONES 3%	-	-		
ESTÍMULOS AL DESEMPEÑO DOCENTE	-	777.9		
ESTÍMULOS AL DESEMPEÑO	-	-		
OTRAS CUENTAS POR PAGAR	613.3	309.3		304.0
SUMA	676.7	1,150.6	0.0	0.0

Fondos y Bienes de Terceros en Garantía y/o administración a Corto Plazo

El Tecnológico de Estudios Superiores de Coacalco no cuenta con Fondos y Bienes de Terceros en Garantía y/o administración a Corto Plazo.

Otros Pasivos a Corto Plazo

Esta cuenta está representada por los Ingresos por Clasificar y pendientes de autorización por la Secretaría de Finanzas, los cuales fueron registrados a la cuenta de ingresos recaudados.

2. ESTADO DE ACTIVIDADES

Concepto	2021	2020
Transferencias, Asignaciones, Subsidios y Subvenciones	95,876.9	92,088.4
Transferencia Federal	53,923.7	52,580.4
Otros Ingresos y Beneficios Varios	319.7	131.2
Total	150,120.3	144,800.0
	=====	=====

- **Gastos y Otras Pérdidas:**

Concepto	2021	2020
Servicios Personales	102,439.9	96,636.8
Materiales y Suministros	11,312.2	16,488.8
Servicios Generales	38,012.6	31,780.5
Transferencias, Asignaciones, Subsidios y Otras Ayudas	436.4	1,174.3
Estimaciones, Depreciaciones, Deterioros, Obsolescencias y Amortizaciones	9,956.9	12,136.3
Otros Gastos	1,894.2	2,465.5
Total	164,052.2 =====	160,682.2 =====

3. ESTADO DE VARIACIÓN EN LA HACIENDA PÚBLICA

Este estado tiene por finalidad mostrar los cambios que sufrieron los distintos elementos que componen la Hacienda Pública/Patrimonio del Tecnológico, entre el inicio y el final del período.

Al inicio del ejercicio fiscal se cuenta con un saldo en el rubro de Hacienda Pública/Patrimonio de 98 millones 756.7 miles de pesos y en el rubro de Ajustes por Cambios de Valor, correspondiente al superávit por revaluación de 18 millones 400.3 miles de pesos. Así mismo, se obtuvo en el presente mes un Resultado del Ejercicio (Desahorro) de 13 millones 931.9 miles de pesos, y un saldo de resultados de ejercicios anteriores por 76 millones 104.9 miles de pesos, arrojando un saldo neto en la Hacienda Pública/Patrimonio de 179 millones 329.9 miles de pesos.

CONCEPTO	2021	2020
Hacienda Pública / Patrimonio:		
Aportaciones	98,756.7	98,756.7
Resultado de Ejercicios Anteriores	76,104.9	91,987.1
Resultado de Ejercicio	-13,931.9	-15,882.2
Superávit por Revaluación	18,400.3	18,400.3
Total	179,330.0	193,261.9

4. ESTADO DE FLUJOS DE EFECTIVO

1. Efectivo y Equivalentes

	2021	2020
Efectivo en Bancos –Tesorería	22,811.8	26,215.1
Efectivo en Bancos- Dependencias		
Inversiones temporales (hasta 3 meses)		
Fondos con afectación específica		
Depósitos de fondos de terceros y otros		
Total de Efectivo y Equivalentes	22,811.8	26,215.1

2. Adquisición de Bienes Muebles e Inmuebles

No Aplica.

3. Conciliación de los Flujos de Efectivo

Integración de Flujo de Efectivo	Al 31 de Diciembre 2021	2020
Flujos Netos de Efectivo por Actividades de Operación	-13,931.9	-15,882.2
Flujos Netos de Efectivo por Actividades de Inversión	9,268.6	8,316.8
Flujos Netos de Efectivo por Actividades de Financiamiento	1,260.0	
Efectivo y Equivalentes al Efectivo al Inicio del Ejercicio	26,215.1	33,780.5
Efectivo y Equivalentes al Efectivo al Final del Ejercicio	22,811.8	26,215.1

5. CONCILIACIÓN ENTRE LOS INGRESOS PRESUPUESTARIOS Y CONTABLES, ASÍ COMO ENTRE LOS EGRESOS PRESUPUESTARIOS Y LOS GASTOS CONTABLES

Tecnológico de Estudios Superiores de Coacalco Conciliación entre los Ingresos Presupuestarios y Contables Correspondiente del 1 de Enero al 31 de Diciembre de 2021 (Miles de Pesos)	
1. Ingresos Presupuestarios	172,065.5
2. Más Ingresos Contables no Presupuestarios	0.0
Ingresos Financieros	
Incremento por Variación de Inventarios	
Disminución del Exceso de Estimaciones por Pérdida o Deterioro u Obsolescencia	
Disminución del Exceso de Provisiones	
Otros Ingresos y Beneficios Varios	
Otros Ingresos Contables no Presupuestarios	
3. Menos Ingresos Presupuestarios no Contables	21,945.2
Aprovechamientos Patrimoniales	
Ingresos Derivados de Financiamientos	5,622.8
Otros Ingresos Presupuestarios no Contables	16,322.4
4. Ingresos Contables (4 = 1 + 2 - 3)	150,120.3

CUENTA PÚBLICA DEL GOBIERNO, ORGANISMOS AUXILIARES Y AUTÓNOMOS DEL ESTADO DE MÉXICO 2021

Tecnológico de Estudios Superiores de Coacalco Conciliación entre los Egresos Presupuestarios y los Gastos Contables Correspondiente del 1 de Enero al 31 de Diciembre de 2021 (Miles de Pesos)	
1.- Total de Egresos Presupuestarios	159,538.1
2.- Menos Egresos Presupuestarios no Contables	5,442.8
Materias Primas y Materiales de Producción y Comercialización	
Materiales y Suministros	
Mobiliario y Equipo de Administración	421.3
Mobiliario y Equipo Educativo y Recreativo	
Equipo e Instrumental Médico y de Laboratorio	57.0
Vehículos y Equipo de Transporte	
Equipo de Defensa y Seguridad	
Maquinaria, Otros Equipos y Herramientas	150.0
Activos Biológicos	
Bienes Inmuebles	
Activos Intangibles	60.0
Obra Pública en Bienes de Dominio Público	1,861.7
Obra Pública en Bienes Propios	
Acciones y Participaciones de Capital	
Compra de Títulos y Valores	
Concesión de Préstamos	
Inversiones en Fideicomisos, Mandatos y Otros Análogos	
Provisiones para Contingencias y Otras Erogaciones Especiales	
Amortización de la Deuda Pública	
Adeudos de Ejercicios Fiscales Anteriores (ADEFAS)	2,892.8
Otros Egresos Presupuestales no Contables	
3. Más Gastos Contables no Presupuestales	9,956.9
Estimaciones, Depreciaciones, Deterioros, Obsolescencia y Amortizaciones	9,956.9
Provisiones	
Disminución de Inventarios	
Aumento por Insuficiencia de Estimaciones por Pérdida o Deterioro u Obsolescencia	
Aumento por Insuficiencia de Provisiones	
Otros Gastos	
Otros Gastos Contables no Presupuestales	
4. Total de Gasto Contable (4 = 1 - 2 + 3)	164,052.2

NOTAS DE MEMORIA (CUENTAS DE ORDEN)

Tecnológico de estudios Superiores de Coacalco CUENTAS DE ORDEN CONTABLES (Miles de Pesos)		
	<u>2021</u>	<u>2020</u>
CUENTAS DEUDORAS		
Almacén	3,747.0	3,221.8
Cuentas de Control de Organismos Auxiliares		
Bienes Muebles e Inmuebles en Comodato		
	<u>3,747.0</u>	<u>3,221.8</u>
CUENTAS ACREEDORAS		
Artículos Disponibles por el Almacén	3,747.0	3,221.8
Organismos Auxiliares Cuenta de Control		
Comodato de Bienes Muebles e Inmuebles		
	<u>3,747.0</u>	<u>3,221.8</u>

Tecnológico de Estudios Superiores de Coacalco CUENTAS DE ORDEN PRESUPUESTALES (Miles de Pesos)		
	<u>2021</u>	<u>2020</u>
CUENTAS DEUDORAS		
Ley de Ingresos Estimada	177,482.6	155,299.6
Presupuesto de Egresos por Ejercer de Gastos de Funcionamiento	12,945.8	339.0
Presupuesto de Egresos Devengado de Gasto de Funcionamiento	777.9	837.5
Presupuesto de Egresos Pagado de Gastos de Funcionamiento	150,986.8	144,068.6
Presupuesto de Egresos por Ejercer de Transferencias, Asignaciones, Subsidios y Otras Ayudas	2,303.9	1,385.9
Presupuesto de Egresos Pagado de Transferencias, Asignaciones, Subsidios y Otras Ayudas	436.4	1,174.3
Presupuesto de Egresos por Ejercer de Bienes Muebles, Inmuebles e Intangibles	2,694.8	220.2
Presupuesto de Egresos Pagado de Bienes Muebles, Inmuebles e Intangibles	2,582.5	5,057.2
Presupuesto de Egresos Pagado de Inversión Pública	1,861.7	0.0
Presupuesto de Egresos Pagado de Intereses, Comisiones y Otros Gastos de la Deuda Pública	2,892.8	2,216.9
	<u>354,965.2</u>	<u>310,599.2</u>
CUENTAS ACREEDORAS		
Ley de Ingresos por Ejecutar	10,955.0	-2,132.9
Ley de Ingresos Recaudado	166,527.6	157,432.5
Presupuesto de Egresos Aprobado de Gastos de Funcionamiento	164,710.4	145,245.1
Presupuesto de Egresos Aprobado de Transferencias, Asignaciones, Subsidios y Otras Ayudas	2,740.3	2,560.2
Presupuesto de Egresos Aprobado de Intereses, Comisiones y Otros Gastos de la Deuda Pública	2,892.8	2,216.9
Presupuesto de Egresos Aprobado de Inversión Pública	1,861.7	5,277.4
Presupuesto de Egresos Aprobado de Bienes Muebles, Inmuebles e Intangibles	5,277.4	0.0
	<u>354,965.2</u>	<u>310,599.2</u>

NOTAS DE GESTIÓN ADMINISTRATIVA

1. INTRODUCCIÓN

El ejercicio 2021 estuvo impactado por la incertidumbre económica, por lo que el Gobierno del Estado de México (GEM) en previsión de los efectos que pudiesen tener en el presupuesto Estatal, reforzó las medidas de austeridad, racionalidad y disciplina presupuestal, con el Acuerdo para la Contención del Gasto y el Ahorro Presupuestario en la Administración Pública Estatal para el ejercicio Fiscal 2021.

2. PANORAMA ECONÓMICO Y FINANCIERO

El patrimonio del Tecnológico de Estudios Superiores de Coacalco está constituido por:

- I. Los ingresos que obtenga por los servicios que preste en el ejercicio de sus facultades y en cumplimiento de su objeto;
- II. Las aportaciones, participaciones, subsidios y apoyos que le otorguen los gobiernos federal, estatal y municipal;
- III. Los legados, donaciones y demás liberalidades otorgadas en su favor y los fideicomisos en los que se le señale como fideicomisario;
- IV. Los bienes muebles e inmuebles que adquiera por cualquier título legal para el cumplimiento de su objeto; y
- V. Las utilidades, intereses, dividendos, rendimiento de sus bienes, derechos y demás ingresos que adquiera por cualquier título legal.

3. AUTORIZACIÓN E HISTORIA

El Tecnológico de Estudios Superiores de Coacalco, es un Organismo Público Descentralizado de Carácter Estatal, con personalidad jurídica y patrimonio propios, creado por la "LII" Legislatura del Estado de México, mediante decreto número 158 y publicado en la Gaceta de Gobierno el día 4 de Septiembre de 1996, cuyo ejercicio presupuestal, manejo, aplicación y situación se consigna contablemente y se elaboran Estados Financieros sobre los cuales se emite una opinión profesional de auditores externos.

4. ORGANIZACIÓN Y OBJETO SOCIAL

De acuerdo al capítulo primero del artículo 2o. de la Ley que Crea el Organismo Público Descentralizado de carácter estatal denominado Tecnológico de Estudios Superiores de Coacalco:

Tendrá como objeto social:

- I. Formar profesionales e investigadores aptos para la aplicación y generación de conocimientos, con capacidad crítica y analítica en la solución de los problemas, con el sentido innovador que incorpore los

TE SC

avances científicos y tecnológicos al ejercicio responsable de la profesión de acuerdo a los requerimientos del entorno, en el estado y en el país.

- II. Realizar investigaciones científicas y tecnológicas que permitan el avance del conocimiento, el desarrollo de la enseñanza tecnológica y el mejor aprovechamiento social de los recursos naturales y materiales que contribuyan a la elevación de la calidad de vida comunitaria.
- III. Colaborar con los sectores público, privado y social, en la consolidación del desarrollo tecnológico y social de la comunidad.
- IV. Realizar programas de vinculación con los sectores público, privado y social, que contribuyan a la consolidación del desarrollo tecnológico y social del ser humano.
- V. Realizar el proceso enseñanza-aprendizaje con actividades curriculares debidamente planeadas y ejecutadas.
- VI. Promover la cultura nacional y universal especialmente la de carácter tecnológico.

a) Principal actividad

Formar profesionales e investigadores aptos para la aplicación y generación de conocimientos, con capacidad crítica y analítica en la solución de los problemas, con el sentido innovador que incorpore los avances científicos y tecnológicos al ejercicio responsable de la profesión de acuerdo a los requerimientos del entorno, en el estado y en el país.

b) Ejercicio fiscal

Comprende del 1ro. de enero al 31 de diciembre de 2021.

c) Régimen jurídico

El Tecnológico de Estudios Superiores de Coacalco es un Organismo Público Descentralizado, clasificado como personas morales con fines no lucrativos, y su régimen jurídico es el siguiente:

- Constitución Política de los Estados Unidos Mexicanos
- Ley del Impuesto Sobre la Renta
- Código Fiscal de la Federación
- Código Financiero del Estado de México y Municipios
- Ley del Impuesto al Valor Agregado
- Ley de Adquisiciones Arrendamientos y Servicios del Sector Público
- Ley de Obra Pública y servicios relacionados con las mismas
- Ley General de Educación
- Ley de Educación del Estado de México
- Ley General del Servicio Profesional Docente
- Ley del Instituto Nacional para la Evaluación de la Educación
- Ley de Contratación Pública del Estado de México y Municipios
- Manual Único de Contabilidad Gubernamental para las Dependencias y Entidades Públicas del Gobierno y Municipios del Estado de México

d) Consideraciones fiscales del ente

El Tecnológico de Estudios Superiores de Coacalco por ser un Organismo Público Descentralizado del Gobierno del Estado de México con fines no lucrativos, es solo retenedor del impuesto Sobre la Renta y retenedor de el Impuesto al Valor Agregado, así como causante del Impuesto Sobre Remuneración al Personal Subordinado.

e) Estructura organizacional básica

La estructura de organización del Organismo, fue aprobada por la Secretaría de Finanzas, Planeación y Administración del Gobierno Estatal.

Organigrama del Tecnológico de Estudios Superiores de Coacalco.

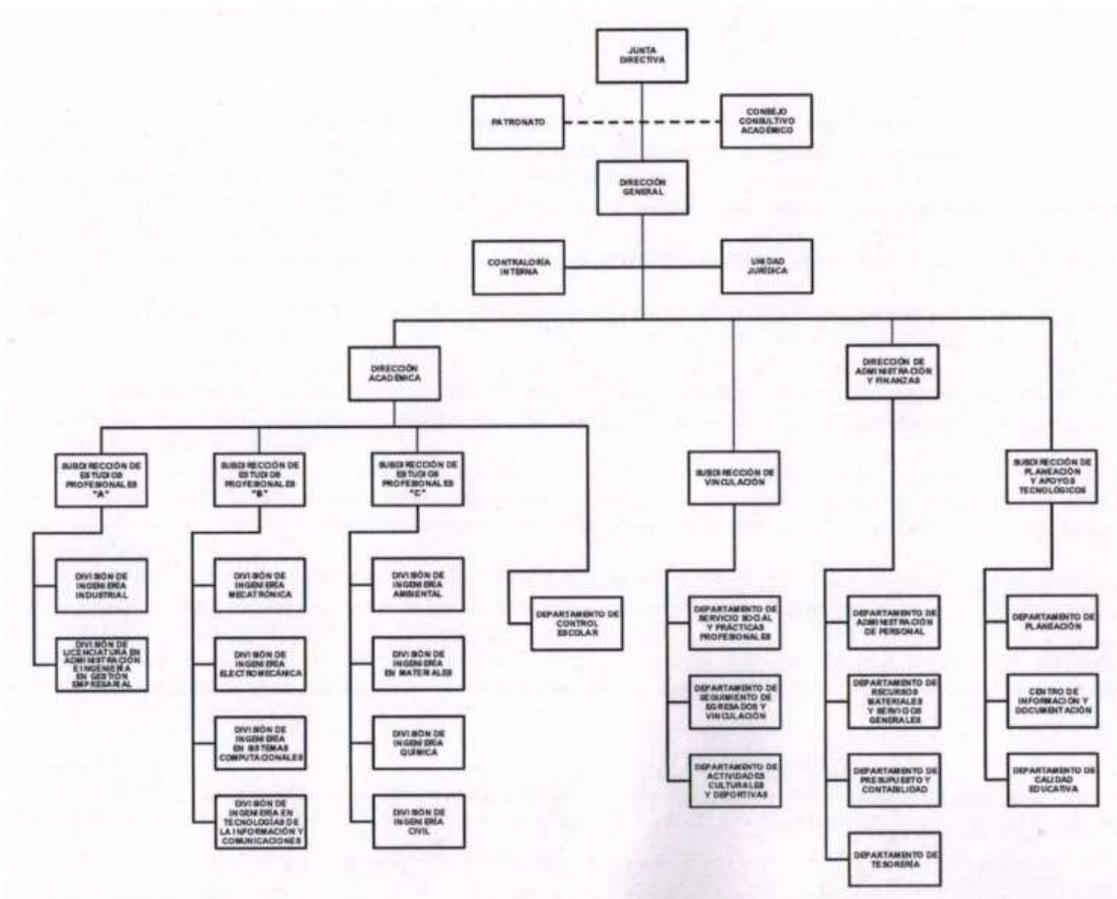

5. BASES DE PREPARACIÓN DE LOS ESTADOS FINANCIEROS

Los estados Financieros se presentan como base a los Postulados Básicos de Contabilidad Gubernamental aplicables a los Organismos Auxiliares del gobierno del Estado de México, la normatividad emitida por el Consejo Nacional de Armonización Contable (CONAC) y demás disposiciones legales aplicables.

Los Postulados básicos sustentan de manera técnica el registro de las operaciones, la elaboración y presentación de estados financieros; basados en su razonamiento, eficiencia demostrada, respaldo en legislación especializada y aplicación de la Ley General de Contabilidad Gubernamental, con la finalidad de uniformar los métodos, procedimientos y prácticas contables.

Postulados básicos.

Sustancia económica
Entes públicos
Existencia permanente
Revelación suficiente
Importancia relativa
Registro e integración presupuestaria
Consolidación de la información financiera
Devengo contable
Valuación
Dualidad económica
Consistencia

6. POLÍTICAS DE CONTABILIDAD SIGNIFICATIVAS

Los estados financieros que se acompañan, fueron preparados con fundamento en los Postulados Básicos de Contabilidad Gubernamental aplicables a los Organismos Auxiliares del Gobierno del Estado de México para su registro y control del presupuesto.

A continuación, se describen las políticas de contabilidad más importantes:

a) Los gastos son reconocidos y registrados en el momento en que se devengan y los ingresos cuando se realizan.

A partir del ejercicio 2008, no se reconocen los efectos de la inflación, de acuerdo a lo establecido en el Manual Único de Contabilidad Gubernamental para las Dependencias y Entidades Públicas del Gobierno y Municipios del Estado de México vigente para cada ejercicio, en su capítulo IV.- Efectos de la Inflación, manteniéndose los valores actualizados hasta el ejercicio 2007.

Los gastos se consideran devengados en el momento en que se recibe el bien o servicio, independientemente de la forma o documentación que ampare ese acuerdo.

El resultado de sus operaciones se determina tomando como base el presupuesto total autorizado subsidio de los gobiernos federal y estatal, más los ingresos propios por servicios escolares, y se disminuye por el costo de operación de programas, representado por el presupuesto de egresos ejercido y por las partidas que no requieren desembolso de efectivo.

b) Inversiones en valores

Se encuentran valuadas a su costo de adquisición, adicionadas por los rendimientos que las mismas devengan.

El efectivo y las inversiones en valores negociables se encuentran representados principalmente por depósitos bancarios e inversiones de renta fija a corto plazo, registrados a su valor de mercado los intereses generados son registrados como ingresos propios en el rubro de productos financieros.

c) Inmuebles, mobiliario y equipo

Los inmuebles, maquinaria y equipo se registran a su costo de adquisición, instalación o construcción, actualizándose hasta el 31 de diciembre de 2007, mediante factores derivados del Índice Nacional de Precios al Consumidor (INPC), incluyendo las adiciones y mejoras posteriores. Las obras en proceso se capitalizan en el momento de la obtención del acta de entrega-recepción por parte del Comité de Instalaciones Educativas del Estado de México. La depreciación se calcula por el método de línea recta desde el mes siguiente al de su adquisición.

Esta cuenta representa las cantidades en dinero invertidas en bienes muebles e inmuebles propiedad del Tecnológico para el desempeño de sus operaciones. El Tecnológico en ámbito de sus respectivas competencias deberá realizar mensualmente el análisis de esta cuenta a fin de identificar aquellos bienes que por su aspecto físico, de prescripción u obsolescencia, o su condición legal desvirtúen la información financiera, en este caso a fin de corregir las cifras presentadas por estos conceptos, se deberán dar de baja de los estados financieros, previa elaboración de la Constancia de Baja, la cual deberán contener los siguientes datos:

Fecha de elaboración.

- Lugar físico en el que se encuentran.
- Condiciones en que se encuentran.
- Descripción de motivo y documentación soporte por el cual se consideran en condición de baja.
- Nombre, firmas y cargos del personal que intervino y que supervisó la información contenida en la constancia.
- Visto bueno de la Unidad Jurídica o síndico correspondiente.
- Gestiones realizadas ante la Secretaría de la Contraloría en su caso el Ministerio Público.

Presentando Adicionalmente:

- Actas levantadas
- Seguimiento
- Resolución

Los titulares del Tecnológico en el ámbito de sus respectivas competencias, obtendrán con base en la constancia para su Baja, el acuerdo del órgano de Gobierno para cancelar las cuentas que se encuentren en esta situación.

d) Subsidios y apoyos

Las entregas de recursos provenientes del Gobierno Federal y del Gobierno Estatal son la base del presupuesto de egresos que recibe el Tecnológico de Estudios Superiores de Coacalco, el cual se integra de la siguiente forma:

Las que se identifican como subsidio de operación o apoyos a programas, son registradas como ingresos por subsidio y afectan el presupuesto de egresos autorizado al organismo, y en su caso se solicita la modificación presupuestal correspondiente a la Secretaría de Finanzas.

El registro del ingreso se realiza al momento en que el Tecnológico obtenga contra-recibos correspondiente o algún otro documento que ampare el monto de la transferencia, creando la cuenta por cobrar respectiva. Al final del ejercicio con el resultado de la conciliación de ingresos se procede a la cancelación de los contra-recibos o documentos no procedentes y al registro correspondiente.

e) Ingresos Propios Organismos Auxiliares

- a) Todo recurso que ingrese a la tesorería derivado de las actividades propias del Tecnológico, así como aquellos que se generen por actividades distintas al objetivo principal, tales como cursos de verano, estadias, entre otros deberán ser registrados contable y presupuestalmente como ingresos propios de gestión, estos recursos deben ser depositados en cuentas bancarias vía depósito a través de transferencia electrónica.
- b) Los Ingresos propios obtenidos por el Tecnológico durante el ejercicio presupuestal, solo podrán ser aplicados hasta por el monto anual autorizado en el presupuesto de egresos, porque el excedente de dichos ingresos se mantendrá en cuentas de inversión, estando sujeta su aplicación a lo establecido por el Código Financiero del Estado de México y Municipios y el Presupuesto de Egresos del año en curso.
- c) Los Organismos Auxiliares que realicen enajenaciones de bienes o presten servicios o algún tipo de servicio y reciban remuneración por el mismo, deberán expedir comprobantes que acrediten dichos actos, los cuales deberán ser los autorizados por la Secretaría de Hacienda y Crédito Público, reuniendo los requisitos fiscales que fijen las disposiciones fiscales respectivas.

f) Anticipo a Proveedores y Contratistas

Son las cantidades de dinero entregadas a los proveedores de bienes o servicios y contratistas de obra pública y servicios relacionados con la misma con el fin de obtener una contraprestación pactada mediante contrato, las cuales deberán ser comprobadas o reintegradas conforme a la normatividad que al efecto emitan la secretaría de finanzas, y las demás Instancias correspondientes.

Si el tercero no diera cumplimiento a lo dispuesto en el contrato, el asunto deberá turnar a las áreas jurídicas para su recuperación a través de las fianzas correspondientes.

El Tecnológico, en el ámbito de sus respectivas competencias, deberá realizar semestralmente el análisis de los anticipos a proveedores y contratistas, identificando aquellas con características de incobrabilidad, de las cuales se elaborará la Constancia de Incobrabilidad, la cual deberá contener los siguientes datos:

- Fecha de elaboración
- Nombre o razón social los proveedores o contratista
- Importe de los montos otorgados por anticipo no amortizados
- Antigüedad de los montos
- Descripción del motivo y documentación soporte, por el cual se considera irrecuperables

- Nombres, firmas y cargos del personal que intervino y supervisó la información contenido en la constancia
- Visto bueno de la Unidad Jurídica o síndico correspondiente
- Gestiones realizadas ante la Secretaría de Contraloría en su caso el Ministerio Público

Presentando Adicionalmente:

- Actas levantadas
- Seguimiento
- Resolución

Los titulares del Tecnológico en el ámbito de sus respectivas competencias, obtendrán con base en la constancia de Incobrabilidad, el acuerdo del órgano de Gobierno para cancelar las cuentas que se encuentren en esta situación con base en el acuerdo señalado en el párrafo anterior, se realizan los registros contables y presupuestales correspondientes.

g) Activo No Circulante

El Objetivo de estas Políticas es dar a conocer la normatividad para el registro contable y presupuestal de los activos fijos, así como depreciación y su baja.

h) Adquisición de Bienes Muebles e Inmuebles.

Los Inmuebles, Mobiliario y Equipo, Vehículos, Maquinaria, Equipos Especiales Acervo Bibliográfico entre otros se registrarán a su costo de adquisición o construcción; en caso de que sean producto de una donación, expropiación adjudicación o dación en pago a su valor estimado razonablemente, por el área administrativa correspondiente o de un bien similar o al de avalúo, aun cuando no se cuente con la factura o documento original que ampare la propiedad del bien, e incluso cuando se encuentre en trámite de regularizar de la propiedad. En todos los casos se deberán incluir los gastos y costos relacionados con su adquisición, así como el impuesto al valor agregado, excepto cuando se trate de organismos sujetos a un régimen fiscal distinto al de no contribuyentes.

- a) Para los intangibles en todos los casos se les dará el tratamiento de gastos del periodo, tales como licencias de software, redes, entre otros, sin embargo, se deberá establecer los controles administrativos adecuados para su salvaguarda.
- b) Tratándose de las adquisiciones de bienes, cuyo costo unitario de adquisición sea igual o superior a 70 veces el valor diario de la UMA, deberá registrarse contablemente como un aumento en el activo no circulante y la unidad ejecutora del gasto que los adquiera deberá informar al área de control patrimonial para que los bienes sean incluidos en el sistema de control patrimonial a fin de que el saldo de la cuenta de bienes muebles corresponda al monto total del sistema de control patrimonial incluyendo aquellos bienes adquiridos a través de fideicomisos, dichos montos deberán ser conciliados semestralmente; Aquellas adquisiciones con un importe menor se deberán registrar contablemente como un gasto. En ambos casos se afectará el presupuesto de egresos en la partida y programa correspondiente.

- c) Para efectos del control administrativo, las adquisiciones de bienes muebles, con costo igual o mayor a 35 veces el valor diario de la UMA, pero menor de 70 veces el valor diario de la UMA, también deberán incorporarse al sistema de control patrimonial. No así para la conciliación contable de los bienes muebles adquiridos con un costo menor a 35 veces el valor diario de la UMA, se deberán considerar bienes no inventariarles y no requerirán de control administrativo alguno.
- d) En caso de bienes de consumo inmediato o refacciones y herramientas se llevarán directamente al gasto y su política de registro será la que refiere al Almacén.

En todos los casos se deberá cumplir lo dispuesto en las Normas administrativas para la Asignación y Uso de Bienes y Servicios de las Dependencias, Organismos Auxiliares y Fideicomisos Públicos el Poder Ejecutivo Estatal, expedida por la Secretaria de Finanzas.

i) Depreciación

La depreciación de los activos fijos se calcula con base en el método de línea recta, de acuerdo con las tasas anuales establecidas en el Manual Único de Contabilidad Gubernamental para las Dependencias y Entidades Públicas del Gobierno y Municipios del Estado de México.

El registro contable de la depreciación tiene como objetivo reconocer la pérdida de valor de un activo que puede originarse por obsolescencia, desgaste o deterioro ordinario, defectos de fabricación; falta de uso, insuficiencia entre otros.

La depreciación deberá calcularse, a partir del mes siguiente al de su adquisición. La depreciación se calculará para todos los bienes independientemente de su fecha de adquisición con los porcentajes siguientes:

En caso de que un bien se encuentre totalmente depreciado, pero se considere que aún cuenta con vida útil, se determinará el tiempo aproximado de vida útil y se mantendrá en la contabilidad el valor correspondiente, para esto, se cancelará el monto de la revaluación tanto de la depreciación como del activo no circulante y el monto de la depreciación acumulada aplicada hasta por el importe que corresponda al periodo de vida útil determinado y será sujeto nuevamente al procedimiento de depreciación. El titular del área administrativa deberá dejar constancia por escrito del criterio a que se siguió para la determinación del tiempo de vida útil. Los terrenos, las obras de arte, semovientes y animales disecados no serán sujetos del cálculo de la depreciación.

j) Venta y Baja de Bienes Muebles e Inmuebles

La baja de bienes muebles e inmuebles se realizará de conformidad con lo establecido en el Código administrativo del Estado de México y de las Normas Administrativas para la Asignación y Uso de Bienes y Servicios de las Dependencias y Organismos Auxiliares del Poder Ejecutivo Estatal; autorizándose previamente por la "H" Junta Directiva de la Institución.

La baja se registrará según el valor neto en libros del bien, al momento de obtener la autorización correspondiente; es decir, afectando el costo histórico, y la depreciación correspondiente, utilizando como contra-cuenta rubros del patrimonio que se vean afectados.

Cuando se realice la venta de un activo, de conformidad con la legislación y normatividad de la materia, se deberá afectar el costo histórico, y la depreciación correspondiente, utilizando como-contras cuentas los rubros del patrimonio que se vean afectados, según el valor neto en libros del bien al momento de realizar la operación. La diferencia entre el valor neto en libros y el precio de venta, se afectará al resultado del ejercicio.

Cuando por alguna razón no se cuente con la documentación que acredite la propiedad y características originales del bien que se proponga para baja o venta, corresponderá al titular del área administrativa que solicita el trámite justificar esta situación y proporcionar los elementos necesarios para cumplimentar el procedimiento administrativo correspondiente.

Tratándose de transferencias de bienes entre unidades administrativas, dependencias y organismos auxiliares, siempre deberá acompañarse con la documentación comprobatoria correspondiente.

Todas las unidades ejecutoras del gasto deberán mantener actualizado el registro de los bienes muebles en el Sistema de Control Patrimonial SICOPA WEB, incluyendo las bajas efectuadas en el ejercicio fiscal.

k) Donativos

1. Tratándose de donativos recibidos se deberán registrar contablemente y presupuestalmente como un Ingreso.
2. Los donativos recibidos en Especie que son bienes que se consideran de consumo duradero se registrarán con un cargo en el Activo y un abono a la cuenta de Ingresos, así como su registro presupuestal.
3. Los donativos recibidos en especie consumibles, se registrarán como Ingreso y Egresos contable y presupuestalmente, solicitándose una ampliación presupuestal.
4. Cuando el donativo no tenga valor de referencia se observará a lo dispuesto en la política de Adquisición de Bienes Muebles e Inmuebles.

l) Construcciones en Proceso

La Obra Pública que se realiza, se registra invariablemente en esta cuenta Construcciones en Proceso, ya que es necesario reconocerlas contablemente en forma separada a fin de conocer su grado de avance en forma objetiva y comparable para elaborar proyecciones correctas; asimismo con la finalidad de que se muestren cifras confiables en la información financiera. Salvo casos específicos como el de compra de materiales para construcción en el que se aplicará la política de registro establecida para el control de almacenes.

- a) En la realización de la obra pública, el ente deberá llevar un control por cada obra o contrato y su respectivo control presupuestal, el registro contable por obra se llevará en la contabilidad y el control específico de avance de la obra tanto físico como financiero se llevará en el área de administración o ejecución de la obra correspondiente.

- b) En el Caso del Tecnológico, las obras deberán identificarse como capitalizables. En este caso cuando concluya la obra con el acta de entrega – recepción o con el acta administrativa de finiquito como soporte, se deberá transferir el saldo al activo fijo para incorporarla al patrimonio.
- c) El registro de la obra pública deberá incluir el costo de la elaboración de proyectos, la propia construcción y la supervisión, así como los gastos y costos relacionados con la misma, generados desde la planeación hasta su conclusión, independiente de la fuente de financiamiento, que puede ser: recursos propios, subsidios o transferencias, tanto estatales como federales; recursos aportados por los beneficiarios, créditos bancarios y créditos otorgados por otros organismos financieros nacionales e internacionales.
- d) Tratándose de la obra pública ejecutada con recursos estatales y cuando el ejecutor sea un organismo auxiliar o un municipio, estos deberán realizar la retención del 2 por ciento por los servicios de control necesarios para su ejecución, la retención del 0.2 por ciento para la Delegación Estado de México del Instituto de Capacitación de la Industria de la Construcción y el 0.5 por ciento para la delegación Estado de México de la Cámara Mexicana de la Industria de la Construcción, y las demás retenciones que establezca la normatividad aplicable.

m) Adeudos de Ejercicios Anteriores

Se considerarán Adeudos de Ejercicios Anteriores, aquellos pasivos que se generen por conceptos de gastos devengados y registrados presupuestalmente al 31 de diciembre de cada ejercicio y no pagados en esa fecha.

Las operaciones aplicables a un ciclo presupuestal, deberán estar sustentadas con la documentación que acredite el compromiso del ente gubernamental, es decir se acredite haber iniciado el proceso adquisitivo de bienes o servicios o la construcción de obras o bien con pedidos debidamente fincados a proveedores de bienes o servicios.

Cuando se trate de Servicios Personales, se incluirán aquellas operaciones devengadas no pagadas incluyendo retenciones a favor de terceros por pagar.

Al finalizar cada ejercicio fiscal, se deberá registrar presupuestalmente en la cuenta de egresos, el monto de los adeudos que se tengan al cierre del ejercicio, mismos que serán pagados en el siguiente ejercicio fiscal; en su caso se deberán disminuir las ADEFAS generadas en ejercicios anteriores no pagadas.

El registro de las ADEFAS en el egreso se realizará por lo pagos efectuados en el ejercicio de adeudos generados en el año inmediato anterior o en ejercicios anteriores.

n) Cuentas de Orden Presupuestales de Ingresos y Egresos

Se deberán registrar contable y presupuestalmente durante el ejercicio fiscal en forma simultánea, tanto la ejecución del Presupuesto de Egresos como de la Ley de Ingresos, afectado en la misma póliza las cuentas de la Contabilidad Patrimonial y Presupuestal.

Se deberá establecer el control contable en cuentas de orden, del ejercicio presupuestal de los ingresos y egresos Asignados y Autorizados al Tecnológico, considerando las siguientes cuentas:

8110 Ley de Ingresos Estimada
 8120 Ley de Ingresos por Ejecutar
 8140 Ley de Ingresos Devengada
 8150 Ley de Ingresos Recaudada
 8211 Presupuesto de Egresos Aprobados para Gastos de Funcionamiento
 8212 Transferencias, Asignaciones Subsidios y Otras
 8216 Bienes Muebles e Inmuebles
 8221 Presupuesto de Egresos por Ejercer Gastos
 8222 Transferencias Asignaciones, subsidios y Otras
 8226 Bienes Muebles e Inmuebles
 8241 Presupuesto de Egresos Comprometido
 8242 Presupuesto de Egresos comprometido Transferencias
 8246 Presupuesto de Egresos Comprometido Bienes Muebles e Inmuebles
 8251 Presupuesto de Egresos Devengado Gastos
 8252 Presupuesto de Egresos Devengado Transferencias
 8256 Presupuesto de Egresos Devengado Bienes Muebles e Inmuebles.
 8271 Presupuesto de Egresos Pagados Gastos Funcionamiento
 8272 Transferencias Asignaciones, subsidios y Otras
 8276 Bienes Muebles e Inmuebles

o) Régimen Fiscal

El régimen fiscal para el Tecnológico como entidad Pública es el correspondiente a personas morales con fines no lucrativos y sus obligaciones fiscales se determinan conforme al objetivo y funciones asignadas en la Constitución Política del Estado Libre y Soberano de México, en la Ley que les da origen o en su Decreto de Creación, salvo los casos en que se realicen actividades distintas a la prestación de servicios públicos.

- a) El Tecnológico por ser Organismo Auxiliar Institución Educativa, no efectuará retenciones del Impuesto al Valor Agregado de conformidad al Artículo 3º. Tercer párrafo de la Ley del Impuesto al Valor Agregado.
- b) Los ingresos obtenidos por conceptos de los Cursos de Educación Continua y de los Centros de Evaluación de competencia Laboral de las Universidades “no están gravados para efectos de la Ley del Impuesto al Valor Agregado” y no son sujetos del Impuesto Sobre la Renta.
- c) Los Ingresos obtenidos por concepto de los cursos de Educación Continua y de los Centros de Evaluación de Competencia Laboral de las Universidad no están gravados para efectos de la Ley del Impuesto al Valor agregado y no son sujetos del Impuesto sobre la Renta, toda vez que se trata de percepciones que forman parte del objeto de la Universidad y se derivan del servicios de enseñanza (Art. 15 fracción IV de la Ley del Impuesto al valor Agregado).
- d) Es conveniente que dentro de las facturas o comprobantes que expidan las Universidades por los ingresos mencionados, anoten mediante sello la siguiente leyenda “No causa IVA conforme al Art. 15 fracciones IV de la Ley del Impuesto al Valor Agregado.
- e) Para el pago efectuado a personas físicas por Servicios Personales independientes, que se contratan para los cursos de “Educación Continua” y para la Evaluación del “Centro de Evaluación de

Competencia Laboral” no están obligados a retener las dos terceras partes del Impuesto al Valor Agregado por servicios personales prestados.

- f) El Impuesto al Valor Agregado pagado a las terceras personas deberá cargarse a resultados, toda vez que las Universidades no tienen derecho al acreditamiento, debido a que sus ingresos no están gravados por este impuesto (Art. 4º. de la Ley del Impuesto al valor agregado).
- g) Se tiene la obligación de proporcionar constancia de remuneraciones cubiertas y retenciones efectuadas en el año calendario anterior (regla 3.13.5) especificando se realizó o no el cálculo anual del servidor público al que se le entrega la constancia.
- h) Las Dependencias, Organismos Auxiliares, Fideicomiso y Municipios, deberán aplicar contablemente y presupuestalmente las obligaciones fiscales que establece el Código Financiero del Estado de México y Municipios en el artículo 56 correspondiente al Impuesto sobre Erogaciones por Remuneraciones al Trabajo Personal.

p) Régimen Laboral

Las entidades públicas no deben registrar ninguna provisión para contingencias por las eventuales indemnizaciones y compensaciones que tenga que pagar a su personal incluso a favor de terceros, en caso de despidos injustificados a sí resueltos por los Tribunales correspondientes o cualquier otra derivada de las relaciones laborales, pues consistentemente las deberá reconocer en el ejercicio en que se paguen, debido a que es en ese momento cuando se afecta el presupuesto de Egresos del ejercicio, efectuando las adecuaciones presupuestales correspondientes.

q) Provisiones

Considerando que todo gasto debe estar previsto en el Presupuesto de Egresos autorizado para cada ejercicio fiscal, es improcedente la creación de cualquier tipo de provisión, como las provisiones para faltantes en inventarios y cuentas incobrable, entre otras.

r) Programas Sociales

Para el caso de que las entidades manejen programas sociales, se deberán registrar las erogaciones en gastos con un control en cuentas de orden, para su posible recuperación.

s) Cancelación de Cheques en Tránsito

Los Organismos auxiliares en el ámbito de sus respectivas competencias, deberán revisar mensualmente sus conciliaciones bancarias para identificar los cheques en tránsito que tengan una antigüedad mayor a seis meses y se procederá a elaborar la relación de cheques en tránsito para cancelación, la cual contendrán los siguientes datos:

- Número de cheque
- Fecha de expedición de cheques
- Beneficiario
- Importe

Una vez elaborada la relación se cancelarán los cheques en tránsito; y en su caso, los cheques elaborados no entregados se deberán realizar los registros contables correspondientes en los que se debe incluir la creación de una cuenta por pagar. Y se deberá notificar a la Institución bancaria la relación de cheques cancelados para que a su vez sean cancelados en su sistema.

Una vez transcurridos tres años de la creación de una cuenta por pagar sin que exista reclamación del acreedor, se proceda a la cancelación de las cuentas por pagar para lo cual se elaborará una relación por el Área de Contabilidad correspondiente en la que se haga constar ese hecho.

t) Pagos Anticipados

Todos los pagos realizados anticipadamente deberán registrarse invariablemente a la cuenta de Gastos y Otras Pérdidas en el momento en que se paguen, salvo casos específicos que autorice la Contaduría General Gubernamental, para lo cual se aplicará lo dispuesto en el instructivo de Cuentas de la cuenta 1279 "Otros Activos diferidos", específicamente lo relacionado con los Pagos Anticipados.

u) Aportaciones a Fideicomisos

Los fondos aportados por las entidades públicas a fideicomisos públicos para la ejecución de programas, que constituyan inversiones, serán controlados mediante su registro en fondos fideicomitados.

Los comités de los mismos deberán proporcionar mensualmente al área contable correspondiente la información de sus operaciones, en el caso de adquisiciones de activo fijo la documentación original deberá remitirse al área contable para su resguardo; las aportaciones que se hagan a fideicomisos que por sus funciones realicen erogaciones recuperables, se registrarán directamente al gasto.

7. POSICIÓN EN MONEDA EXTRANJERA Y PROTECCIÓN POR RIESGOS CAMBIARIOS

No Aplica.

8. REPORTE ANALÍTICO DEL ACTIVO

La depreciación de los activos fijos se calcula con base en el método de línea recta, de acuerdo con las tasas anuales establecidas en el Manual Único de Contabilidad Gubernamental para las Dependencias y Entidades Públicas del Gobierno y Municipios del Estado de México como se menciona:

Concepto	% Anual
Vehiculos	10%
Equipo de cómputo	20%
Mobiliario y equipo de oficina	3%
Edificios	2%
Maquinaria	10%
El resto	10%

9. FIDEICOMISO, MANDATOS Y ANÁLOGOS

No Aplica.

10. REPORTE DE RECAUDACIÓN

Origen de Recaudación	Importe
Subsidio Estatal (Gasto de operación)	51,009.6
Subsidio Federal (Gasto de operación)	53,923.7
Suma Ingresos Recaudados	104,933.3

11. INFORMACIÓN SOBRE LA DEUDA Y EL REPORTE ANALÍTICO DE LA DEUDA

No Aplica.

12. CALIFICACIONES OTORGADAS

No Aplica.

13. PROCESO DE MEJORA

El Tecnológico de Estudios Superiores de Coacalco cuenta con un procedimiento de mejora continua, en el cual se describe la metodología y los criterios para recoger y tratar la información generada sobre la eficacia de los procesos del sistema de gestión, definiendo las responsabilidades de cada proceso en la presentación de esta información y para mejorar de forma continua mediante la utilización de la política de calidad, objetivos, el inicio y seguimiento de acciones que permitan conseguir los objetivos planteados, y la revisión periódica del sistema de gestión de calidad.

El personal puede proponer mejoras en los procesos, condiciones de trabajo, las cuales deben ser canalizadas al Comité de Calidad para su análisis y aprobación. Establecer lineamientos, coordinar y analizar progresos resultantes de la mejora continua de acuerdo a los mecanismos definidos (Juntas de mejora, mejoras al proceso, etc.)

El Tecnológico cuenta con un área de control interno, dependiente de la Secretaría de la Contraloría del Gobierno del Estado de México, la cual es encargada de verificar el cumplimiento la normatividad emitida vigente y demás disposiciones legales aplicables.

14. Información por Segmentos

No Aplica.

15. EVENTOS POSTERIORES AL CIERRE

No Aplica.

16. PARTES RELACIONADAS

No Aplica.

17. Responsabilidad sobre la presentación razonable de los estados Financieros

“Bajo protesta de decir verdad declaramos que los Estados Financieros y sus notas, son razonablemente correctos y son responsabilidad del emisor”.

El Despacho Rodríguez Vázquez auditores consultores, S.C., dictaminó los Estados Financieros del Tecnológico de Estudios Superiores de Coacalco al 31 de diciembre de 2021, mediante el cual expresa la opinión de que presentan razonablemente, en todos los aspectos materiales, la situación financiera del Tecnológico.

INFORMACIÓN PRESUPUESTARIA

NOTA INGRESO PRESUPUESTAL

Con fundamento en la Fracción XXX del Artículo 61 de la Constitución Política del Estado Libre y Soberano de México que a la letra dice:

“Artículo 61.- Son facultades y obligaciones de la Legislatura:

...

XXX. Aprobar anualmente el Presupuesto de Egresos del Estado, previo examen, discusión y, en su caso, modificación del Proyecto enviado por el Ejecutivo Estatal, una vez aprobadas las contribuciones establecidas en la Ley de Ingresos del Estado, a más tardar el 15 de diciembre, o hasta el 31 del mismo mes, cuando inicie el periodo constitucional el Ejecutivo Federal. En el Presupuesto de Egresos se dispondrá de las medidas apropiadas para vigilar su correcta aplicación.

Si cumplidos los plazos a que se refiere el párrafo anterior no se hubieren aprobado los ordenamientos jurídico financieros referidos, seguirán en vigor hasta el 31 de enero del ejercicio fiscal inmediato siguiente los expedidos para el ejercicio fiscal inmediato anterior al de las iniciativas en discusión. En el caso de la Ley de Ingresos del Estado, sólo seguirán vigentes aquellos rubros que no se hayan visto afectados por la entrada en vigor de los ordenamientos legales correspondientes de carácter federal...”

Considerando que la Ley de Ingresos del Estado de México para el ejercicio fiscal del año 2021, fue autorizada mediante decreto número 233 de fecha 26 de enero y de acuerdo al Segundo Transitorio de la misma que a la letra dice:

TRANSITORIOS

...

“SEGUNDO.- Esta Ley entrará en vigor al día siguiente de su publicación.”

...

La Ley de Ingresos del Estado de México para el ejercicio fiscal del año 2021 entró en vigor el 27 de Enero de 2021, y al amparo de la disposición Constitucional antes mencionada, se consideró para recibir los ingresos necesarios para cubrir las erogaciones previstas en el Presupuesto de Egresos del año inmediato anterior por un monto de 9 Millones 304.6 miles de pesos, mismos que sirvieron para sufragar las erogaciones de gasto corriente realizadas en el mes de Enero de 2021.

NOTA EGRESO PRESUPUESTAL

Con fundamento en la Fracción XXX del Artículo 61 de la Constitución Política del Estado Libre y Soberano de México que a la letra dice:

“Artículo 61.- Son facultades y obligaciones de la Legislatura:

...

XXX. Aprobar anualmente el Presupuesto de Egresos del Estado, previo examen, discusión y, en su caso, modificación del Proyecto enviado por el Ejecutivo Estatal, una vez aprobadas las contribuciones establecidas en la Ley de Ingresos del Estado, a más tardar el 15 de diciembre, o hasta el 31 del mismo mes, cuando inicie el periodo constitucional el Ejecutivo Federal. En el Presupuesto de Egresos se dispondrá de las medidas apropiadas para vigilar su correcta aplicación.

Si cumplidos los plazos a que se refiere el párrafo anterior no se hubieren aprobado los ordenamientos jurídico financieros referidos, seguirán en vigor hasta el 31 de enero del ejercicio fiscal inmediato siguiente los expedidos para el ejercicio fiscal inmediato anterior al de las iniciativas en discusión... En el caso del Presupuesto de Egresos, la extensión de su vigencia se entenderá referida únicamente a lo relativo al gasto corriente.”

Considerando que el Presupuesto de Egresos del Gobierno del Estado de México para el ejercicio fiscal del año 2021, fue autorizado mediante decreto número 236 de fecha 26 de enero y de acuerdo al Segundo Transitorio del mismo que a la letra dice:

TRANSITORIOS

...

“SEGUNDO. El presente Decreto entrará en vigor al día siguiente de su publicación.”

...

El Presupuesto de Egresos del Gobierno del Estado de México para el ejercicio fiscal del año 2021 entró en vigor el 27 de Enero de 2021 y al amparo de la disposición Constitucional antes mencionada, se consideraron autorizadas las erogaciones de gasto corriente por un monto de 6 millones 926 mil pesos en el capítulo 1000, 1 millón 485.1 miles de pesos en el capítulo 2000 y 893.5 miles de pesos en el capítulo 3000, para el periodo comprendido del 1 al 26 de enero de 2021.

TE SC

Tecnológico de Estudios Superiores de Coacalco Ingresos y Egresos Del 1 de Enero al 31 de Diciembre de 2021 (Miles de pesos)													
CONCEPTO	AUTORIZADO	ASIGNADO	%	AMPLIACIÓN	REDUCCIÓN	AUTORIZADO FINAL	%	PRESUPUESTO EJERCIDO	%	VARIACIÓN INICIAL	%	VARIACIÓN MODIFICADO	%
INGRESOS:	146,500.1	155,804.7	100.0	63,452.1	41,774.2	177,482.6	100.0	172,065.5	100.0	16,260.8	10.4	-5,417.1	-3.1
Superávit Ejercicio Anterior		9,304.6						9,304.6					
Ordinarios			.0	49,539.1	41,774.2	154,265.0	86.9	149,811.5	87.1	149,811.5	#(DIV/0)	-4,453.5	-2.9
Estatales			.0	49,539.1	41,774.2	154,265.0	86.9	149,811.5	87.1	3,311.4	#(DIV/0)	-4,453.5	-2.9
- Tributarios													
Impuestos sobre Erogaciones													
Impuestos sobre Tenencia													
Otros Impuestos y Accesorios													
- No Tributarios			.0	0	0	0	.0	10.9	.0	10.9	#(DIV/0)	10.9	
Derechos													
Sector Central													
Organismos Auxiliares													
Aportaciones de Mejoras													
Productos													
Aprovechamientos			.0	0	0	0	.0	0	0	0	#(DIV/0)	0	#(DIV/0)
Ingresos Financieros								10.9					
Aportaciones y Cuotas de Seguridad Social													
Ingreso por Venta de Bienes y Servicios	41,774.2	41,774.2	26.8		41,774.2	0	0	0	0	-41,774.2	-100.0	0	
Transferencias, Asignaciones, Subsidio y Otras Ayudas	104,725.9	104,725.9	67.2	49,539.1		154,265.0	86.9	149,800.6	87.1	45,074.7	43.0	-4,464.4	-2.9
Federales			.0	0	0	0	.0	0	.0	0		0	
Participaciones Federales													
Fondos de Aportaciones Ramo 33			.0	0	0	0	.0	0	0	0		0	
Otros Apoyos Federales			.0	0	0	0	.0	0	0	0		0	
Extraordinarios			.0	13,913.0	0	13,913.0	7.8	12,949.4	7.5	12,949.4		-963.6	-6.9
Generación de Adefas				13,913.0		13,913.0		12,949.4					
Financiamientos													
EGRESOS:	146,500.1	155,804.7	100.0	70,764.1	49,076.2	177,482.6	100.0	169,538.1	100.0	-3,733.4	-2.4	17,944.5	10.1
Poderes Legislativo y Judicial			.0	0	0	0	.0	0	.0	0		0	
Poder Legislativo													
Poder Judicial													
Gasto Total de Poder Ejecutivo			.0	70,764.1	49,076.2	21,677.9	12.2	169,538.1	100.0	-169,538.1		-137,860.2	-635.9
Gasto Programable:			.0	67,861.3	49,076.2	18,786.1	10.6	166,645.3	98.2	-166,645.3		-137,860.2	-733.9
Gasto Corriente			.0	65,648.7	47,043.6	18,605.1	10.5	151,764.7	95.1	-151,764.7		-133,159.6	-715.7
Servicios Personales	89,446.9	96,372.9	61.9	26,976.3	14,539.1	108,810.1	61.3	102,439.9	64.2	-6,067.0	-6.3	6,370.2	
Gasto Operativo			.0	38,672.4	32,504.5	6,167.9	3.5	49,324.8	30.9	-49,324.8		-43,156.9	-699.7
Materiales y Suministros	17,890.5	19,375.6	12.4	9,977.1	12,946.0	16,406.7	9.2	11,312.2	7.1	8,063.4	41.6	5,094.5	31.1
Servicios Generales	29,463.3	30,356.8	19.5	28,695.3	19,558.5	39,493.6	22.3	38,012.6	23.8	-7,655.8	-25.2	1,481.0	3.7
Transferencias			.0	307.7	127.7	180.0	.1	436.4	.3	-436.4		-256.4	-142.4
Organismos Autonomos			.0	0	0	0	.0	0	.0	0		0	
Subsidios y Apoyos	2,560.3	2,560.3	1.6	307.7	127.7	2,740.3	1.5	436.4	.3	2,123.9	83.0	2,303.9	84.1
Inversión Pública			.0	1,904.9	1,904.9	7,139.1	4.0	4,444.2	2.8	-4,444.2		2,694.9	37.7
Bienes Muebles e Inmuebles	5,277.4	5,277.4		1,904.9	1,904.9	5,277.4	3.0	2,582.5	1.6	2,694.9	51.1	2,694.9	51.1
Otra Pública	1,861.7	1,861.7	1.2			1,861.7	1.0	1,861.7	1.2	0	0	0	0
Inversión Financiera													
Gasto no Programable			.0	2,892.8	0	2,892.8	1.6	2,892.8	1.8	-2,892.8		0	
Transferencias a Municipios			.0	0	0	0	.0	0	.0	0		0	
Participaciones													
Aportaciones del Ramo 33													
Convenios													
Deuda Pública			.0	2,892.8	0	2,892.8	1.6	2,892.8	1.8	-2,892.8		0	.0
Costo Financiero de la Deuda										0		0	
Amortizaciones										0		0	
Pago de Adidas				2,892.8		2,892.8	1.6	2,892.8	1.8	-2,892.8		0	
Superávit(+) / Déficit (-)				-7,302.0	-7,302.0	0		12,527.4		-12,527.4		-12,527.4	
% de los Ingresos								7.3					

CUENTA PÚBLICA DEL GOBIERNO, ORGANISMOS AUXILIARES Y AUTÓNOMOS DEL ESTADO DE MÉXICO 2021

Tecnológico de Estudios Superiores de Coacalco						
Estado Analítico de Ingresos						
Del 1 de enero al 31 de diciembre de 2021						
(Miles de pesos)						
Rubro de Ingresos	Ingreso					Diferencia
	Estimado	Ampliaciones y Reducciones	Modificado	Devengado	Recaudado	
	(1)	(2)	(3= 1 + 2)	(4)	(5)	
Impuestos			.0			.0
Cuotas y Aportaciones de Seguridad Social			.0			.0
Contribuciones de Mejoras			.0			.0
Derechos			.0			.0
Productos			.0	10.9	10.9	10.9
Aprovechamientos	9,304.6		9,304.6	9,304.6	9,304.6	.0
Ingresos por Ventas de Bienes, Prestación de Servicios y Otros Ingresos	41,774.2	-41,774.2	.0			-41,774.2
Participaciones, Aportaciones, Convenios, Incentivos Derivados de la Colaboración Fiscal y Fondos Distintos de Aportaciones			.0			.0
Transferencias, Asignaciones, Subsidios y Subvenciones, y Pensiones y Jubilaciones	104,725.9	49,539.1	154,265.0	149,800.6	149,800.6	45,074.7
Ingresos Derivados de Financiamientos		13,913.0	13,913.0	12,949.4	12,949.4	12,949.4
Total	155,804.7	21,677.9	177,482.6	172,065.5	172,065.5	16,260.8
				Ingresos excedentes ¹		

Estado Analítico de Ingresos Por Fuente de Financiamiento	Ingreso					Diferencia
	Estimado	Ampliaciones y Reducciones	Modificado	Devengado	Recaudado	
	(1)	(2)	(3= 1 + 2)	(4)	(5)	
Ingresos del Poder Ejecutivo Federal o Estatal y de los Municipios	.0	.0	.0	.0	.0	.0
Impuestos			.0			.0
Cuotas y Aportaciones de Seguridad Social			.0			.0
Contribuciones de Mejoras			.0			.0
Derechos			.0			.0
Productos			.0			.0
Aprovechamientos			.0			.0
Participaciones, Aportaciones, Convenios, Incentivos Derivados de la Colaboración Fiscal y Fondos Distintos de Aportaciones			.0			.0
Transferencias, Asignaciones, Subsidios y Subvenciones, y Pensiones y Jubilaciones			.0			.0
Ingresos de los Entes Públicos de los Poderes Legislativo y Judicial, de los Organos Autónomos y del Sector Paraestatal o Paramunicipal, así como de las Empresas Productivas del Estado	155,804.7	7,764.9	163,569.6	159,116.1	159,116.1	3,311.4
Cuotas y Aportaciones de Seguridad Social			.0			.0
Productos			.0	10.9	10.9	10.9
Ingresos por Venta de Bienes, Prestación de Servicios y Otros Ingresos	51,078.8	-41,774.2	9,304.6	9,304.6	9,304.6	-41,774.2
Transferencias, Asignaciones, Subsidios y Subvenciones, y Pensiones y Jubilaciones	104,725.9	49,539.1	154,265.0	149,800.6	149,800.6	45,074.7
Ingresos Derivados de Financiamiento	.0	13,913.0	13,913.0	12,949.4	12,949.4	12,949.4
Ingresos Derivados de Financiamientos		13,913.0	13,913.0	12,949.4	12,949.4	12,949.4
Total	155,804.7	21,677.9	177,482.6	172,065.5	172,065.5	16,260.8
				Ingresos excedentes ¹		

TE SC

Tecnológico de Estudios Superiores de Coacalco								
INGRESOS								
(Miles de Pesos)								
INGRESOS	AUTORIZADO	ASIGNADO	PRESUPUESTO 2021		TOTAL AUTORIZADO	RECAUDADO	VARIACIÓN	
			ASIGNACIONES Y/O AMPLIACIONES	REDUCCIONES Y/O DISMINUCIONES			IMPORTE	%
INGRESOS DE GESTIÓN	41,774.2	41,774.2			41,774.2			
Ingresos por Venta de Bienes y Servicios	41,774.2	41,774.2			41,774.2			
PARTICIPACIONES, APORTACIONES, TRANSFERENCIAS, ASIGNACIONES, SUBSIDIOS Y OTRAS AYUDAS	102,864.2	102,864.2	49,539.1		152,403.3	149,800.6	2,602.7	1.7
Subsidio	102,864.2	102,864.2	49,539.1		152,403.3	149,800.6	2,602.7	1.7
OTROS INGRESOS Y BENEFICIOS		9,304.6	13,913.0		23,217.6	22,264.9	952.7	4.1
Productos Financieros						10.9	-10.9	
Pasivos que se Generen como Resultado de Erogaciones que se Devengan en el Ejercicio Fiscal pero que queden Pendientes de Liquidar al Cierre del Mismo			13,913.0		13,913.0	12,919.7	993.3	7.1
Ingresos Diversos						29.7	-29.7	
Aplicación de Remanentes		9,304.6			9,304.6	9,304.6		
S U B T O T A L	144,638.4	163,943.0	63,452.1		175,620.9	172,065.5	3,555.4	2.0
Programa de Acciones para el Desarrollo (PAD)	1,861.7	1,861.7			1,861.7		1,861.7	100.0
PAD	1,861.7	1,861.7			1,861.7		1,861.7	100.0
T O T A L	146,500.1	165,804.7	63,452.1		177,482.6	172,065.5	5,417.1	3.1

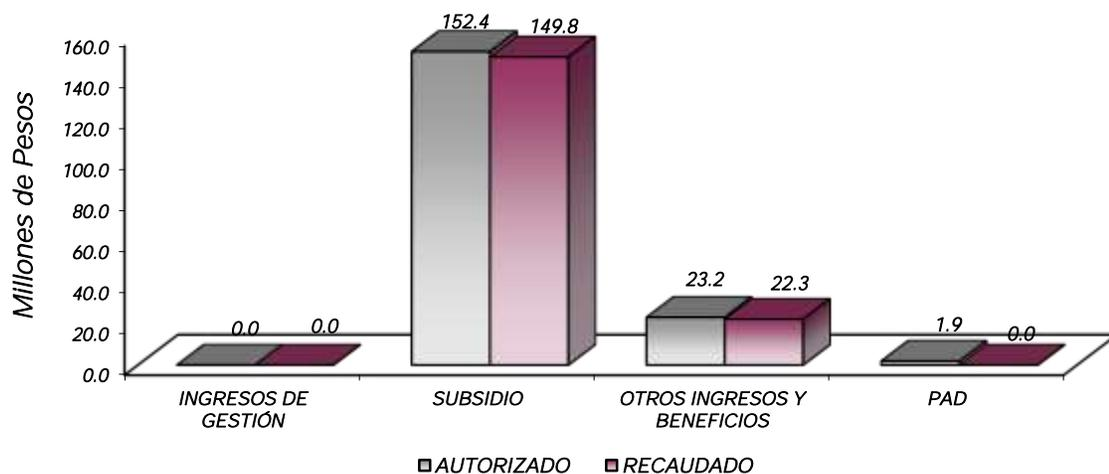

NOTAS AL PRESUPUESTO DE INGRESOS

INGRESOS

Para el ejercicio 2021 se tuvo previsto recaudar ingresos por 155 millones 804.7 miles de pesos, teniendo ampliaciones presupuestales y reducciones presupuestales netas por 21 millones 677.9 miles de pesos, determinando un ingreso autorizado por 177 millones 482.6 miles de pesos, de los cuales se recaudaron 172 millones 65.5 miles de pesos, teniendo una variación de 5 millones 417.1 miles de pesos, lo que representó el 3.1 por ciento respecto al monto autorizado.

INGRESOS DE GESTIÓN

Inicialmente se previó recaudar ingresos de gestión por 41 millones 774.2 miles de pesos, teniendo una reducción presupuestal por la misma cantidad.

PARTICIPACIONES, APORTACIONES, TRANSFERENCIAS, ASIGNACIONES, SUBSIDIOS Y OTRAS AYUDAS

Se tenía previsto recaudar 102 millones 864.2 miles de pesos, se tuvieron ampliaciones presupuestales por 49 millones 539.1 miles de pesos, determinando un autorizado de 152 millones 403.3 miles de pesos, de los cuales se recaudaron 149 millones 800.6 miles de pesos, teniendo una variación de menos por 2 millones 602.7 miles de pesos, lo que representó el 1.7 por ciento, respecto al monto autorizado.

OTROS INGRESOS Y BENEFICIOS

Durante el ejercicio se autorizaron 23 millones 217.6 miles de pesos, de los cuales se recaudaron 22 millones 264.9 miles de pesos, los cuales comprenden ingresos financieros, disponibilidades financieras, pasivos pendientes de liquidar al cierre del ejercicio e ingresos diversos

PROGRAMA DE ACCIONES PARA EL DESARROLLO

Se previó recaudar 1 millón 861.7 miles de pesos, los cuales no se recaudaron.

TE S C

Tecnológico de Estudios Superiores de Coacalco
Estado Analítico del Ejercicio del Presupuesto de Egresos
Clasificación por Objeto del Gasto (Capítulo y Concepto)
Del 1 de enero al 31 de diciembre de 2021
(Miles de Pesos)

Concepto	Egresos					Subejercicio 6 = (3 - 4)
	Aprobado	Ampliaciones/ (Reducciones)	Modificado	Devengado	Pagado	
	1	2	3 = (1 + 2)	4	5	
Servicios Personales	96,372.9	12,437.2	108,810.1	102,439.9	102,439.9	6,370.2
Remuneraciones al Personal de Carácter Permanente	53,623.0	4,399.8	58,022.8	54,145.6	54,145.6	3,877.2
Remuneraciones al Personal de Carácter Transitorio	1,372.3	901.2	2,273.5	2,086.1	2,086.1	187.4
Remuneraciones Adicionales y Especiales	20,698.8	1,423.2	22,122.0	21,557.7	21,557.7	564.3
Seguridad Social	13,791.5	561.9	14,353.4	13,287.2	13,287.2	1,066.2
Otras Prestaciones Sociales y Económicas	5,743.4	-28.9	5,714.5	5,284.6	5,284.6	429.9
Previsiones			0			0
Pago de Estímulos a Servidores Públicos	1,143.9	5,180.0	6,323.9	6,078.7	6,078.7	245.2
Materiales y Suministros	19,375.6	-2,968.9	16,406.7	11,312.2	11,312.2	5,094.5
Materiales de Administración, Emisión de Documentos y Artículos Oficiales	8,281.2	-2,739.6	5,541.6	2,583.2	2,583.2	2,958.4
Alimentos y Utensilios	268.9	-228.9	40.0	40.0	40.0	0
Materias Primas y Materiales de Producción y Comercialización	143.1	-68.5	74.6	39.8	39.8	34.8
Materiales y Artículos de Construcción y de Reparación	4,777.5	2,391.1	7,168.6	5,992.6	5,992.6	1,176.0
Productos Químicos, Farmacéuticos y de Laboratorio	1,590.8	-507.2	1,083.6	732.3	732.3	351.3
Combustibles, Lubricantes y Aditivos	692.9	-31.7	661.2	404.8	404.8	256.4
Vestuario, Blancos, Prendas de Protección y Artículos Deportivos	1,591.6	-611.7	979.9	672.3	672.3	307.6
Herramientas, Refacciones y Accesorios Menores	2,029.6	-1,172.4	857.2	847.2	847.2	10.0
			0			0
Servicios Generales	30,356.8	9,136.8	39,493.6	38,012.6	38,012.6	1,481.0
Servicios Básicos	4,247.1	-2,099.0	2,148.1	1,986.7	1,986.7	161.4
Servicios de Arrendamiento	22.0	263.5	285.5	263.5	263.5	22.0
Servicios Profesionales, Científicos, Técnicos y Otros Servicios	9,919.3	110.3	10,029.6	9,585.6	9,585.6	444.0
Servicios Financieros, Bancarios y Comerciales	905.4	-348.5	556.9	534.6	534.6	22.3
Servicios de Instalación, Reparación, Mantenimiento y Conservación	11,710.1	10,260.8	21,970.9	21,347.1	21,347.1	623.8
Servicios de Comunicación Social y Publicidad	281.8	543.5	825.3	651.3	651.3	174.0
Servicios de Traslado y Viáticos	60.4	101.6	162.0	162.0	162.0	0
Servicios Oficiales	85.0	66.1	151.1	151.1	151.1	0
Otros Servicios Generales	3,125.7	238.5	3,364.2	3,330.7	3,330.7	33.5
Transferencias, Asignaciones, Subsidios y Otras Ayudas	2,560.3	180.0	2,740.3	436.4	436.4	2,303.9
Transferencias Internas y Asignaciones al Sector Público			0			0
Transferencias al Resto del Sector Público			0			0
Subsidios y Subvenciones			0			0
Ayudas Sociales	2,560.3	180.0	2,740.3	436.4	436.4	2,303.9
Pensiones y Jubilaciones			0			0
Transferencias a Fideicomisos, Mandatos y Otros Análogos			0			0
Transferencias a la Seguridad Social			0			0
Donativos			0			0
Transferencias al Exterior			0			0
Bienes Muebles, Inmuebles e Intangibles	5,277.4	.0	5,277.4	2,582.5	2,582.5	2,694.9
Mobiliario y Equipo de Administración	4,277.4	-1,904.9	2,372.5	1,454.8	1,454.8	917.7
Mobiliario y Equipo Educativo y Recreativo			0			0
Equipo e Instrumental Médico y de Laboratorio		844.9	844.9	779.3	779.3	65.6
Vehículos y Equipo de Transporte		1,000.0	1,000.0			1,000.0
Equipo de Defensa y Seguridad			0			0
Maquinaria, Otros Equipos y Herramientas	1,000.0		1,000.0	288.4	288.4	711.6
Activos Biológicos			0			0
Bienes Inmuebles			0			0
Activos Intangibles		60.0	60.0	60.0	60.0	0
Inversión Pública	1,861.7	.0	1,861.7	1,861.7	1,861.7	.0
Obra Pública en Bienes de Dominio Público	1,861.7		1,861.7	1,861.7	1,861.7	0
Obra Pública en Bienes Propios			0			0
Proyectos Productivos y Acciones de Fomento			0			0
Inversiones Financieras y Otras Provisiones	.0	.0	.0	.0	.0	.0
Inversiones Para el Fomento de Actividades Productivas			0			0
Acciones y Participaciones de Capital			0			0
Compra de Títulos y Valores			0			0
Concesión de Préstamos			0			0
Inversiones en Fideicomisos, Mandatos y Otros Análogos			0			0
Otras Inversiones Financieras			0			0
Provisiones para Contingencias y Otras Erogaciones Especiales			0			0
Participaciones y Aportaciones	.0	.0	.0	.0	.0	.0
Participaciones			0			0
Aportaciones			0			0
Convenios			0			0
Deuda Pública	.0	2,892.8	2,892.8	2,892.8	2,892.8	.0
Amortización de la Deuda Pública			0			0
Intereses de la Deuda Pública			0			0
Comisiones de la Deuda Pública			0			0
Gastos de la Deuda Pública			0			0
Costo por Coberturas			0			0
Apoyos Financieros			0			0
Adeudos de Ejercicios Fiscales Anteriores		2,892.8	2,892.8	2,892.8	2,892.8	0
Total del Gasto	155,804.7	21,677.9	177,482.6	159,538.1	159,538.1	17,944.5

CUENTA PÚBLICA DEL GOBIERNO, ORGANISMOS AUXILIARES Y AUTÓNOMOS DEL ESTADO DE MÉXICO 2021

Tecnológico de Estudios Superiores de Coacalco
Estado Analítico del Ejercicio del Presupuesto de Egresos
Clasificación Económica (por Tipo de Gasto)
Del 1 de enero al 31 de diciembre de 2021
(Miles de Pesos)

Concepto	Egresos					Subejercicio
	Aprobado	Ampliaciones/ (Reducciones)	Modificado	Devengado	Pagado	
	1	2	3 = (1 + 2)	4	5	
Gasto Corriente	148,665.6	18,785.1	167,450.7	152,201.1	152,201.1	15,249.6
Gasto de Capital	7,139.1		7,139.1	4,444.2	4,444.2	2,694.9
Amortización de la Deuda y Disminución de Pasivos		2,892.8	2,892.8	2,892.8	2,892.8	-
Pensiones y Jubilaciones			-			-
Participaciones			-			-
Total del Gasto	155,804.7	21,677.9	177,482.6	159,538.1	159,538.1	17,944.5

Tecnológico de Estudios Superiores de Coacalco
Estado Analítico del Ejercicio del Presupuesto de Egresos
Clasificación Administrativa
Del 1 de enero al 31 de diciembre de 2021
(Miles de Pesos)

Concepto	Egresos					Subejercicio
	Aprobado	Ampliaciones/ (Reducciones)	Modificado	Devengado	Pagado	
	1	2	3 = (1 + 2)	4	5	
Entidades Paraestatales y Fideicomisos No Empresariales y No Financieros	155,804.7	21,677.9	177,482.6	159,538.1	159,538.1	17,944.5
Instituciones Públicas de Seguridad Social			-			-
Entidades Paraestatales Empresariales No Financieras con Participación Estatal Mayoritaria			-			-
Fideicomisos Empresariales No Financieros con Participación Estatal Mayoritaria			-			-
Entidades Paraestatales Empresariales Financieras Monetarias con Participación Estatal Mayoritaria			-			-
Entidades Paraestatales Empresariales Financieras No Monetarias con Participación Estatal Mayoritaria			-			-
Fideicomisos Financieros Públicos con Participación Estatal Mayoritaria			-			-
Total del Gasto	155,804.7	21,677.9	177,482.6	159,538.1	159,538.1	17,944.5

Tecnológico de Estudios Superiores de Coacalco
Estado Analítico del Ejercicio del Presupuesto de Egresos
Clasificación Administrativa
Del 1 de enero al 31 de diciembre de 2021
(Miles de Pesos)

Concepto	Egresos					Subejercicio
	Aprobado	Ampliaciones/ (Reducciones)	Modificado	Devengado	Pagado	
	1	2	3 = (1 + 2)	4	5	
Tecnológico de Estudios Superiores de Coacalco (210C08)	155,804.7	21,677.9	177,482.6	159,538.1	159,538.1	17,944.5
Total del Gasto	155,804.7	21,677.9	177,482.6	159,538.1	159,538.1	17,944.5

T E S C

Tecnológico de Estudios Superiores de Coacalco
Estado Analítico del Ejercicio del Presupuesto de Egresos
Clasificación Administrativa
Del 1 de enero al 31 de diciembre de 2021
(Miles de pesos)

Concepto	Egresos					Subejercicio 6 = (3 - 4)
	Aprobado	Ampliaciones/ (Reducciones)	Modificado	Devengado	Pagado	
	1	2	3 = (1 + 2)	4	5	
Poder Ejecutivo	155,804.7	21,677.9	177,482.6	159,538.1	159,538.1	17,944.5
Poder Legislativo			-			-
Poder Judicial			-			-
Órganos Autónomos			-			-
Total del Gasto	155,804.7	21,677.9	177,482.6	159,538.1	159,538.1	17,944.5

Tecnológico de Estudios Superiores de Coacalco
Estado Analítico del Ejercicio del Presupuesto de Egresos
Clasificación Funcional (Finalidad y Función)
Del 1 de enero al 31 de diciembre de 2021
(Miles de Pesos)

Concepto	Egresos					Subejercicio 6 = (3 - 4)
	Aprobado	Ampliaciones/ (Reducciones)	Modificado	Devengado	Pagado	
	1	2	3 = (1 + 2)	4	5	
Gobierno	-	-	-	-	-	-
Legislación			-			-
Justicia			-			-
Coordinación de la Política de Gobierno			-			-
Relaciones Exteriores			-			-
Asuntos Financieros y Hacendarios			-			-
Seguridad Nacional			-			-
Asuntos de Orden Público y de Seguridad Interior			-			-
Otros Servicios Generales			-			-
Desarrollo Social	155,804.7	18,785.1	174,589.8	156,645.3	156,645.3	17,944.5
Protección Ambiental			-			-
Vivienda y Servicios a la Comunidad			-			-
Salud			-			-
Recreación, Cultura y Otras Manifestaciones Sociales	155,804.7	18,785.1	174,589.8	156,645.3	156,645.3	17,944.5
Educación			-			-
Protección Social			-			-
Otros Asuntos Sociales			-			-
Desarrollo Económico	-	-	-	-	-	-
Asuntos Económicos, Comerciales y Laborales en General			-			-
Agropecuaria, Silvicultura, Pesca y Caza			-			-
Combustibles y Energía			-			-
Minería, Manufacturas y Construcción			-			-
Transporte			-			-
Comunicaciones			-			-
Turismo			-			-
Ciencia, Tecnología e Innovación			-			-
Otras Industrias y Otros Asuntos Económicos			-			-
Otras no Clasificadas en Funciones Anteriores	-	2,892.8	2,892.8	2,892.8	2,892.8	-
Transacciones de la Deuda Pública / Costo Financiero de la Deuda			-			-
Transferencias, Participaciones y Aportaciones entre Diferentes Niveles y Órdenes de Gobierno			-			-
Saneamiento del Sistema Financiero			-			-
Adeudos de Ejercicios Fiscales Anteriores		2,892.8	2,892.8	2,892.8	2,892.8	-
Total del Gasto	155,804.7	21,677.9	177,482.6	159,538.1	159,538.1	17,944.5

Tecnológico de Estudios Superiores de Coacalco
 Endeudamiento Neto
 Del 1 de Enero al 31 de Diciembre de 2021
 (Miles de Pesos)

Identificación de Crédito o Instrumento	Contratación/Colocación	Amortización	Endeudamiento Neto
	A	B	C = A - B
Créditos Bancarios			
			-
			-
			-
			-
			-
			-
Total Créditos Bancarios	-	-	-
Otros Instrumentos de Deuda			
			-
			-
			-
			-
			-
Total Otros Instrumentos de Deuda	-	-	-
TOTAL	-	-	-

Tecnológico de Estudios Superiores de Coacalco
 Intereses de la Deuda
 Del 1 de Enero al 31 de Diciembre de 2021
 (Miles de Pesos)

Identificación de Crédito o Instrumento	Devengado	Pagado
Créditos Bancarios		
Total de Intereses de Créditos Bancarios	-	-
Otros Instrumentos de Deuda		
Total de Intereses de Otros Instrumentos de Deuda	-	-
TOTAL	-	-

TE SC

Tecnológico de Estudios Superiores de Coacalco								
EGRESOS POR CAPITULO								
(Miles de Pesos)								
EGRESOS	AUTORIZADO	ASIGNADO	PRESUPUESTO 2021		TOTAL AUTORIZADO	EJERCIDO	VARIACIÓN	
			ASIGNACIONES Y/O AMPLIACIONES	REDUCCIONES Y/O DISMINUCIONES			IMPORTE	%
Servicios Personales	89,446.9	96,372.9	26,976.3	14,539.1	108,810.1	102,439.9	6,370.2	5.9
Materiales y Suministros	17,890.5	19,375.6	9,977.1	12,946.0	16,406.7	11,312.2	5,094.5	31.1
Servicios Generales	29,463.3	30,356.8	28,695.3	19,558.5	39,493.6	38,012.6	1,481.0	3.7
Transferencias, Asignaciones, Subsidios y Otras Ayudas	2,560.3	2,560.3	307.7	127.7	2,740.3	436.4	2,303.9	84.1
Bienes Muebles, Inmuebles e Intangibles	5,277.4	5,277.4	1,904.9	1,904.9	5,277.4	2,582.5	2,694.9	51.1
Deuda Pública			2,892.8		2,892.8	2,892.8		
SUBTOTAL	144,638.4	153,943.0	70,754.1	49,076.2	175,620.9	157,676.4	17,944.5	10.2
Programa de Acciones para el Desarrollo (PAD)	1,861.7	1,861.7			1,861.7	1,861.7		
TOTAL	146,500.1	155,804.7	70,754.1	49,076.2	177,482.6	159,538.1	17,944.5	10.1

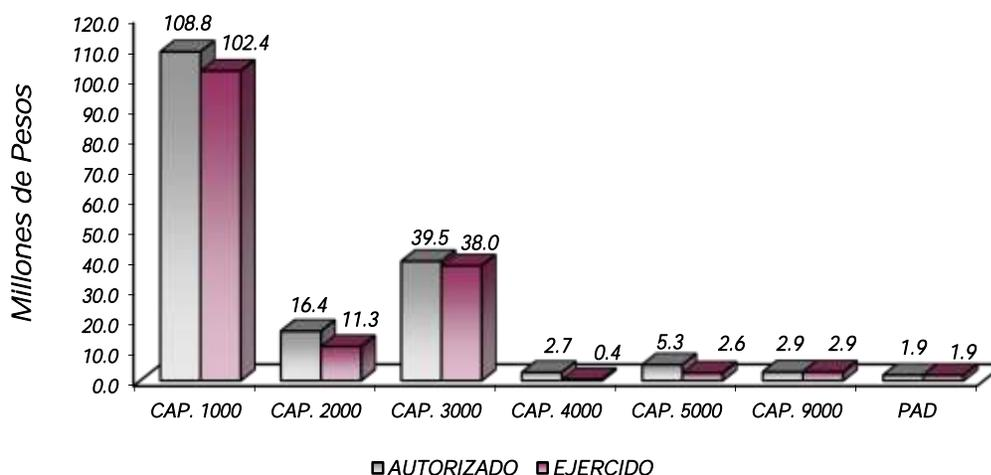

NOTAS AL PRESUPUESTO DE EGRESOS

EGRESOS

Se tuvo un presupuesto inicial de 155 millones 804.7 miles de pesos, presentando ampliaciones y traspasos netos de más por 21 millones 677.9 miles de pesos, con lo que se determinó un presupuesto modificado de 177 millones 482.6 miles de pesos, de los cuales se ejercieron 159 millones 538.1 miles de pesos, obteniendo un subejercido de 17 millones 944.5 miles de pesos, equivalente al 10.1 por ciento al monto autorizado.

SERVICIOS PERSONALES

El presupuesto autorizado inicial de este capítulo fue de 96 millones 372.9 miles de pesos, con ampliaciones y traspasos netos de más por 12 millones 437.2 miles de pesos, obteniendo un presupuesto modificado de 108 millones 810.1 miles de pesos. El importe ejercido fue de 102 millones 439.9 miles de pesos, obteniendo un subejercido de 6 millones 370.2 miles de pesos, equivalente al 5.9 por ciento al monto autorizado.

MATERIALES Y SUMINISTROS

Se tuvo un autorizado inicial de 19 millones 375.6 miles de pesos, con ampliaciones y traspasos netos de menos por 2 millones 968.9 miles de pesos, obteniendo un presupuesto modificado de 16 millones 406.7 miles de pesos. El importe ejercido fue de 11 millones 312.2 miles de pesos, obteniendo un subejercido de 5 millones 94.5 miles de pesos, equivalente al 31.1 por ciento respecto al monto autorizado.

SERVICIOS GENERALES

El presupuesto autorizado inicial de este capítulo fue de 30 millones 356.8 miles de pesos, con ampliaciones y traspasos netos de más por 9 millones 136.8 miles de pesos, obteniendo un presupuesto modificado de 39 millones 493.6 miles de pesos. El importe ejercido fue de 38 millones 12.6 miles de pesos, obteniendo un subejercido de 1 millón 481 mil pesos, lo que representó el 3.7 por ciento respecto al monto autorizado.

TRANSFERENCIAS, ASIGNACIONES, SUBSIDIOS Y OTRAS AYUDAS

El presupuesto autorizado inicial de este capítulo fue de 2 millones 560.3 miles de pesos, con ampliaciones y traspasos netos de más por 180 mil pesos, obteniendo un presupuesto modificado de 2 millones 740.3 miles de pesos. El importe ejercido fue de 436.4 miles de pesos, obteniendo un subejercido de 2 millones 303.9 miles de pesos, lo que representó el 84.1 por ciento respecto al monto autorizado.

BIENES MUEBLES, INMUEBLES E INTANGIBLES

El presupuesto autorizado inicial de este capítulo fue de 5 millones 277.4 miles de pesos, el importe ejercido fue de 2 millones 582.5 miles de pesos, obteniendo un subejercido de 2 millones 694.9 miles de pesos, lo que representó el 51.1 por ciento respecto al monto autorizado.

DEUDA PÚBLICA

Se autorizó una ampliación para el pago de pasivos derivados de erogaciones devengadas y pendientes de ejercicios anteriores por 2 millones 892.8 miles de pesos. Los cuales se ejercieron en su totalidad.

Programa de Acciones para el Desarrollo (PAD)

El presupuesto autorizado para este rubro fue de 1 millón 861.7 miles de pesos, los cuales se ejercieron en su totalidad.

TE S C

INFORMACIÓN PRESUPUESTAL							
Tecnológico de Estudios Superiores de Coacalco							
EGRESOS POR OBJETO DEL GASTO							
(Miles de Pesos)							
CAPÍTULO Y OBJETO DEL GASTO	PRESUPUESTO 2021				TOTAL AUTORIZADO	EJERCIDO	VARIACIÓN
	AUTORIZADO	ASIGNADO	ASIGNACIONES Y/O AMPLIACIONES	REDUCCIONES Y/O DISMINUCIONES			
SERVICIOS PERSONALES	89,446.9	96,372.9	26,976.3	14,539.1	108,810.1	102,439.9	6,370.2
Sueldo Base	49,190.0	53,623.0	10,396.7	5,996.9	58,022.8	54,145.6	3,877.2
Honorarios asimilados a salarios	1,184.9	1,372.3	901.2		2,273.5	2,086.1	187.4
Prima por Años de Servicio	2,695.9	2,695.9		2,695.9			
Prima de Antigüedad	1,705.0	2,147.4	4,140.7	.2	6,287.9	5,845.7	442.2
Prima Vacacional	3,571.6	3,571.6	655.0	615.9	3,610.7	3,610.7	
Aguinaldo	8,578.0	8,578.0	328.2		8,906.2	8,906.2	
Vacaciones no Disfrutadas por Finiquito			34.0		34.0	34.0	
Gratificación	2,248.4	2,270.1	860.1	1,231.0	1,899.2	1,877.5	21.7
Labor Docente	1,335.6	1,435.8	306.5	306.5	1,383.8	1,283.5	100.3
Aportaciones de Servicio de Salud	5,734.8	6,225.9	1,183.5	1,001.8	6,407.6	5,916.6	491.0
Aportaciones al Sistema Solidario de Reparto	4,255.2	4,619.6	684.1	332.2	4,971.5	4,607.1	364.4
Aportaciones del Sistema de Capitalización Individual	1,106.1	1,188.9	223.6	124.3	1,288.2	1,205.4	82.8
Aportaciones para Financiar los Gastos Generales de Administración del ISSEMyM	748.9	791.9	75.0	296.6	570.3	527.4	42.9
Aportaciones para Riesgo de Trabajo	568.3	653.2	333.3	67.0	919.5	834.5	85.0
Seguros y Fianzas	312.1	312.1	196.2	312.0	196.3	196.2	.1
Cuotas para Fondo de Retiro	175.1	199.1	11.2	113.4	96.9	72.8	24.1
Seguro de Separación Individualizado	1,366.4	1,421.9	60.8	747.7	735.0	679.5	55.5
Liquidaciones por Indemnizaciones, por Sueldos y Salarios Caidos			70.0		70.0	70.0	
Despensa	3,772.0	4,122.4	1,028.9	338.6	4,812.7	4,462.3	350.4
Reconocimiento a Servidores Públicos	667.7	912.9	5,487.3	76.2	6,324.0	6,078.8	245.2
Estímulos por Puntualidad y Asistencia	230.9	230.9		230.9			
MATERIALES Y SUMINISTROS	17,890.5	19,375.6	9,977.1	12,946.0	16,406.7	11,312.2	5,094.5
Materiales y Útiles de Oficina	1,832.4	2,599.5	1,203.6	1,277.7	2,525.4	778.6	1,746.8
Enseres de Oficina	778.6	778.6		147.5	631.1	11.7	619.4
Material y Útiles de Imprenta y Reproducción	1,481.2	1,481.2	29.7	710.0	800.9	563.2	237.7
Material de Información			333.2		333.2	333.2	
Material y Enseres de Limpieza	1,006.4	1,006.4	210.4	314.2	902.6	657.2	245.4
Material Didáctico	2,367.9	2,367.9	1,170.2	3,429.0	109.1		109.1
Material para Identificación y Registro	47.6	47.6	239.2	47.6	239.2	239.2	
Productos Alimenticios para Personas	269.0	269.0	147.0	376.0	40.0	40.0	
Materias Primas y Materiales de Producción	108.3	143.1	39.8	108.3	74.6	39.8	34.8
Madera y productos de madera			192.7		192.7	192.7	
Material Eléctrico y Electrónico	1,220.4	1,220.4	991.3	918.6	1,293.1	1,093.7	199.4
Artículos Metálicos para construcción		328.3	328.3		656.6	328.3	328.3
Materiales Complementarios	366.0	366.0	730.9	586.2	510.7	510.7	
Material de Señalización	221.6	221.6		33.2	188.4		188.4
Árboles y Plantas de Ornato	420.5	755.1	148.5	196.1	707.5	372.9	334.6
Materiales de Construcción	1,582.5	1,582.5	2,137.5	1,036.4	2,683.6	2,558.3	125.3
Estructuras y Manufacturas para Todo Tipo de Construcción	303.5	303.5	632.5		936.0	936.0	
Sustancias Químicas	1,007.2	1,007.2		478.7	528.5	197.5	331.0
Medicinas y Productos Farmacéuticos	216.1	216.1	.2	158.8	57.5	57.5	
Materiales, Accesorios y Suministros Médicos	135.2	155.5	411.8	135.2	432.1	411.8	20.3
Materiales, Accesorios y Suministros de Laboratorio	212.0	212.0		146.4	65.6	65.6	
Combustibles, Lubricantes y Aditivos	692.9	692.9	.9	32.6	661.2	404.8	256.4
Vestuario y Uniformes	828.3	828.3	307.6	441.7	694.2	386.6	307.6
Prendas de Seguridad y Protección Personal	282.9	282.9	194.7	261.4	216.2	216.2	
Artículos Deportivos	480.5	480.5		411.2	69.3	69.3	
Productos textiles			.3		.3	.3	
Refacciones, Accesorios y Herramientas	184.4	184.4	63.3	94.1	153.6	153.6	
Refacciones y Accesorios Menores de Edificios	48.4	48.4	108.6	46.5	110.5	110.5	
Refacciones y Accesorios para Equipo de Computo	940.8	940.8	84.3	874.2	150.9	150.9	
Refacciones y Accesorios Menores para Equipo de Transporte	145.3	145.3	108.7	105.1	148.9	148.9	
Artículos para la Extinción de Incendios	267.1	267.1	40.7	130.6	177.2	177.2	
Refacciones y Accesorios Menores de Maquinaria y Otros Equipos	222.2	222.2	109.2	228.0	103.4	103.4	
Otros Enseres	221.3	221.3	12.0	220.7	12.6	2.6	10.0
SERVICIOS GENERALES	29,463.3	30,356.8	28,695.3	19,568.5	39,493.6	38,012.6	1,481.0
Servicio de Energía Eléctrica	2,317.6	2,388.4	1,981.8	3,268.3	1,101.9	993.9	108.0
Gas	2.5	2.5	2.3	2.5	2.3	2.3	
Servicio de Agua	301.0	307.4	118.7	167.1	259.0	252.6	6.4
Servicio de Telefonía Convencional	961.7	976.0	105.4	876.7	204.7	190.4	14.3
Servicios de conducción de señales analógicas y digitales	480.0	512.8	579.2	511.8	580.2	547.4	32.8
Servicio Postal y Telegráfico	60.0	60.0		60.0			
Arrendamiento de Vehículos		22.0	341.5	78.0	285.5	263.6	21.9
Asesorías Asociadas a Convenios o Acuerdos	268.8	268.8	1,302.8	542.7	1,028.9	1,028.9	
Servicios Informáticos	440.0	440.0	200.0	640.0			
Capacitación	400.0	400.0	966.5	250.0	1,116.5	1,116.5	
Servicios de Apoyo Administrativo y Fotocopiado	475.9	475.9	334.8	353.3	457.4	457.4	
Impresiones de Documentos Oficiales para la Prestación de Servicios Públicos, Identificación, Formatos Administrativos y Fiscal	810.0	810.0	175.6	838.5	147.1	147.1	
Servicios de Impresión de Documentos Oficiales	120.0	120.0	19.7	116.7	23.0	23.0	
Servicios de Vigilancia	6,067.1	6,304.2	2,557.4	1,625.0	7,236.6	6,792.7	443.9
Servicios Profesionales	1,100.3	1,100.3	319.1	1,399.4	20.0	20.0	
Servicios Bancarios y Financieros	216.0	238.3	125.4	104.8	258.9	236.5	22.4
Seguros y Fianzas	667.1	667.1	165.8	534.8	298.1	298.1	

CUENTA PÚBLICA DEL GOBIERNO, ORGANISMOS AUXILIARES Y AUTÓNOMOS DEL ESTADO DE MÉXICO 2021

CAPÍTULO Y OBJETO DEL GASTO	PRESUPUESTO 2021				TOTAL AUTORIZADO	EJERCIDO	VARIACIÓN
	AUTORIZADO	ASIGNADO	ASIGNACIONES Y/O AMPLIACIONES	REDUCCIONES Y/O DISMINUCIONES			
Reparación y Mantenimiento de Inmuebles	626.0	626.0	10,749.7	150.0	11,225.7	11,225.7	
Reparación, Instalación y Mantenimiento de Bienes Informáticos Microfilmación y Tecnologías de la Información			865.8		865.8	865.8	
Reparación y Mantenimiento de Vehículos Terrestres, Aéreos y Lacustres	544.0	544.0	218.7	491.8	270.9	270.9	
Reparación, Instalación y Mantenimiento de Máquinaria, Equipo Instrumental y Diversos	3,127.5	3,127.5	803.3	3,087.1	843.7	764.7	79.0
Servicios de Lavandería, Limpieza e Higiene	6,861.8	7,142.1	4,298.1	2,992.1	8,448.1	7,903.2	544.9
Servicios de Fumigación	270.5	270.5	195.2	149.0	316.7	316.7	
Gastos de Publicidad y Propaganda	106.0	280.0	545.0		825.0	651.0	174.0
Publicaciones Oficiales y de Información en General para Difusión	1.9	1.9	.3	1.9	.3	.3	
Gastos de Traslado por Vía Terrestre	60.4	60.4	114.6	30.1	144.9	144.9	
Gasos de alimentación n territorio nacional			14.5		14.5	14.5	
Gastos de hospedaje en territorio nacional			2.6		2.6	2.6	
Gastos de Ceremonias Oficiales y de Orden Social	85.0	85.0	149.2	131.8	102.4	102.4	
Espectáculos Cívicos y Culturales			110.5	61.8	48.7	48.7	
Otros Impuestos y Derechos	217.2	250.7	212.8	155.4	308.1	274.7	33.4
Impuesto sobre Erogaciones por Remuneraciones al Trabajo Personal	1,972.0	1,972.0	777.0	52.1	2,696.9	2,696.9	
Cuotas y Suscripciones			287.5		287.5	287.5	
Gastos de Servicios Menores	328.0	328.0	44.5	313.4	59.1	59.1	
Inscripciones y Arbitrajes	575.0	575.0	10.0	572.4	12.6	12.6	
TRANSFERENCIAS, ASIGNACIONES, SUBSIDIOS Y OTRAS AYUDAS	2,560.3	2,560.3	307.7	127.7	2,740.3	436.4	2,303.9
Becas	2,320.3	2,320.3	127.7		2,448.0	261.4	2,186.6
Premios, estímulos, recompensas, becas y seguros	240.0	240.0	180.0	127.7	292.3	175.0	117.3
BIENES MUEBLES, INMUEBLES E INTANGIBLES	5,277.4	5,277.4	1,904.9	1,904.9	5,277.4	2,582.5	2,694.9
Muebles y Enseres	3,777.4	3,777.4		1,904.9	1,872.5	1,449.1	423.4
Bienes Informáticos	500.0	500.0			500.0	5.7	494.3
Equipo medico y de laboratorio			844.9		844.9	779.3	65.6
Vehículos y Equipo de Transporte Terrestre			1,000.0		1,000.0		1,000.0
Herramientas, máquina herramienta y equipo	1,000.0	1,000.0			1,000.0	288.4	711.6
Software			60.0		60.0	60.0	
DEUDA PÚBLICA			2,892.8		2,892.8	2,892.8	
Por el Ejercicio Inmediato Anterior			2,892.8		2,892.8	2,892.8	
SUBTOTAL	144,638.4	153,943.0	70,754.1	49,076.2	175,620.9	157,676.4	17,944.5
INVERSIÓN PÚBLICA	1,861.7	1,861.7			1,861.7	1,861.7	
Programa de Acciones para el Desarrollo (PAD)	1,861.7	1,861.7			1,861.7	1,861.7	
T O T A L	146,500.1	155,804.7	70,754.1	49,076.2	177,482.6	159,538.1	17,944.5

INFORMACIÓN PROGRAMÁTICA

T E S C

Tecnológico de Estudios Superiores de Coacalco
Gasto por Categoría Programática
Del 1 de Enero al 31 de Diciembre de 2021
(Miles de Pesos)

Concepto	Egresos					Subejercicio 6=(3 - 4)
	Aprobado	Ampliaciones/ (Reducciones)	Modificado	Devengado	Pagado	
	1	2	3=(1 + 2)	4	5	
Programas	155,804.7	18,785.1	174,589.8	156,645.3	156,645.3	17,944.5
Subsidios: Sector Social y Privado o Entidades Federativas y Municipios	-	-	-	-	-	-
Sujetos o Reglas de Operación			-			-
Otros Subsidios			-			-
Desempeño de las Funciones	155,804.7	18,785.1	174,589.8	156,645.3	156,645.3	17,944.5
Prestación de Servicios Públicos	155,804.7	18,785.1	174,589.8	156,645.3	156,645.3	17,944.5
Provisión de Bienes Públicos			-			-
Planeación, Seguimiento y Evaluación de Políticas Públicas			-			-
Promoción y Fomento			-			-
Regulación y Supervisión			-			-
Funciones de las Fuerzas Armadas (Únicamente Gobierno Federal)			-			-
Específicos			-			-
Proyectos de Inversión			-			-
Administrativos y de Apoyo	-	-	-	-	-	-
Apoyo al Proceso Presupuestario y para Mejorar la Eficiencia Institucional			-			-
Apoyo a la Función Pública y al Mejoramiento de la Gestión			-			-
Operaciones Ajenas			-			-
Compromisos	-	-	-	-	-	-
Obligaciones de Cumplimiento de Resolución Jurisdiccional			-			-
Desastres Naturales			-			-
Obligaciones	-	-	-	-	-	-
Pensiones y Jubilaciones			-			-
Aportaciones a la Seguridad Social			-			-
Aportaciones a Fondos de Estabilización			-			-
Aportaciones a Fondos de Inversión y Reestructura de Pensiones			-			-
Programa de Gasto Federalizado (Gobierno Federal)	-	-	-	-	-	-
Gasto Federalizado			-			-
Participaciones a Entidades Federativas y Municipios			-			-
Costo Financiero, Deuda o Apoyos a Deudores y Ahorradores de la Banca			-			-
Adeudos de Ejercicios Fiscales Anteriores		2,892.8	2,892.8	2,892.8	2,892.8	-
Total del Gasto	155,804.7	21,677.9	177,482.6	159,538.1	159,538.1	17,944.5

El Plan de Desarrollo del Estado de México 2017-2023, es un instrumento prospectivo con una visión hacia 2030. En él se concentran las bases para la elaboración de los programas sectoriales, especiales y regionales que delinearán de manera más puntual y detallada los pasos para el cumplimiento de los objetivos establecidos, así como los planes específicos de inversión que permitirán realizar la proyección de los recursos financieros. Este esfuerzo colectivo plasma los retos y desafíos de la agenda gubernamental con un profundo sentido de responsabilidad y con el compromiso de lograr un desarrollo democrático.

PILAR SOCIAL

Programas de nueva generación para disminuir la desigualdad. El Gobierno del Estado de México considera prioritario desarrollar y conservar familias fuertes, promover el empleo y proteger el ingreso, particularmente el de las mujeres. En correspondencia con la Agenda 2030, el logro de estos propósitos influirá directa e indirectamente el cumplimiento de las metas globales que contribuirán a disminuir la pobreza y el hambre; procurarán el acceso a una vivienda y a servicios básicos adecuados; reducirán las desigualdades y la discriminación; promoverán una educación inclusiva, equitativa y de calidad, así como una vida sana y en general el bienestar. Diagnóstico: Pobreza y Hambre en el Estado de México.

GOBIERNO CAPAZ Y RESPONSABLE

El reto de los gobiernos actuales versa sobre la eficacia en solucionar los problemas endémicos que aquejan a las sociedades modernas y uno de los mayores retos es hacerlo con apego al Estado de Derecho, ya que éste aporta las normas y los valores fundamentales que rigen la convivencia social, así como los derechos y obligaciones de los actores sociales y políticos.

Tecnológico de Estudios Superiores de Coahuila EGRESOS POR PILAR Y/O EJE TRANSVERSAL (Miles de Pesos)								
PILAR Y/O EJE TRANSVERSAL	AUTORIZADO	ASIGNADO	PRESUPUESTO 2021		TOTAL AUTORIZADO	EJERCIDO	VARIACIÓN	
			ASIGNACIONES Y/O AMPLIACIONES	REDUCCIONES Y/O DISMINUCIONES			IMPORTE	%
Gobierno Capaz y Responsable	63.4	63.4			63.4	63.4		
Social	146,436.7	155,741.3	67,861.3	49,076.2	174,526.4	156,581.9	17,944.5	10.3
Gobierno Capaz y Responsable			2,892.8		2,892.8	2,892.8		
T O T A L	146,500.1	155,804.7	70,754.1	49,076.2	177,482.6	159,538.1	17,944.5	10.1

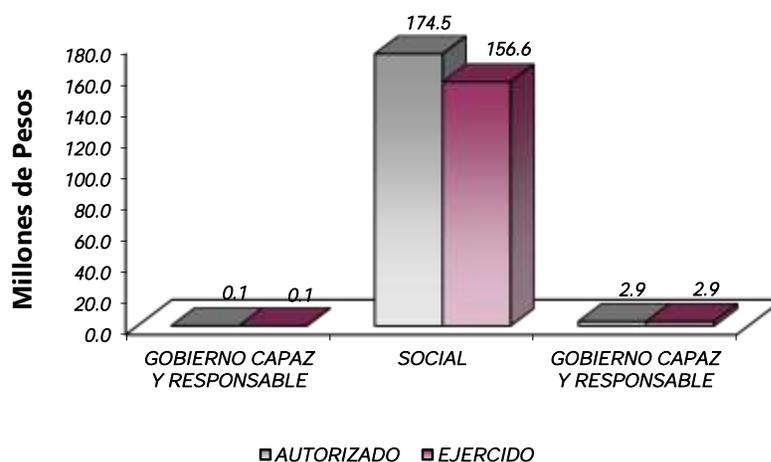

FINALIDAD

GOBIERNO

DESARROLLO SOCIAL

En esta finalidad se avanzará en la provisión de servicios a la población en materia de Protección Social, Educación, Salud, Vivienda y Servicios a la Comunidad, con lo que se apoyará fundamentalmente la consecución de las Metas Nacionales México Incluyente y México con Educación de Calidad.

La prospectiva en el Sistema Educativo será consolidar como verdadera balanza de desarrollo social, la educación tecnológica superior, bajo las siguientes consideraciones:

- Ampliar la cobertura de los servicios educativos, especialmente en el nivel medio superior y superior, bajo los criterios de flexibilidad y pertinencia.
- Fortalecer la vinculación entre la educación media superior y superior en sus diversas modalidades, con las necesidades sociales y del aparato productivo de la Entidad.

Tecnológico de Estudios Superiores de Coacalco EGRESOS POR PROGRAMA (Miles de Pesos)								
PROGRAMA	AUTORIZADO	P R E S U P U E S T O			TOTAL AUTORIZADO	EJERCIDO	VARIACIÓN	
		ASIGNADO	ASIGNACIONES Y/O AMPLIACIONES	REDUCCIONES Y/O DISMINUCIONES			IMPORTE	%
Desarrollo de la Función Pública y Ética en el Servicio Público	1,079.8	1,079.8			1,079.8	1,079.8		
Educación Superior	145,420.3	150,182.5	67,681.3	49,076.2	168,787.6	153,147.0	15,640.6	9.3
Estudios de Posgrado		2,560.3	180.0		2,740.3	436.4	2,303.9	84.1
Gestión de las Políticas Educativas		109.2			109.2	109.2		
Modernización de la Educación		1,872.9			1,872.9	1,872.9		
Previsiones para el Pago de Aduenos de Ejercicios Fiscales Anteriores			2,892.8		2,892.8	2,892.8		
T O T A L	146,500.1	155,804.7	70,754.1	49,076.2	177,482.6	159,538.1	17,944.5	10.1

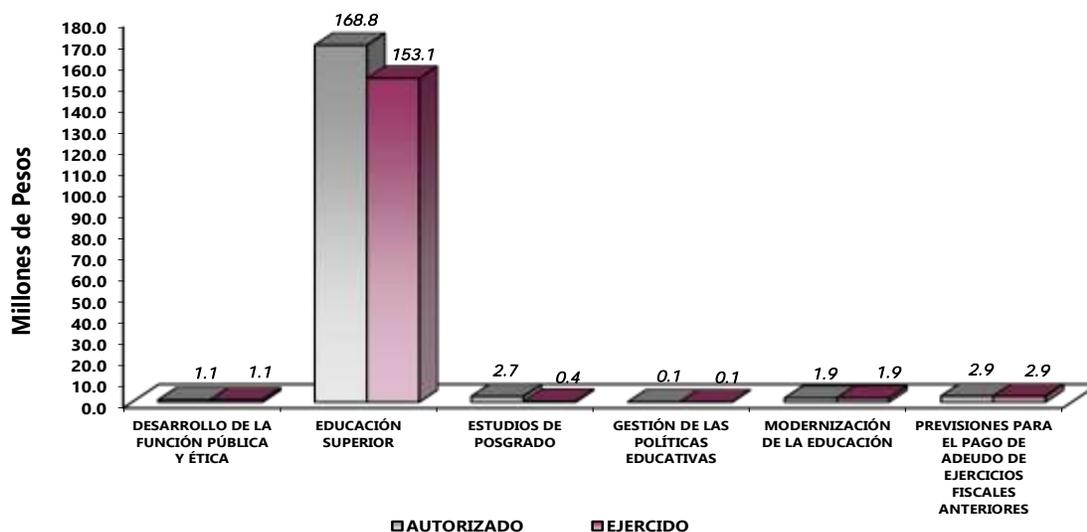

AVANCE OPERATIVO-PROGRAMÁTICO Y PRESUPUESTAL

METAS PROGRAMADAS Y ALCANZADAS

01030401 DESARROLLO DE LA FUNCIÓN PÚBLICA Y ÉTICA EN EL SERVICIO PÚBLICO

010304010101 FISCALIZACIÓN, CONTROL Y EVALUACIÓN INTERNA DE LA GESTIÓN PÚBLICA

Realizar Auditorías, con el Propósito de Verificar el Cumplimiento del Marco Normativo que Regula el Funcionamiento de las Dependencias y Organismos Auxiliares del Ejecutivo Estatal y los Ayuntamientos. En el ejercicio 2021, el Órgano Interno de Control realizó 4 auditorías a las diferentes áreas a fin de verificar que las actividades sustantivas del Tecnológico se realicen con calidad, eficacia y eficiencia atendiendo la normatividad interna y externa vigente para su operación, alcanzando la meta anual programada.

Realizar Evaluaciones para Determinar el Grado de Eficacia y Eficiencia en los Procesos, Así Como en el Desempeño Institucional de las Dependencias y Organismos Auxiliares del Ejecutivo Estatal. Se realizó una evaluación al desempeño institucional, alcanzando la meta anual programada.

Realizar Inspecciones a Rubros Específicos en las Dependencias, Organismos Auxiliares del Ejecutivo Estatal y en su caso Ayuntamientos, con el Propósito de Constatar el Cumplimiento del Marco Normativo que lo Regula. Se realizaron 40 inspecciones superando en un 8.1 por ciento la meta anual programada de realizar 37 inspecciones por parte del Órgano Interno de Control.

Participar en Testificaciones, con el Propósito de Asegurarse que los Actos Administrativos se Realicen Conforme a la Normatividad Vigente. Se superó la meta programada en un 5 por ciento, realizando 21 testificaciones de 20 que se tenían programadas, lo anterior en virtud de que el Órgano Interno de Control solo participa como invitado a las convocatorias a Comités para actos de protocolo de actuación emitidas por las áreas.

Participación del Órgano Interno de Control en Reuniones que por Mandato Legal o Disposición Administrativa así lo Requiera. Se alcanzó el 90.3 por ciento de la meta, esto en virtud de que se participó en 28 reuniones de 31 que se tenían programadas, cabe mencionar que el Órgano Interno de Control no interviene en las decisiones de la realización de reuniones de Órganos de Gobierno y Colegiados, solo asiste como invitado.

Acompañamiento en la Atención de Auditorías Practicadas por los Entes Fiscalizadores Externos. Se alcanzó la meta anual programada de 2 acciones para atender auditorías de entes fiscalizadores externos.

Atender Acciones Derivadas de la Fiscalización Realizada por Entes Fiscalizadores Externos. No se alcanzó la meta anual programada, en virtud de que no se tuvieron observaciones realizadas por entes fiscalizadores externos, solo se alcanzó el 50 por ciento.

010304020204 INVESTIGACIÓN DE FALTAS ADMINISTRATIVAS

Recibir las denuncias derivadas de las presuntas faltas administrativas, así como de las sugerencias y reconocimientos presentados por los interesados, relacionadas con la prestación del servicio público. No

se alcanzó la meta anual programada, en virtud de que el Órgano Interno de Control solo radica las denuncias presentadas por la ciudadanía, recibándose únicamente 4 denuncias, alcanzando el 50% de la meta.

020503010101 EDUCACIÓN SUPERIOR TECNOLÓGICA

Atender a la Matrícula de Educación Superior para Contribuir en la Disminución de las Divergencias entre la Oferta y la Demanda Educativa. Se atendió una matrícula de 5,115 estudiantes, La distribución de la matrícula por carrera de Licenciatura fue la siguiente: 736 estudiantes en Ingeniería en Sistemas Computacionales, 655 en Ingeniería Industrial, 622 de Licenciatura en Administración, 600 en Ingeniería Química, 598 en Ingeniería Mecatrónica, 486 en Ingeniería en Gestión Empresarial, 392 en Ingeniería Civil, 344 en Ingeniería Ambiental, 322 en Ingeniería en Tecnologías de la Información y Comunicaciones, 264 en Ingeniería Electromecánica y 96 en Ingeniería en Materiales. Cabe mencionar que la matrícula se encuentra integrada por un 80 por ciento de alumnos de reingreso y un 20 por ciento de nuevo ingreso.

Atender a los Estudiantes de Nuevo Ingreso de Educación Superior para Contribuir en la Disminución de las Divergencias entre la Oferta y la Demanda Educativa. Se alcanzó el 91.8 por ciento de la meta anual programada, esto es que de los 1 mil 130 estudiantes programados se atendieron a 1 mil 37 estudiantes de nuevo ingreso. Los factores que incidieron para alcanzar la meta fueron la amplia promoción de los servicios educativos que se ofertaron en el TESCO, integrados por 11 programas de Licenciatura, así como la aceptación de aspirantes de los programas de Pase Directo, Rechazo Cero y Aplazados UAEM. Además, la oferta de la Extensión del TESCO en el Municipio de Otumba. La distribución de la matrícula de nuevo ingreso por carrera de licenciatura fue la siguiente: 153 estudiantes en Ingeniería en Sistemas Computacionales, 133 en Ingeniería Industrial, 133 de Licenciatura en Administración, 112 en Ingeniería Química, 110 en Ingeniería Mecatrónica, 85 en Ingeniería Civil, 84 en Ingeniería en Gestión Empresarial, 71 en Ingeniería Ambiental, 71 en Ingeniería en Tecnologías de la Información y Comunicaciones, 63 en Ingeniería Electromecánica y 22 en Ingeniería en Materiales.

Fomentar que los Estudiantes Egresen de sus Estudios de Tipo Superior en el Ciclo Escolar. Se alcanzó la meta anual programada de 581 egresados, lo anterior debido entre otros factores a que el Área Académica y de Vinculación desarrollaron diferentes actividades con objeto de impulsar la permanencia y conclusión oportuna de estudios del alumnado, asimismo, se contó con la ayuda del Centro de Apoyo Académico realizando una adecuada aplicación de los Programas de Tutorías, Asesorías Académicas y Pláticas de Sensibilización dirigidas a los estudiantes próximos a egresar motivándoles a concluir sus estudios en el periodo establecido en los programas de estudios.

Fomentar que los Egresados se Titulen. Se alcanzó un 90.7 por ciento de la meta anual programa, esto es que de los 300 egresados titulados que se programaron solo se titularon 272, cabe mencionar que el Área Académica y el Centro de Apoyo Académico desarrollaron diferentes actividades con objeto de impulsar la conclusión oportuna de estudios del alumnado. Las opciones de titulación con mayor impacto fueron: Informe Técnico de Residencia Profesional con 125 titulados que representa el 46 por ciento y Proyectos de Investigación con 112 titulados equivalente al 41 por ciento.

Acreditar Programas Educativos en Educación Superior para Mejorar la Calidad. En el 2021, se llevó a cabo el seguimiento de la evaluación de los programas educativos acreditables, consolidándose como una institución ejemplar en los esfuerzos de evaluación externa y acreditación.

Capacitar y Actualizar al Personal Docente para Mejorar la Formación Académica. La calidad de la educación va en relación directa con la formación y actualización de los docentes, razón por la cual en los periodos intersemestrales se logró capacitar a 123 docentes, alcanzando un 102.5 por ciento de la meta anual programada.

Capacitar al Personal Directivo y Administrativo para el Fortalecimiento Institucional. Se capacitó a 74 personas directivas y administrativas de 75 que se tenían programadas, alcanzando un 99 por ciento de la meta anual programada.

Desarrollar Proyectos de Investigación para Atender las Necesidades de Desarrollo Tecnológico, Económico y Social. Se superó la cifra programada de desarrollar 50 proyectos de investigación, alcanzándose 54 proyectos representando el 108 por ciento, lo anterior con base en la amplia labor de Profesores de Tiempo Completo quienes llevan a cabo investigaciones científicas y tecnológicas que permiten el avance del conocimiento y el reforzamiento de los programas de posgrado que se imparten.

Evaluar al Personal Docente con la Finalidad de Encontrar Áreas de Oportunidad para Mejorar su Desempeño. Se alcanzó la meta anual programada, evaluando a través de la plataforma de Evaluación Departamental del Tecnológico Nacional de México a 211 docentes de 210 programados, para conocer el nivel deseable de competencias, lo anterior a efecto de motivar el desarrollo de los profesores, así como detectar áreas de oportunidad e identificar elementos que permitan planear acciones que contribuyan a la mejora continua del desempeño docente.

Realizar Acciones de Formación Integral, para Desarrollar Capacidades, Valores y Habilidades profesionales. Se alcanzó la meta anual programada de realizar 13 acciones culturales, deportivas y cívicas, con la participación de los equipos representativos del TESCO, así como estudiantes de las diferentes carreras que participaron en actividades que promovieron la formación integral de los estudiantes.

Realizar Acciones para Fomentar una Cultura Emprendedora. Se alcanzó el 100 por ciento de la meta anual programada de realizar acciones para fomentar una cultura emprendedora.

Lograr Certificaciones en Educación Superior para Mejorar la Calidad. Se alcanzó la meta anual programada.

020504010101 POSGRADO

Atender a la Matrícula de Posgrado para que Continúen su Formación Profesional. Se atendió una matrícula de 73 estudiantes, alcanzando un 104.3 por ciento de la meta anual programada. La distribución de la matrícula por programa de posgrado fue de: 28 estudiantes en la Maestría en Administración, 20 de la Maestría en Ciencias en Ingeniería Industrial, 14 estudiantes de la Maestría en Sistemas Ambientales, 10 de la Especialización en Logística y Cadena de Suministro y 1 en la Especialización en Automatización Industrial.

Atender a los Estudiantes de Nuevo Ingreso de Posgrado para Continuar con su Formación Profesional. Se alcanzó el 92 por ciento de la meta anual programada, logrando la inscripción de 23 estudiantes de nuevo ingreso de 25 que se programaron. Cabe mencionar que la oferta educativa en Posgrado es de cinco programas, de los cuales refuerzan la vocación del Tecnológico: Maestría en Ciencias en Ingeniería Industrial 7 estudiantes, Maestría en Administración 5 alumnos, Maestría en Sistemas Ambientales 3 estudiantes,

Especialización en Logística y Cadena de Suministro 4 alumnos y Especialización en Automatización Industrial 4 estudiantes.

Fomentar que los Estudiantes de Posgrado se Gradúen a fin de Contribuir a su Superación Académica y Profesional. Se alcanzó la meta anual programada de estudiantes graduados, en virtud de que el Área Académica desarrolló diferentes actividades con objeto de impulsar a los alumnos para obtener el grado. Se presentaron 38 exámenes de grado y especialización, los cuales se constituyen de la siguiente manera: Maestría en Administración 5, Maestría en Ciencias en Ingeniería Industrial 5, Maestría en Sistemas Ambientales 4, Especialización en Logística y Cadena de Suministro 19 y Especialización en Automatización Industrial 5.

Realizar Acciones de Difusión de Oferta Educativa de Posgrado. Se alcanzó la meta anual programada, realizando la difusión correspondiente de la oferta educativa de Posgrado.

Realizar la Publicación de Documentos Derivados de la Investigación en Posgrado para su Divulgación. Se superó la meta anual programada de 30 publicaciones, alcanzando el 106.7 por ciento correspondiente a 32 publicaciones.

020506010204 VINCULACIÓN CON EL SECTOR PRODUCTIVO

Operar Convenios con los Sectores Público, Privado y Social para Fortalecer los Lazos de Colaboración Institucional. Se alcanzó la meta anual programada de concertar 29 convenios, mismos que promueven la amplia vinculación con el sector productivo, privado y social, con las instituciones de educación media superior y superior, así como para la modalidad de educación dual. Cabe mencionar que a través de estos convenios los estudiantes tienen un mayor acercamiento con las empresas de la región, lo que les permite desarrollar proyectos acordes a la especialidad que cursan.

Atender Estudiantes en Educación Dual para Desarrollar Aptitudes y Habilidades en Unidades Económicas. Con el propósito de contribuir a la formación de profesionistas mediante la adquisición y perfeccionamiento de competencias profesionales, en un ambiente de aprendizaje académico-laboral, se impulsó la integración de 26 estudiantes que participan en Educación Dual, alcanzando la meta anual programada.

Realizar Acciones de Vinculación y Extensión que Permitan Establecer Lazos de Colaboración con los Sectores Público, Privado y Social. Se alcanzó la meta anual programa de realizar 7 acciones de vinculación, con el propósito de reforzar la vinculación y tener mayor contacto con las empresas.

Impulsar la Internacionalización entre la Comunidad de la Institución para Fortalecer la Calidad Educativa. No se alcanzó la meta anual programada, de enviar estudiantes a realizar estancias en la Universidad de Mondragón, País Vasco España, como parte de las actividades conjuntas establecidas en el Convenio concertado entre el Tecnológico y dicha Universidad, con el cual se busca desarrollar la cooperación científica, cultural y educativa, contribuyendo al desarrollo de actividades y programas de interés común, en virtud de la situación que se enfrenta derivado de la contingencia epidemiológica y distanciamiento social por el SARS-CoV-2 (COVID19).

Contactar Egresados en Educación Superior para Identificar su Situación Profesional. Se superó la meta anual programada logrando contactar a 235 egresados, representando el 107 por ciento, lo anterior como

resultado de la estrategia de establecer una mayor comunicación con los egresados, mediante vía telefónica, por correo electrónico, en reuniones de egresados y a través del sistema en línea correspondiente.

020506020101 FORTALECIMIENTO DE LA CALIDAD EDUCATIVA

Impartir el Idioma Inglés a los Estudiantes en Educación Superior para el Desarrollo de Competencias. Se programaron 2 mil 50 estudiantes, inscribiéndose 2 mil 25 en el Idioma Inglés, alcanzando el 98.8 por ciento de la meta anual programada, mismos que lograron perfeccionar sus habilidades de comprensión lectora, auditiva, expresión oral y escrita en dicho idioma, además de contar con las capacidades y competencias para integrarse en mejores condiciones en la sociedad global.

Impulsar la Participación de Estudiantes de Educación Superior en Procesos de Certificación en el Idioma Inglés para el Desarrollo de Competencias. Se superó la meta anual programada alcanzando el 109.1 por ciento.

020506020104 TECNOLOGÍA APLICADA A LA EDUCACIÓN

Destinar Equipo de Cómputo al Proceso de Enseñanza-Aprendizaje en Educación Superior para el Desarrollo de las Habilidades Digitales. Se alcanzó el 95.7 por ciento de la meta anual programada.

Impulsar la Participación de Estudiantes en Procesos de Certificación en el Uso de Tecnologías del Aprendizaje, Conocimiento, Información y Comunicación para el Desarrollo de Competencias y Habilidades. Se superó la meta anual programada, alcanzando el 103.3 por ciento.

020506020105 CONVIVENCIA ESCOLAR SIN VIOLENCIA

Realizar Acciones para la Prevención de la Violencia Escolar en Educación Superior. Se alcanzó la meta anual programada de realizar seis acciones para la prevención de la violencia escolar, llevando a cabo Difusión, Día naranja para la eliminación de la violencia contra la mujer; Conferencias y Publicaciones relativas a este tema.

Realizar Acciones para la Igualdad de Trato y Oportunidades. Se programó realizar ocho acciones para equidad de género, alcanzando la meta anual programada.

TE S C

Tecnológico de Estudios Superiores de Coacalco													
Avance Operativo - Programático y Presupuestal													
ENERO - DICIEMBRE DE 2021													
							PRESUPUESTO 2021 (Miles de Pesos)						
FIN	FUN	SF	PP	SP	Pr	DESCRIPCIÓN	UNIDAD DE MEDIDA	PROGRAMADO	ALCANZADO	AVANCE %	AUTORIZADO ANUAL	EJERCIDO	%
GOBIERNO													
COORDINACIÓN DE LA POLÍTICA DE GOBIERNO													
FUNCIÓN PÚBLICA													
DESARROLLO DE LA FUNCIÓN PÚBLICA Y ÉTICA EN EL SERVICIO													
01	03	04	01	01	01	FISCALIZACIÓN, CONTROL Y EVALUACIÓN INTERNA DE LA					1,079.8	1,079.8	100
						Realizar Auditorias, con el Propósito de Verificar el Cumplimiento del Marco Normativo que Regula el Funcionamiento de las Dependencias y Organismos Auxiliares del Ejecutivo Estatal y los Ayuntamientos	Auditoria	4	4	100.0			
						Realizar Evaluaciones para Determinar el Grado de Eficacia y Eficiencia en los Procesos, así como en el Desempeño Institucional de las Dependencias y Organismos Auxiliares del Ejecutivo Estatal	Evaluación	1	1	100			
						Realizar Inspecciones a Rubros Específicos en las Dependencias, Organismos Auxiliares del Ejecutivo Estatal y en su caso Ayuntamientos, con el Propósito de Constatar el Cumplimiento del marco Normativo que lo Regula	Inspección	37	40	108.1			
						Participar en Testificaciones, con el Propósito de Asegurarse que los Actos Administrativos se Realicen Conforme a la Normatividad Vigente	Testificación	20	21	105.0			
						Participación del Órgano Interno de Control en Reuniones de por Mandato Legal o Disposición Administrativa así lo Requiera	Sesión	31	28	90.3			
						Acompañamiento en la Atención de Auditorias Practicadas por los Entes Fiscalizadores Externos.	Acción	2	2	100.0			
						Atender Acciones Derivadas de la Fiscalización Realizada por Entes Fiscalizadores Externos	Acción	2	1	50.0			
SISTEMA ANTICORRUPCIÓN DEL ESTADO DE MÉXICO Y MUNICIPIOS													
01	03	04	02	02	04	INVESTIGACIÓN DE FALTAS ADMINISTRATIVAS							
						Recibir las Denuncias Derivadas de las Presuntas Faltas Administrativas, Así Como de las Sugerencias y Reconocimientos Presentados por los Interesados, Relacionadas con la Prestación del Servicio Público	Denuncia	8	4	50.0			
DESARROLLO SOCIAL													
EDUCACIÓN													
EDUCACIÓN SUPERIOR													
02	05	03	01	01	01	EDUCACIÓN SUPERIOR TECNOLÓGICA					168,787.6	153,147.0	90.7
						Fomentar que los Estudiantes Egresen de sus Estudios de Tipo Superior en el Ciclo Escolar	Egresado	581	581	100.0			
						Atender a la Matriculación de Educación Superior para Contribuir en la Disminución de las Divergencias Entre la Oferta y la Demanda Educativa	Estudiante	5,115	5,115	100			
						Atender a los Estudiantes de Nuevo Ingreso de Educación Superior para Contribuir en la Disminución de las Divergencias entre la Oferta y la Demanda Educativa	Estudiante	1,130	1,037	91.8			
						Realizar Acciones de Formación Integral, para Desarrollar Capacidades, Valores y Habilidades Profesionales	Acción	13	13	100.0			
						Realizar Acciones para Fomentar una Cultura Emprendedora	Acción	10	10	100.0			
						Acreditar Programas Educativos en Educación Superior para Mejorar la Calidad	Programa	11	11	100.0			
						Fomentar que los Egresados se Titulen	Documento	300	272	90.7			
						Lograr Certificaciones en Educación Superior para Mejorar la Calidad	Documento	2	2	100			
						Capacitar y Actualizar al Personal Docente para Mejorar la Formación Académica	Docente	120	123	102.5			
						Evaluar al Personal Docente con la Finalidad de Encontrar Áreas de Oportunidad para Mejorar su Desempeño	Docente	210	211	100			
						Capacitar al Personal Directivo y Administrativo para el Fortalecimiento Institucional	Persona	75	74	99			
						Desarrollar Proyectos de Investigación para Atender las Necesidades de Desarrollo Tecnológico, Económico y Social	Proyecto	50	54	108			
POSGRADO													
ESTUDIOS DE POSGRADO													
02	05	04	01	01	01	POSGRADO					2,740.3	436.4	16
						Fomentar que los estudiantes de Posgrado se graduen a fin de contribuir a su superación académica y profesional	Documento	38	38	100.0			
						Atender a la Matriculación de Posgrado para que Continúen su Formación Profesional	Estudiante	70	73	104.3			

CUENTA PÚBLICA DEL GOBIERNO, ORGANISMOS AUXILIARES Y AUTÓNOMOS DEL ESTADO DE MÉXICO 2021

FIN	FUN	SF	PP	SP	Pr	DESCRIPCIÓN	UNIDAD DE MEDIDA	M E T A S			PRESUPUESTO 2021 (Miles de Pesos)			
								PROGRAMADO	ALCANZADO	AVANCE %	AUTORIZADO ANUAL	EJERCIDO	%	
						Atender a los Estudiantes de Nuevo Ingreso de Posgrado para Continuar con su Formación Profesional	Estudiante	25	23	92.0				
						Realizar la Publicación de Documentos derivados de la investigación en Posgrado para su Divulgación	Publicación	30	32	106.7				
						Realizar Acciones de Difusión de Oferta Educativa de Posgrado.	Acción	4	4	100				
						GESTIÓN DE LAS POLÍTICAS EDUCATIVAS								
02	05	06	01	02	04	VINCULACIÓN CON EL SECTOR PRODUCTIVO					109.2	109.2	100	
						Realizar Acciones de Vinculación y Extensión que Permitan Establecer Lazos de Colaboración con los Sectores Público, Privado y Social	Acción	7	7	100				
						Operar Convenios con los Sectores, Público, Privado y Social para Formalizar los Lazos de Colaboración Institucional	Convenio	29	29	100				
						Atender Estudiantes en Educación Dual para Desarrollar Aptitudes y Habilidades en Unidades Económicas	Estudiante	26	26	100				
						Impulsar la Internacionalización Entre la Comunidad de la Institución para Fortalecer la Calidad Educativa	Persona	2	0	0				
						Contactar Egresados en Educación Superior para Identificar su Situación Profesional	Egresado	220	235	107				
						MODERNIZACIÓN DE LA EDUCACIÓN								
02	05	06	02	01	01	FORTALECIMIENTO DE LA CALIDAD EDUCATIVA					15.5	15.5	100	
						Impartir el Idioma Inglés a los Estudiantes en Educación Superior para el Desarrollo de Competencias	Estudiante	2,050	2,025	98.8				
						Impulsar la Participación de Estudiantes de Educación Superior en Procesos de Certificación en el Idioma Inglés para el Desarrollo de Competencias	Estudiante	55	60	109.1				
02	05	06	02	01	04	TECNOLOGÍA APLICADA A LA EDUCACIÓN					1,794.0	1,794.0	100	
						Destinar Equipo de Computo al Proceso de Enseñanza-Aprendizaje en Educación Superior para el Desarrollo de las Habilidades Digitales	Equipo de cómputo	470	450	95.7				
						Impulsar la Participación de Estudiantes en Procesos de Certificación en el Uso de Tecnologías del Aprendizaje, Conocimiento, Información y Comunicación para el Desarrollo de Competencias y Habilidades	Estudiante	60	62	103				
02	05	06	02	01	05	CONVIVENCIA ESCOLAR SIN VIOLENCIA					63.4	63.4	100	
						Realizar Acciones para la Prevención de la Violencia Escolar en Educación Superior	Acción	6	6	100				
						Realizar Acciones para la Igualdad de Trato y Oportunidades	Acción	8	8	100				
						OTRAS NO CLASIFICADAS EN FUNCIONES ANTERIORES								
						ADEUDOS DE EJERCICIOS FISCALES ANTERIORES								
						PASIVOS PARA EL PAGO DE ADEUDOS DE EJERCICIOS FISCALES ANTERIORES								
04	04	01	01	01	01	PASIVOS DERIVADOS DE EROGACIONES DEVENGADAS Y PENDIENTES DE EJERCICIOS ANTERIORES					2,892.8	2,892.8	100	
						Registrar el Pago de Adeudos de Ejercicios Fiscales Anteriores	Documento	1	1	100				
							T O T A L				177,482.6	159,538.1	89.9	

ANEXOS ESTABLECIDOS EN DIFERENTES ORDENAMIENTOS

Relación de Bienes Inmuebles que Componen el Patrimonio
Cuenta Pública 2021
(Miles de Pesos)

Ente Público: Tecnológico de Estudios Superiores de Coacalco

Código	Descripción de Bienes Inmuebles	* Valor en Libros
	Terrenos	38,805.3
	Edificios no Habitacionales	110,113.3
	TOTAL	148,918.6

Relación de Bienes Muebles que Componen el Patrimonio
Cuenta Pública 2021
(Miles de Pesos)

Ente Público: Tecnológico de Estudios Superiores de Coacalco

Código	Descripción de Bienes Muebles	Valor en Libros
	Mobiliario y Equipo de Administración	33,071.1
	Equipo e Instrumental Médico y de Laboratorio	2,413.2
	Mobiliario y Equipo Educativo y Recreativo	3,228.7
	Vehículos y Equipo de Transporte	4,401.8
	Maquinaria, Otros Equipos y Herramientas	102,371.4
	Software	128.1
	TOTAL	145,614.3

Tecnológico de Estudios Superiores de Coacalco
Cuenta Pública 2021
Relación de Cuentas Bancarias Productivas Específicas

Fondo, Programa o Convenio	Datos de la Cuenta Bancaria	
	Institución Bancaria	Número de Cuentas *
Subsidio Ordinario Federal	Santander Serfin	954
Subsidio Ordinario Estatal	HSBC	814
Ingresos Propios	HSBC	466
Recursos PROMEP 2018-2019	HSBC	558
Ingresos Propios	HSBC	071
Ingresos Propios	HSBC	089
Programa de Investigación COMECYT 2016-2018	HSBC	588
Fondo Mixto CCAI 2017-2018	HSBC	235

FORMATOS PARA EL CUMPLIMIENTO DE LA LEY DE DISCIPLINA FINANCIERA DE LAS ENTIDADES FEDERATIVAS Y LOS MUNICIPIOS

TE SC

Tecnológico de Estudios Superiores de Coacalco					
Estado de Situación Financiera Detallado - LDF					
Al 31 de Diciembre de 2021 y 2020					
(Cifras en Miles de Pesos)					
Concepto	2021	2020	Concepto	2021	2020
ACTIVO			PASIVO		
Activo Circulante			Pasivo Circulante		
a. Efectivo y Equivalentes (a=a1+a2+a3+a4+a5+a6+a7)	22,846.9	26,868.5	a. Cuentas por Pagar a Corto Plazo (a=a1+a2+a3+a4+a5+a6+a7+a8+a9)	3,761.2	3,109.5
a1) Efectivo	22,811.8	26,215.1	a1) Servicios Personales por Pagar a Corto Plazo		
a2) Bancos/Tesorería	35.1	643.4	a2) Proveedores por Pagar a Corto Plazo	3,761.2	3,109.5
a3) Bancos/Dependencias y Otros			a3) Contratistas por Obras Públicas por Pagar a Corto Plazo		
a4) Inversiones Temporales (Hasta 3 meses)			a4) Participaciones y Aportaciones por Pagar a Corto Plazo		
a5) Fondos con Afectación Específica			a5) Transferencias Otorgadas por Pagar a Corto Plazo		
a6) Depósitos de Fondos de Terceros en Garantía y/o Administración			a6) Intereses, Comisiones y Otros Gastos de la Deuda Pública por Pagar a Corto Plazo		
a7) Otros Efectivos y Equivalentes			a7) Retenciones y Contribuciones por Pagar a Corto Plazo		
b. Derechos a Recibir Efectivo o Equivalentes (b=b1+b2+b3+b4+b5+b6+b7)	0.0	0.0	a8) Devoluciones de la Ley de Ingresos por Pagar a Corto Plazo	0.0	0.0
b1) Inversiones Financieras de Corto Plazo			a9) Otras Cuentas por Pagar a Corto Plazo		
b2) Cuentas por Cobrar a Corto Plazo			b. Documentos por Pagar a Corto Plazo (b=b1+b2+b3)		
b3) Deudores Diversos por Cobrar a Corto Plazo			b1) Documentos Comerciales por Pagar a Corto Plazo		
b4) Ingresos por Recuperar a Corto Plazo			b2) Documentos con Contratistas por Obras Públicas por Pagar a Corto Plazo		
b5) Deudores por Anticipos de la Tesorería a Corto Plazo			b3) Otros Documentos por Pagar a Corto Plazo		
b6) Préstamos Otorgados a Corto Plazo			c. Porción a Corto Plazo de la Deuda Pública a Largo Plazo (c=c1+c2)		
b7) Otros Derechos a Recibir Efectivo o Equivalentes a Corto Plazo			c1) Porción a Corto Plazo de la Deuda Pública	0.0	0.0
c. Derechos a Recibir Bienes o Servicios (c=c1+c2+c3+c4+c5)	0.0	0.0	c2) Porción a Corto Plazo de Arrendamiento Financiero		0.0
c1) Anticipo a Proveedores por Adquisición de Bienes y Prestación de Servicios a Corto Plazo			d. Títulos y Valores a Corto Plazo		
c2) Anticipo a Proveedores por Adquisición de Bienes Inmuebles y Muebles a Corto Plazo			e. Pasivos Diferidos a Corto Plazo (e=e1+e2+e3)		
c3) Anticipo a Proveedores por Adquisición de Bienes Intangibles a Corto Plazo			e1) Ingresos Cobrados por Adelantado a Corto Plazo		
c4) Anticipo a Contratistas por Obras Públicas a Corto Plazo			e2) Intereses Cobrados por Adelantado a Corto Plazo		
c5) Otros Derechos a Recibir Bienes o Servicios a Corto Plazo			e3) Otros Pasivos Diferidos a Corto Plazo		
d. Inventarios (d=d1+d2+d3+d4+d5)	0.0	0.0	f. Fondos y Bienes de Terceros en Garantía y/o Administración a Corto Plazo (f=f1+f2+f3+f4+f5+f6)	0.0	0.0
d1) Inventario de Mercancías para Venta			f1) Fondos en Garantía a Corto Plazo		
d2) Inventario de Mercancías Terminadas			f2) Fondos en Administración a Corto Plazo		
d3) Inventario de Mercancías en Proceso de Elaboración			f3) Fondos Contingentes a Corto Plazo		
d4) Inventario de Materias Primas, Materiales y Suministros para Producción			f4) Fondos de Fideicomisos, Mandatos y Contratos Análogos a Corto Plazo		
d5) Bienes en Tránsito			f5) Otros Fondos de Terceros en Garantía y/o Administración a Corto Plazo		
e. Almacenes			f6) Valores y Bienes en Garantía a Corto Plazo		
f. Estimación por Pérdida o Deterioro de Activos Circulantes (f=f1+f2)	0.0	0.0	g. Provisiones a Corto Plazo (g=g1+g2+g3)	0.0	0.0
f1) Estimaciones para Cuentas Incobrables por Derechos a Recibir Efectivo o Equivalentes			g1) Provisión para Demandas y Juicios a Corto Plazo		
f2) Estimación por Deterioro de Inventarios			g2) Provisión para Contingencias a Corto Plazo		
g. Otros Activos Circulantes (g=g1+g2+g3+g4)	0.0	0.0	g3) Otras Provisiones a Corto Plazo	0.0	0.0
g1) Valores en Garantía			h. Otros Pasivos a Corto Plazo (h=h1+h2+h3)		
g2) Bienes en Garantía (excluye depósitos de fondos)			h1) Ingresos por Clasificar		
g3) Bienes Derivados de Embargos, Decomisos, Aseguramientos y Dación en Pago			h2) Recaudación por Participar		
g4) Adquisición con Fondos de Terceros			h3) Otros Pasivos Circulantes		
IA. Total de Activos Circulantes (IA = a + b + c + d + e + f + g)	22,846.9	26,868.5	IA. Total de Pasivos Circulantes (IA = a + b + c + d + e + f + g + h)	3,761.2	3,109.5
Activo No Circulante			Pasivo No Circulante		
a. Inversiones Financieras a Largo Plazo			a. Cuentas por Pagar a Largo Plazo		
b. Derechos a Recibir Efectivo o Equivalentes a Largo Plazo			b. Documentos por Pagar a Largo Plazo		
c. Bienes Inmuebles, Infraestructura y Construcciones en Proceso	148,918.6	148,918.6	c. Deuda Pública a Largo Plazo		
d. Bienes Muebles	145,486.2	144,857.9	d. Pasivos Diferidos a Largo Plazo		
e. Activos Intangibles	128.1	68.1	e. Fondos y Bienes de Terceros en Garantía y/o en Administración a Largo Plazo		
f. Depreciación, Deterioro y Amortización Acumulada de Bienes	-134,288.6	-124,331.7	f. Provisiones a Largo Plazo		
g. Activos Diferidos			II B. Total de Pasivos No Circulantes (II B = a + b + c + d + e + f)	0.0	0.0
h. Estimación por Pérdida o Deterioro de Activos no Circulantes			II. Total del Pasivo (II = IA + II B)	3,761.2	3,109.5
i. Otros Activos no Circulantes			HACIENDA PÚBLICA/PATRIMONIO		
IB. Total de Activos No Circulantes (IB = a + b + c + d + e + f + g + h + i)	160,244.3	169,512.9	III A. Hacienda Pública/Patrimonio Contribuido (IIA = a + b + c)	98,756.7	98,756.7
I. Total del Activo (I = IA + IB)	183,091.2	196,371.4	a. Aportaciones	98,756.7	98,756.7
			b. Donaciones de Capital		
			c. Actualización de la Hacienda Pública/Patrimonio		
			III B. Hacienda Pública/Patrimonio Generado (IIIB = a + b + c + d + e)	80,573.3	94,506.2
			a. Resultados del Ejercicio (Ahorro/ Desahorro)	-13,931.9	-15,882.2
			b. Resultados de Ejercicios Anteriores	76,104.9	91,987.1
			c. Revalúos	18,400.3	18,400.3
			d. Reservas		
			e. Rectificaciones de Resultados de Ejercicios Anteriores		
			III C. Exceso o Insuficiencia en la Actualización de la Hacienda Pública/Patrimonio (IIIC = a + b)	0.0	0.0
			a. Resultado por Posición Monetaria		
			b. Resultado por Tenencia de Activos no Monetarios		
			III. Total Hacienda Pública/Patrimonio (II = III A + III B + III C)	179,330.0	193,261.9
			IV. Total del Pasivo y Hacienda Pública/Patrimonio (IV = II + III)	183,091.2	196,371.4

CUENTA PÚBLICA DEL GOBIERNO, ORGANISMOS AUXILIARES Y AUTÓNOMOS DEL ESTADO DE MÉXICO 2021

Tecnológico de Estudios Superiores de Coacalco							
Informe Analítico de la Deuda Pública y Otros Pasivos - LDF							
Al 31 de Diciembre de 2020 y 2021							
Denominación de la Deuda Pública y Otros Pasivos (c)	Saldo al 31 de Diciembre de 2020 (d)	Disposiciones del Período (e)	Amortizaciones del Período (f)	Revaluaciones, Reclasificaciones y Otros Ajustes (g)	Saldo Final del Período (h) h=d+e-f+g	Pago de Intereses del Período (i)	Pago de Comisiones y demás Costos Asociados Durante el Período (j)
1. Deuda Pública (1=A+B)	0.0	0.0	0.0	0.0	0.0		
A. Corto Plazo (A=a1+a2+a3)	0.0	0.0	0.0	0.0	0.0		
a1) Instituciones de Crédito							
a2) Títulos y Valores							
a3) Arrendamientos Financieros							
B. Largo Plazo (B=b1+b2+b3)	0.0	0.0	0.0	0.0	0.0		
b1) Instituciones de Crédito							
b2) Títulos y Valores							
b3) Arrendamientos Financieros							
2. Otros Pasivos	3,109.5				3,761.2		
3. Total de la Deuda Pública y Otros Pasivos (3=1+2)	3,109.5	0.0	0.0	0.0	3,761.2		
4. Deuda Contingente 1 (Informativo)	0.0	0.0	0.0	0.0	0.0		
A. Deuda Contingente 1							
B. Deuda Contingente 2							
C. Deuda Contingente XX							
5. Valor de Instrumentos Bono Cupón Cero 2 (Informativo)	0.0	0.0	0.0	0.0	0.0		
A. Instrumento Bono Cupón Cero 1							
B. Instrumento Bono Cupón Cero 2							
C. Instrumento Bono Cupón Cero XX							

1 Se refiere a cualquier Financiamiento sin fuente o garantía de pago definida, que sea asumida de manera solidaria o subsidiaria por las Entidades Federativas con sus Municipios, organismos descentralizados y empresas de participación estatal mayoritaria y fideicomisos, locales o municipales, y por los Municipios con sus respectivos organismos descentralizados y empresas de participación municipal mayoritaria.

2 Se refiere al valor del Bono Cupón Cero que respalda el pago de los créditos asociados al mismo (Activo).

Obligaciones a Corto Plazo (k)	Monto Contratado (l)	Plazo Pactado (m)	Tasa de Interés (n)	Comisiones y Costos Relacionados (o)	Tasa Efectiva (p)
6. Obligaciones a Corto Plazo (Informativo)					
A. Crédito 1					
B. Crédito 2					
C. Crédito XX					

TE S C

Tecnológico de Estudios Superiores de Coacalco Informe Analítico de Obligaciones Diferentes de Financiamientos Al 31 de Diciembre de 2021 (Miles de Pesos)										
Denominación de las Obligaciones Diferentes de Financiamiento (c)	Fecha del Contrato (d)	Fecha de Inicio de Operación del Proyecto (e)	Fecha de Vencimiento (f)	Monto de la Inversión Pactado (g)	Plazo Pactado (h)	Monto Promedio Mensual del Pago de la Contraprestación (i)	Monto Promedio Mensual del Pago de la Contraprestación Correspondiente al Pago de Inversión (j)	Monto Pagado de la Inversión al XX de XXXX de 20XX (k)	Monto Pagado de la Inversión Actualizado al XX de XXXX de 20XX (l)	Saldo Pendiente por Pagar de la Inversión al XX de XXXX de 20XX (m - g - l)
A. Asociaciones Público Privadas (APP's) (A=a+b+c+d)				0.0		0.0	0.0			0.0
a) APP 1										0.0
b) APP 2										0.0
c) APP 3										0.0
d) APP XX										0.0
B. Otros Instrumentos (B=a+b+c+d)				0.0		0.0	0.0			0.0
a) Otro Instrumento 1										0.0
b) Otro Instrumento 2										0.0
c) Otro Instrumento 3										0.0
d) Otro Instrumento XX										0.0
C. Total de Obligaciones Diferentes de Financiamiento (C=A+B)				0.0		0.0	0.0			0.0

CUENTA PÚBLICA DEL GOBIERNO, ORGANISMOS AUXILIARES Y AUTÓNOMOS DEL ESTADO DE MÉXICO 2021

Tecnológico de Estudios Superiores de Coacalco			
Balance Presupuestario			
Del 1 de Enero al 31 de Diciembre de 2021			
(Miles de Pesos)			
Concepto	Estimado / Aprobado	Devengado	Recaudado / Pagado
A. Ingresos Totales (A = A1+A2+A3)	155,804.7	162,760.9	162,760.9
A1. Ingresos de Libre Disposición	155,804.7	162,760.9	162,760.9
A2. Transferencias Federales Etiquetadas			
A3. Financiamiento Neto			
B. Egresos Presupuestarios¹ (B = B1+B2)	155,804.7	159,538.1	159,538.1
B1. Gasto No Etiquetado (sin incluir Amortización de la Deuda Pública)	155,804.7	159,538.1	159,538.1
B2. Gasto Etiquetado (sin incluir Amortización de la Deuda Pública)			
C. Remanentes del Ejercicio Anterior (C = C1 + C2)	0.0	9,304.6	9,304.6
C1. Remanentes de Ingresos de Libre Disposición Aplicados en el Período		9,304.6	9,304.6
C2. Remanentes de Transferencias Federales Etiquetadas Aplicados en el Período			
I. Balance Presupuestario (I = A – B + C)	0.0	12,527.4	12,527.4
II. Balance Presupuestario sin Financiamiento Neto (II = I - A3)	0.0	12,527.4	12,527.4
III. Balance Presupuestario sin Financiamiento Neto y sin Remanentes del Ejercicio Anterior (III= II - C)	0.0	3,222.8	3,222.8
Concepto	Aprobado	Devengado	Pagado
E. Intereses, Comisiones y Gastos de la Deuda (E = E1+E2)	0.0	0.0	0.0
E1. Intereses, Comisiones y Gastos de la Deuda con Gasto No Etiquetado			
E2. Intereses, Comisiones y Gastos de la Deuda con Gasto Etiquetado			
IV. Balance Primario (IV = III + E)	0.0	3,222.8	3,222.8
Concepto	Estimado/ Aprobado	Devengado	Recaudado / Pagado
F. Financiamiento (F = F1 + F2)	0.0	0.0	0.0
F1. Financiamiento con Fuente de Pago de Ingresos de Libre Disposición			
F2. Financiamiento con Fuente de Pago de Transferencias Federales Etiquetadas			
G. Amortización de la Deuda (G = G1 + G2)	0.0	0.0	0.0
G1. Amortización de la Deuda Pública con Gasto No Etiquetado			
G2. Amortización de la Deuda Pública con Gasto Etiquetado			
A3. Financiamiento Neto (A3 = F – G)	0.0	0.0	0.0
Concepto	Estimado/ Aprobado	Devengado	Recaudado / Pagado
A1. Ingresos de Libre Disposición	155,804.7	162,760.9	162,760.9
A3.1 Financiamiento Neto con Fuente de Pago de Ingresos de Libre Disposición (A3.1 = F1 – G1)	0.0	0.0	0.0
F1. Financiamiento con Fuente de Pago de Ingresos de Libre Disposición			
G1. Amortización de la Deuda Pública con Gasto No Etiquetado			
B1. Gasto No Etiquetado (sin incluir Amortización de la Deuda Pública)	155,804.7	159,538.1	159,538.1
C1. Remanentes de Ingresos de Libre Disposición Aplicados en el Período		9,304.6	9,304.6
V. Balance Presupuestario de Recursos Disponibles (V = A1 + A3.1 – B1 + C1)	0.0	12,527.4	12,527.4
VI. Balance Presupuestario de Recursos Disponibles sin Financiamiento Neto (VI = V – A3.1)	0.0	12,527.4	12,527.4
Concepto	Estimado/ Aprobado	Devengado	Recaudado / Pagado
A2. Transferencias Federales Etiquetadas			
A3.2 Financiamiento Neto con Fuente de Pago de Transferencias Federales Etiquetadas (A3.2 = F2 – G2)	0.0	0.0	0.0
F2. Financiamiento con Fuente de Pago de Transferencias Federales Etiquetadas			
G2. Amortización de la Deuda Pública con Gasto Etiquetado			
B2. Gasto Etiquetado (sin incluir Amortización de la Deuda Pública)	0.0	0.0	0.0
C2. Remanentes de Transferencias Federales Etiquetadas Aplicados en el Período			
VII. Balance Presupuestario de Recursos Etiquetados (VII = A2 + A3.2 – B2 + C2)	0.0	0.0	0.0
VIII. Balance Presupuestario de Recursos Etiquetados sin Financiamiento Neto (VIII = VII – A3.2)	0.0	0.0	0.0

TE SC

Tecnológico de Estudios Superiores de Coacalco						
Estado Analítico de Ingresos Detallado - LDF						
Del 1 de Enero al 31 de Diciembre de 2021						
(Miles de Pesos)						
Concepto	Ingreso					Diferencia
	Estimado	Ampliaciones/ (Reducciones)	Modificado	Devengado	Recaudado	
Ingresos de Libre Disposición						
A. Impuestos			0.0			0.0
B. Cuotas y Aportaciones de Seguridad Social			0.0			0.0
C. Contribuciones de Mejoras			0.0			0.0
D. Derechos			0.0			0.0
E. Productos			0.0	10.9	10.9	-10.9
F. Aprovechamientos	9,304.6		9,304.6	9,304.6	9,304.6	0.0
G. Ingresos por Ventas de Bienes y Servicios	41,774.2	-41,774.2	0.0			0.0
H. Participaciones	0.0	0.0	0.0	0.0	0.0	0.0
(H=h1+h2+h3+h4+h5+h6+h7+h8+h9+h10+h11)						
h1) Fondo General de Participaciones			0.0			0.0
h2) Fondo de Fomento Municipal			0.0			0.0
h3) Fondo de Fiscalización y Recaudación			0.0			0.0
h4) Fondo de Compensación			0.0			0.0
h5) Fondo de Extracción de Hidrocarburos			0.0			0.0
h6) Impuesto Especial Sobre Producción y Servicios			0.0			0.0
h7) 0.136% de la Recaudación Federal Participable			0.0			0.0
h8) 3.17% Sobre Extracción de Petróleo			0.0			0.0
h9) Gasolinas y Diésel			0.0			0.0
h10) Fondo del Impuesto Sobre la Renta			0.0			0.0
h11) Fondo de Estabilización de los Ingresos de las Entidades Federativas			0.0			0.0
I. Incentivos Derivados de la Colaboración Fiscal (I=i1+i2+i3+i4+i5)	0.0	0.0	0.0	0.0	0.0	0.0
i1) Tenencia o Uso de Vehículos			0.0			0.0
i2) Fondo de Compensación ISAN			0.0			0.0
i3) Impuesto Sobre Automóviles Nuevos			0.0			0.0
i4) Fondo de Compensación de Repecos-Intermedios			0.0			0.0
i5) Otros Incentivos Económicos			0.0			0.0
J. Transferencias			0.0			0.0
K. Convenios	104,725.9	49,539.1	154,265.0	149,800.6	149,800.6	4,464.4
k1) Otros Convenios y Subsidios	104,725.9	49,539.1	154,265.0	149,800.6	149,800.6	4,464.4
L. Otros Ingresos de Libre Disposición (L=l1+l2)	0.0	13,913.0	-13,913.0	12,949.4	12,949.4	-26,862.4
l1) Participaciones en Ingresos Locales			0.0			0.0
l2) Otros Ingresos de Libre Disposición		13,913.0	13,913.0	12,949.4	12,949.4	963.6
I. Total de Ingresos de Libre Disposición	155,804.7	21,677.9	177,482.6	172,065.5	172,065.5	5,417.1
(I=A+B+C+D+E+F+G+H+I+J+K+L)						
Ingresos Excedentes de Ingresos de Libre Disposición			0.0			0.0
Transferencias Federales Etiquetadas			0.0			0.0
A. Aportaciones (A=a1+a2+a3+a4+a5+a6+a7+a8)	0.0	0.0	0.0	0.0	0.0	0.0
a1) Fondo de Aportaciones para la Nómina Educativa y Gasto Operativo			0.0			0.0
a2) Fondo de Aportaciones para los Servicios de Salud			0.0			0.0
a3) Fondo de Aportaciones para la Infraestructura Social			0.0			0.0
a4) Fondo de Aportaciones para el Fortalecimiento de los Municipios y de las Demarcaciones Territoriales del Distrito Federal			0.0			0.0
a5) Fondo de Aportaciones Múltiples			0.0			0.0
a6) Fondo de Aportaciones para la Educación Tecnológica y de Adultos			0.0			0.0
a7) Fondo de Aportaciones para la Seguridad Pública de los Estados y del Distrito Federal			0.0			0.0
a8) Fondo de Aportaciones para el Fortalecimiento de las Entidades Federativas			0.0			0.0
B. Convenios (B=b1+b2+b3+b4)	0.0	0.0	0.0	0.0	0.0	0.0
b1) Convenios de Protección Social en Salud			0.0			0.0
b2) Convenios de Descentralización			0.0			0.0
b3) Convenios de Reasignación			0.0			0.0
b4) Otros Convenios y Subsidios			0.0			0.0
C. Fondos Distintos de Aportaciones (C=c1+c2)	0.0	0.0	0.0	0.0	0.0	0.0
c1) Fondo para Entidades Federativas y Municipios Productores de Hidrocarburos			0.0			0.0
c2) Fondo Minero			0.0			0.0
D. Transferencias, Subsidios y Subvenciones, y Pensiones y Jubilaciones			0.0			0.0
E. Otras Transferencias Federales Etiquetadas			0.0			0.0
II. Total de Transferencias Federales Etiquetadas (II = A + B + C + D + E)	0.0	0.0	0.0	0.0	0.0	0.0
III. Ingresos Derivados de Financiamientos (III = A)	0.0	0.0	0.0	0.0	0.0	0.0
A. Ingresos Derivados de Financiamientos			0.0			0.0
IV. Total de Ingresos (IV = I + II + III)	155,804.7	21,677.9	177,482.6	172,065.5	172,065.5	5,417.1
Datos Informativos						
1. Ingresos Derivados de Financiamientos con Fuente de Pago de Ingresos de Libre Disposición			0.0			0.0
2. Ingresos Derivados de Financiamientos con Fuente de Pago de Transferencias Federales Etiquetadas			0.0			0.0
3. Ingresos Derivados de Financiamientos (3 = 1 + 2)	0.0	0.0	0.0	0.0	0.0	0.0

CUENTA PÚBLICA DEL GOBIERNO, ORGANISMOS AUXILIARES Y AUTÓNOMOS DEL ESTADO DE MÉXICO 2021

Tecnológico de Estudios Superiores de Coacalco						
Estado Analítico del Ejercicio del Presupuesto de Egresos Detallado						
Clasificación por Objeto del Gasto (Capítulo y Concepto)						
Del 1 de Enero al 31 de Diciembre de 2021						
(Miles de Pesos)						
Concepto	Egresos					Subejercicio
	Aprobado	Ampliaciones/ (Reducciones)	Modificado	Devengado	Pagado	
I. Gasto No Etiquetado (I=A+B+C+D+E+F+G+H+I)	155,804.7	21,677.9	177,482.6	159,538.1	159,538.1	17,944.5
A. Servicios Personales (A=a1+a2+a3+a4+a5+a6+a7)	96,372.9	12,437.2	108,810.1	102,439.9	102,439.9	6,370.2
a1) Remuneraciones al Personal de Carácter Permanente	53,623.0	4,399.8	58,022.8	54,145.6	54,145.6	3,877.2
a2) Remuneraciones al Personal de Carácter Transitorio	1,372.3	901.2	2,273.5	2,086.1	2,086.1	187.4
a3) Remuneraciones Adicionales y Especiales	20,698.8	1,423.2	22,122.0	21,557.7	21,557.7	564.3
a4) Seguridad Social	13,791.5	561.9	14,353.4	13,287.2	13,287.2	1,066.2
a5) Otras Prestaciones Sociales y Económicas	5,743.4	-28.9	5,714.5	5,284.6	5,284.6	429.9
a6) Previsiones			0.0			0.0
a7) Pago de Estímulos a Servidores Públicos	1,143.9	5,180.0	6,323.9	6,078.7	6,078.7	245.2
B. Materiales y Suministros (B=b1+b2+b3+b4+b5+b6+b7+b8+b9)	19,376.6	-2,968.9	16,406.7	11,312.2	11,312.2	5,094.5
b1) Materiales de Administración, Emisión de Documentos y Artículos Oficiales	8,281.2	-2,739.6	5,541.6	2,583.2	2,583.2	2,958.4
b2) Alimentos y Utensilios	268.9	-228.9	40.0	40.0	40.0	0.0
b3) Materias Primas y Materiales de Producción y Comercialización	143.1	-68.5	74.6	39.8	39.8	34.8
b4) Materiales y Artículos de Construcción y de Reparación	4,777.5	2,391.1	7,168.6	5,992.6	5,992.6	1,176.0
b5) Productos Químicos, Farmacéuticos y de Laboratorio	1,590.8	-507.2	1,083.6	732.3	732.3	351.3
b6) Combustibles, Lubricantes y Aditivos	692.9	-31.7	661.2	404.8	404.8	256.4
b7) Vestuario, Blancos, Prendas de Protección y Artículos Deportivos	1,591.6	-611.7	979.9	672.3	672.3	307.6
b8) Materiales y Suministros Para Seguridad			0.0			0.0
b9) Herramientas, Refacciones y Accesorios Menores	2,029.6	-1,172.4	857.2	847.2	847.2	10.0
C. Servicios Generales (C=c1+c2+c3+c4+c5+c6+c7+c8+c9)	30,356.8	9,136.8	39,493.6	38,012.6	38,012.6	1,481.0
c1) Servicios Básicos	4,247.1	-2,099.0	2,148.1	1,986.7	1,986.7	161.4
c2) Servicios de Arrendamiento	22.0	263.5	285.5	263.5	263.5	22.0
c3) Servicios Profesionales, Científicos, Técnicos y Otros Servicios	9,919.3	110.3	10,029.6	9,585.6	9,585.6	444.0
c4) Servicios Financieros, Bancarios y Comerciales	905.4	-348.5	556.9	534.6	534.6	22.3
c5) Servicios de Instalación, Reparación, Mantenimiento y Conservación	11,710.1	10,260.8	21,970.9	21,347.1	21,347.1	623.8
c6) Servicios de Comunicación Social y Publicidad	281.8	543.5	825.3	651.3	651.3	174.0
c7) Servicios de Traslado y Viáticos	60.4	101.6	162.0	162.0	162.0	0.0
c8) Servicios Oficiales	85.0	66.1	151.1	151.1	151.1	0.0
c9) Otros Servicios Generales	3,125.7	238.5	3,364.2	3,330.7	3,330.7	33.5
D. Transferencias, Asignaciones, Subsidios y Otras Ayudas (D=d1+d2+d3+d4+d5+d6+d7+d8+d9)	2,560.3	180.0	2,740.3	436.4	436.4	2,303.9
d1) Transferencias Internas y Asignaciones al Sector Público			0.0			0.0
d2) Transferencias al Resto del Sector Público			0.0			0.0
d3) Subsidios y Subvenciones			0.0			0.0
d4) Ayudas Sociales	2,560.3	180.0	2,740.3	436.4	436.4	2,303.9
d5) Pensiones y Jubilaciones			0.0			0.0
d6) Transferencias a Fideicomisos, Mandatos y Otros Análogos			0.0			0.0
d7) Transferencias a la Seguridad Social			0.0			0.0
d8) Donativos			0.0			0.0
d9) Transferencias al Exterior			0.0			0.0
E. Bienes Muebles, Inmuebles e Intangibles (E=e1+e2+e3+e4+e5+e6+e7+e8+e9)	5,277.4	0.0	5,277.4	2,582.5	2,582.5	2,694.9
e1) Mobiliario y Equipo de Administración	4,277.4	-1,904.9	2,372.5	1,454.8	1,454.8	917.7
e2) Mobiliario y Equipo Educativo y Recreativo			0.0			0.0
e3) Equipo e Instrumental Médico y de Laboratorio		844.9	844.9	779.3	779.3	65.6
e4) Vehículos y Equipo de Transporte		1,000.0	1,000.0			1,000.0
e5) Equipo de Defensa y Seguridad			0.0			0.0
e6) Maquinaria, Otros Equipos y Herramientas	1,000.0		1,000.0	288.4	288.4	711.6
e7) Activos Biológicos			0.0			0.0
e8) Bienes Inmuebles			0.0			0.0
e9) Activos Intangibles		60.0	60.0	60.0	60.0	0.0
F. Inversión Pública (F=f1+f2+f3)	1,861.7	0.0	1,861.7	1,861.7	1,861.7	0.0
f1) Obra Pública en Bienes de Dominio Público	1,861.7		1,861.7	1,861.7	1,861.7	0.0
f2) Obra Pública en Bienes Propios			0.0			0.0
f3) Proyectos Productivos y Acciones de Fomento			0.0			0.0
G. Inversiones Financieras y Otras Provisiones (G=g1+g2+g3+g4+g5+g6+g7)	0.0	0.0	0.0	0.0	0.0	0.0
g1) Inversiones Para el Fomento de Actividades Productivas			0.0			0.0
g2) Acciones y Participaciones de Capital			0.0			0.0
g3) Compra de Títulos y Valores			0.0			0.0
g4) Concesión de Préstamos			0.0			0.0
g5) Inversiones en Fideicomisos, Mandatos y Otros Análogos			0.0			0.0
Fideicomiso de Desastres Naturales (Informativo)			0.0			0.0
g6) Otras Inversiones Financieras			0.0			0.0
g7) Provisiones para Contingencias y Otras Erogaciones Especiales			0.0			0.0
H. Participaciones y Aportaciones (H=h1+h2+h3)	0.0	0.0	0.0	0.0	0.0	0.0
h1) Participaciones			0.0			0.0
h2) Aportaciones			0.0			0.0
h3) Convenios			0.0			0.0
I. Deuda Pública (I=i1+i2+i3+i4+i5+i6+i7)	0.0	2,892.8	2,892.8	2,892.8	2,892.8	0.0
i1) Amortización de la Deuda Pública			0.0			0.0
i2) Intereses de la Deuda Pública			0.0			0.0
i3) Comisiones de la Deuda Pública			0.0			0.0
i4) Gastos de la Deuda Pública			0.0			0.0
i5) Costo por Coberturas			0.0			0.0
i6) Apoyos Financieros			0.0			0.0
I7) Adeudos de Ejercicios Fiscales Anteriores (ADEFAS)		2,892.8	2,892.8	2,892.8	2,892.8	0.0

TE S C

Concepto	Egresos					Subejercicio
	Aprobado	Ampliaciones/ (Reducciones)	Modificado	Devengado	Pagado	
II. Gasto Etiquetado (II=A+B+C+D+E+F+G+H+I)	0.0	0.0	0.0	0.0	0.0	0.0
A. Servicios Personales (A=a1+a2+a3+a4+a5+a6+a7)	0.0	0.0	0.0	0.0	0.0	0.0
a1) Remuneraciones al Personal de Carácter Permanente			0.0			0.0
a2) Remuneraciones al Personal de Carácter Transitorio			0.0			0.0
a3) Remuneraciones Adicionales y Especiales			0.0			0.0
a4) Seguridad Social			0.0			0.0
a5) Otras Prestaciones Sociales y Económicas			0.0			0.0
a6) Previsiones			0.0			0.0
a7) Pago de Estímulos a Servidores Públicos			0.0			0.0
B. Materiales y Suministros (B=b1+b2+b3+b4+b5+b6+b7+b8+b9)	0.0	0.0	0.0	0.0	0.0	0.0
b1) Materiales de Administración, Emisión de Documentos y Artículos Oficiales			0.0			0.0
b2) Alimentos y Utensilios			0.0			0.0
b3) Materias Primas y Materiales de Producción y Comercialización			0.0			0.0
b4) Materiales y Artículos de Construcción y de Reparación			0.0			0.0
b5) Productos Químicos, Farmacéuticos y de Laboratorio			0.0			0.0
b6) Combustibles, Lubricantes y Aditivos			0.0			0.0
b7) Vestuario, Blancos, Prendas de Protección y Artículos Deportivos			0.0			0.0
b8) Materiales y Suministros Para Seguridad			0.0			0.0
b9) Herramientas, Refacciones y Accesorios Menores			0.0			0.0
C. Servicios Generales (C=c1+c2+c3+c4+c5+c6+c7+c8+c9)	0.0	0.0	0.0	0.0	0.0	0.0
c1) Servicios Básicos			0.0			0.0
c2) Servicios de Arrendamiento			0.0			0.0
c3) Servicios Profesionales, Científicos, Técnicos y Otros Servicios			0.0			0.0
c4) Servicios Financieros, Bancarios y Comerciales			0.0			0.0
c5) Servicios de Instalación, Reparación, Mantenimiento y Conservación			0.0			0.0
c6) Servicios de Comunicación Social y Publicidad			0.0			0.0
c7) Servicios de Traslado y Viáticos			0.0			0.0
c8) Servicios Oficiales			0.0			0.0
c9) Otros Servicios Generales			0.0			0.0
D. Transferencias, Asignaciones, Subsidios y Otras Ayudas (D=d1+d2+d3+d4+d5+d6+d7+d8+d9)	0.0	0.0	0.0	0.0	0.0	0.0
d1) Transferencias Internas y Asignaciones al Sector Público			0.0			0.0
d2) Transferencias al Resto del Sector Público			0.0			0.0
d3) Subsidios y Subvenciones			0.0			0.0
d4) Ayudas Sociales			0.0			0.0
d5) Pensiones y Jubilaciones			0.0			0.0
d6) Transferencias a Fideicomisos, Mandatos y Otros Análogos			0.0			0.0
d7) Transferencias a la Seguridad Social			0.0			0.0
d8) Donativos			0.0			0.0
d9) Transferencias al Exterior			0.0			0.0
E. Bienes Muebles, Inmuebles e Intangibles (E=e1+e2+e3+e4+e5+e6+e7+e8+e9)	0.0	0.0	0.0	0.0	0.0	0.0
e1) Mobiliario y Equipo de Administración			0.0			0.0
e2) Mobiliario y Equipo Educativo y Recreativo			0.0			0.0
e3) Equipo e Instrumental Médico y de Laboratorio			0.0			0.0
e4) Vehículos y Equipo de Transporte			0.0			0.0
e5) Equipo de Defensa y Seguridad			0.0			0.0
e6) Maquinaria, Otros Equipos y Herramientas			0.0			0.0
e7) Activos Biológicos			0.0			0.0
e8) Bienes Inmuebles			0.0			0.0
e9) Activos Intangibles			0.0			0.0
F. Inversión Pública (F=f1+f2+f3)	0.0	0.0	0.0	0.0	0.0	0.0
f1) Obra Pública en Bienes de Dominio Público			0.0			0.0
f2) Obra Pública en Bienes Propios			0.0			0.0
f3) Proyectos Productivos y Acciones de Fomento			0.0			0.0
G. Inversiones Financieras y Otras Provisiones (G=g1+g2+g3+g4+g5+g6+g7)	0.0	0.0	0.0	0.0	0.0	0.0
g1) Inversiones Para el Fomento de Actividades Productivas			0.0			0.0
g2) Acciones y Participaciones de Capital			0.0			0.0
g3) Compra de Títulos y Valores			0.0			0.0
g4) Concesión de Préstamos			0.0			0.0
g5) Inversiones en Fideicomisos, Mandatos y Otros Análogos			0.0			0.0
Fideicomiso de Desastres Naturales (Informativo)			0.0			0.0
g6) Otras Inversiones Financieras			0.0			0.0
g7) Provisiones para Contingencias y Otras Erogaciones Especiales			0.0			0.0
H. Participaciones y Aportaciones (H=h1+h2+h3)	0.0	0.0	0.0	0.0	0.0	0.0
h1) Participaciones			0.0			0.0
h2) Aportaciones			0.0			0.0
h3) Convenios			0.0			0.0
I. Deuda Pública (I=i1+i2+i3+i4+i5+i6+i7)	0.0	0.0	0.0	0.0	0.0	0.0
i1) Amortización de la Deuda Pública			0.0			0.0
i2) Intereses de la Deuda Pública			0.0			0.0
i3) Comisiones de la Deuda Pública			0.0			0.0
i4) Gastos de la Deuda Pública			0.0			0.0
i5) Costo por Coberturas			0.0			0.0
i6) Apoyos Financieros			0.0			0.0
i7) Adeudos de Ejercicios Fiscales Anteriores (ADEFAS)			0.0			0.0
III. Total de Egresos (III = I + II)	155,804.7	21,677.9	177,482.6	159,538.1	159,538.1	17,944.5

CUENTA PÚBLICA DEL GOBIERNO, ORGANISMOS AUXILIARES Y AUTÓNOMOS DEL ESTADO DE MÉXICO 2021

Tecnológico de Estudios Superiores de Coacalco						
Estado Analítico del Ejercicio del Presupuesto de Egresos Detallado						
Clasificación Administrativa						
Del 1 de Enero al 31 de Diciembre de 2021						
(Miles de Pesos)						
Concepto (c)	Egresos					Subejercicio
	Aprobado	Ampliaciones/ (Reducciones)	Modificado	Devengado	Pagado	
I. Gasto No Etiquetado (I=A+B+C+D+E+F+G+H)	155,804.7	21,677.9	177,482.6	159,538.1	159,538.1	17,944.5
Tecnológico de Estudios Superiores de Coacalco (210C08)	155,804.7	21,677.9	177,482.6	159,538.1	159,538.1	17,944.5
II. Gasto Etiquetado (II=A+B+C+D+E+F+G+H)	0.0	0.0	0.0	0.0	0.0	0.0
Nombre del Ente Público (CLAVE)			0.0			0.0
III. Total de Egresos (III = I + II)	155,804.7	21,677.9	177,482.6	159,538.1	159,538.1	17,944.5

TE S C

Tecnológico de Estudios Superiores de Coacalco Estado Analtico del Ejercicio del Presupuesto de Egresos Detallado Clasificación Funcional (Finalidad y Función) Del 1 de Enero al 31 de Diciembre de 2021 (Miles de Pesos)						
Concepto (c)	Egresos					Subejercicio (e)
	Aprobado (d)	Ampliaciones/ (Reducciones)	Modificado	Devengado	Pagado	
I. Gasto No Etiquetado (I=A+B+C+D)	155,804.7	21,677.9	177,482.6	159,538.1	159,538.1	17,944.5
A. Gobierno (A=a1+a2+a3+a4+a5+a6+a7+a8)	0.0	0.0	0.0	0.0	0.0	0.0
a1) Legislación			0.0			0.0
a2) Justicia			0.0			0.0
a3) Coordinación de la Política de Gobierno			0.0			0.0
a4) Relaciones Exteriores			0.0			0.0
a5) Asuntos Financieros y Hacendarios			0.0			0.0
a6) Seguridad Nacional			0.0			0.0
a7) Asuntos de Orden Público y de Seguridad Interior			0.0			0.0
a8) Otros Servicios Generales			0.0			0.0
B. Desarrollo Social (B=b1+b2+b3+b4+b5+b6+b7)	155,804.7	18,785.1	174,589.8	156,645.3	156,645.3	17,944.5
b1) Protección Ambiental			0.0			0.0
b2) Vivienda y Servicios a la Comunidad			0.0			0.0
b3) Salud			0.0			0.0
b4) Recreación, Cultura y Otras Manifestaciones Sociales			0.0			0.0
b5) Educación	155,804.7	18,785.1	174,589.8	156,645.3	156,645.3	17,944.5
b6) Protección Social			0.0			0.0
b7) Otros Asuntos Sociales			0.0			0.0
C. Desarrollo Económico (C=c1+c2+c3+c4+c5+c6+c7+c8+c9)	0.0	0.0	0.0	0.0	0.0	0.0
c1) Asuntos Económicos, Comerciales y Laborales en General			0.0			0.0
c2) Agropecuaria, Silvicultura, Pesca y Caza			0.0			0.0
c3) Combustibles y Energía			0.0			0.0
c4) Minería, Manufacturas y Construcción			0.0			0.0
c5) Transporte			0.0			0.0
c6) Comunicaciones			0.0			0.0
c7) Turismo			0.0			0.0
c8) Ciencia, Tecnología e Innovación			0.0			0.0
c9) Otras Industrias y Otros Asuntos Económicos			0.0			0.0
D. Otras No Clasificadas en Funciones Anteriores (D=d1+d2+d3+d4)	0.0	2,892.8	2,892.8	2,892.8	2,892.8	0.0
d1) Transacciones de la Deuda Pública / Costo Financiero de la Deuda			0.0			0.0
d2) Transferencias, Participaciones y Aportaciones Entre Diferentes Niveles y Ordenes de Gobierno			0.0			0.0
d3) Saneamiento del Sistema Financiero			0.0			0.0
d4) Adeudos de Ejercicios Fiscales Anteriores		2,892.8	2,892.8	2,892.8	2,892.8	0.0
II. Gasto Etiquetado (II=A+B+C+D)	0.0	0.0	0.0	0.0	0.0	0.0
A. Gobierno (A=a1+a2+a3+a4+a5+a6+a7+a8)	0.0	0.0	0.0	0.0	0.0	0.0
a1) Legislación			0.0			0.0
a2) Justicia			0.0			0.0
a3) Coordinación de la Política de Gobierno			0.0			0.0
a4) Relaciones Exteriores			0.0			0.0
a5) Asuntos Financieros y Hacendarios			0.0			0.0
a6) Seguridad Nacional			0.0			0.0
a7) Asuntos de Orden Público y de Seguridad Interior			0.0			0.0
a8) Otros Servicios Generales			0.0			0.0
B. Desarrollo Social (B=b1+b2+b3+b4+b5+b6+b7)	0.0	0.0	0.0	0.0	0.0	0.0
b1) Protección Ambiental			0.0			0.0
b2) Vivienda y Servicios a la Comunidad			0.0			0.0
b3) Salud			0.0			0.0
b4) Recreación, Cultura y Otras Manifestaciones Sociales			0.0			0.0
b5) Educación			0.0			0.0
b6) Protección Social			0.0			0.0
b7) Otros Asuntos Sociales			0.0			0.0
C. Desarrollo Económico (C=c1+c2+c3+c4+c5+c6+c7+c8+c9)	0.0	0.0	0.0	0.0	0.0	0.0
c1) Asuntos Económicos, Comerciales y Laborales en General			0.0			0.0
c2) Agropecuaria, Silvicultura, Pesca y Caza			0.0			0.0
c3) Combustibles y Energía			0.0			0.0
c4) Minería, Manufacturas y Construcción			0.0			0.0
c5) Transporte			0.0			0.0
c6) Comunicaciones			0.0			0.0
c7) Turismo			0.0			0.0
c8) Ciencia, Tecnología e Innovación			0.0			0.0
c9) Otras Industrias y Otros Asuntos Económicos			0.0			0.0
D. Otras No Clasificadas en Funciones Anteriores (D=d1+d2+d3+d4)	0.0	0.0	0.0	0.0	0.0	0.0
d1) Transacciones de la Deuda Pública / Costo Financiero de la Deuda			0.0			0.0
d2) Transferencias, Participaciones y Aportaciones Entre Diferentes Niveles y Ordenes de Gobierno			0.0			0.0
d3) Saneamiento del Sistema Financiero			0.0			0.0
d4) Adeudos de Ejercicios Fiscales Anteriores			0.0			0.0
III. Total de Egresos (II = I + II)	155,804.7	21,677.9	177,482.6	159,538.1	159,538.1	17,944.5

CUENTA PÚBLICA DEL GOBIERNO, ORGANISMOS AUXILIARES Y AUTÓNOMOS DEL ESTADO DE MÉXICO 2021

Tecnológico de Estudios Superiores de Coacalco Estado Analítico del Ejercicio del Presupuesto de Egresos Detallado Clasificación de Servicios Personales por Categoría Del 1 de Enero al 31 de Diciembre de 2021 (Miles de Pesos)						
Concepto (c)	Egresos					Subejercicio
	Aprobado	Ampliaciones/ (Reducciones)	Modificado	Devengado	Pagado	
I. Gasto No Etiquetado (I=A+B+C+D+E+F)	96,372.9	12,437.2	108,810.1	102,439.9	102,439.9	6,370.2
A. Personal Administrativo y de Servicio Público	96,372.9	12,437.2	108,810.1	102,439.9	102,439.9	6,370.2
B. Magisterio			0.0			0.0
C. Servicios de Salud (C=c1+c2)	0.0	0.0	0.0	0.0	0.0	0.0
c1) Personal Administrativo			0.0			0.0
c2) Personal Médico, Paramédico y afin			0.0			0.0
D. Seguridad Pública			0.0			0.0
E. Gastos asociados a la Implementación de nuevas leyes federales o reformas a las mismas (E = e1 + e2)	0.0	0.0	0.0	0.0	0.0	0.0
e1) Nombre del Programa o Ley 1			0.0			0.0
e2) Nombre del Programa o Ley 2			0.0			0.0
F. Sentencias laborales definitivas			0.0			0.0
II. Gasto Etiquetado (II=A+B+C+D+E+F)	0.0	0.0	0.0	0.0	0.0	0.0
A. Personal Administrativo y de Servicio Público			0.0			0.0
B. Magisterio			0.0			0.0
C. Servicios de Salud (C=c1+c2)	0.0	0.0	0.0	0.0	0.0	0.0
c1) Personal Administrativo			0.0			0.0
c2) Personal Médico, Paramédico y afin			0.0			0.0
D. Seguridad Pública			0.0			0.0
E. Gastos asociados a la Implementación de nuevas leyes federales o reformas a las mismas (E = e1 + e2)	0.0	0.0	0.0	0.0	0.0	0.0
e1) Nombre del Programa o Ley 1			0.0			0.0
e2) Nombre del Programa o Ley 2			0.0			0.0
F. Sentencias laborales definitivas			0.0			0.0
III. Total del Gasto en Servicios Personales (III = I + II)	96,372.9	12,437.2	108,810.1	102,439.9	102,439.9	6,370.2